

## 17 Series Taper Nose In-Line Connectors

Rated 600V, up to 600A continuous current  
Cable Size: 350 - 500 MCM

## 22 Series Ball Nose and 23 Series Taper Nose Latching In-Line Connectors

Rated 600V, up to 690A continuous current  
Cable Size: 350 - 750 MCM

**LEVITON**<sup>®</sup>

### WARNINGS AND CAUTIONS

- **TO AVOID FIRE, SHOCK OR DEATH, TURN OFF POWER** at circuit breaker or fuse and test that the power is off before wiring or disconnecting In-Line Connectors in use!
- To be installed and/or used in accordance with electrical codes and regulations.
- If you are not sure about any part of these instructions, consult an electrician.

### WARNINGS AND CAUTIONS

- **Use copper cable only.** DO NOT exceed 690A for 22 and 23 Series. Do not exceed 600A for 17 Series. Acceptable cable types include: DLO, W, & P.
- Female contacts for taper nose and ball nose devices are **not** interchangeable. Taper nose assemblies will **not** mate properly with ball nose assemblies.

PK-A3186-10-02-0B

### INSTALLATION AND OPERATION INSTRUCTIONS

English

#### Features

- **Shatter and crack proof** - high durometer rubber sleeve
- **Color coded insulating sleeves** - fast and easy phase identification
- **Cam adjustment screw** - Precision tension factory adjustment optimizes cam tension
- **Fast connect/disconnect** - twist and pull double cam/guide boss design.
- **High conductivity** - positive, vibration proof connection provided by double cam design
- **Wide variety of applications** - usable with a wide range of cable sizes and amperage ratings

**NOTES:** Use Maximum Device Rating Table to ensure proper selection of cable and to select proper Burndy die part number for crimp tube applications. The captivating screw hole in the contact is in line with the flat part of the cam on the male contacts, and in line with the guide boss on the female contacts. Use Silicone Spray Lube or cable pulling compound and a Com-a-Long tool to assist assembly of contact and sleeve if necessary.

#### Tools and Materials Required

- Razor Cutting Blade
- Flat Head Screwdriver
- Allen Wrench 5/16
- Wire Cutter
- Burndy PAT750 Crimp Tool and Die (for Non-Detachable In-Line Connectors)
- Com-a-Long Tool (Optional)  
Male: Leviton Item #17CLM  
Female: Leviton Item #17CLF
- Heat Shrink Tube, 600V, UL 224 Recognized; Inner dia. 3" before shrink, 0.8" after shrink; Min. 5" length (Required for 350 & 373 MCM cable in wet & damp locations. **Optional** for larger cable sizes)
- Silicone Spray Lubrication (optional)

#### Contents (supplied)

##### Detachable Connectors

- Copper Shim
- Hex Head Socket Set Screws (2)
- Insulated Head Contact Captivating Screw
- Contact
- Sleeve

##### Non-Detachable Connectors

- Contact
- Sleeve

#### 17 Series Detachable In-Line Connectors (with set screws)

##### Step 1 Prepare cable.

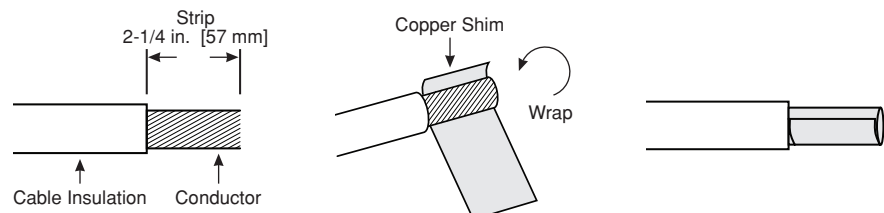

##### Step 2 Connect contact.

##### WARNING

**DO NOT** over tighten set screws to avoid stripping of threads, or losing set screw inside of contact. Torque to 10 ft-lbs.

**NOTE:** For 17 Series Devices.

**NOTE:** Tighten set screw #1 first.

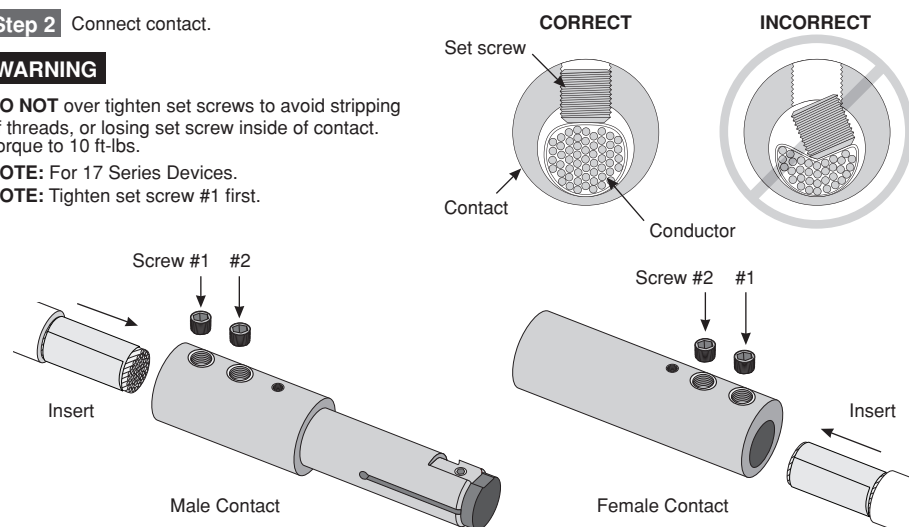

##### Step 3 Sleeve sizing

Hold the cable end of the sleeve to cable to establish an idea of how much of the sleeve to cut off (if needed) so that cable insulation outer diameter fits snugly in sleeve inner diameter. Be sure to cut conservatively.

##### Step 4 Install sleeve.

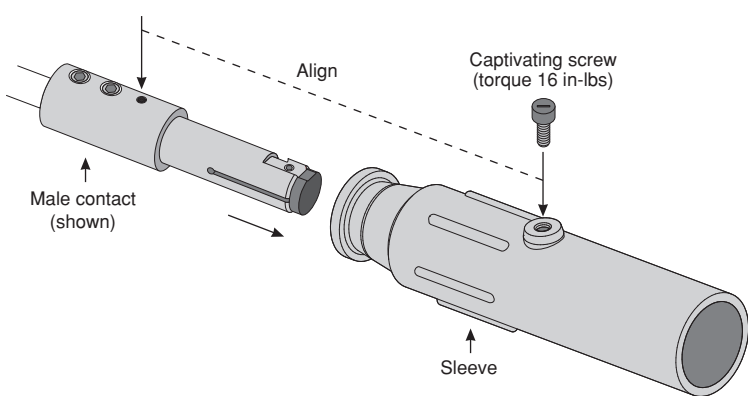

**NOTE:** Use silicone spray lubrication and Com-a-long tool if necessary.

#### 22/23 Series Non-Detachable In-Line Connectors (with crimp tube)

##### Step 1 Prepare cable.

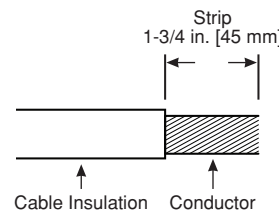

##### Step 2 Connect contact.

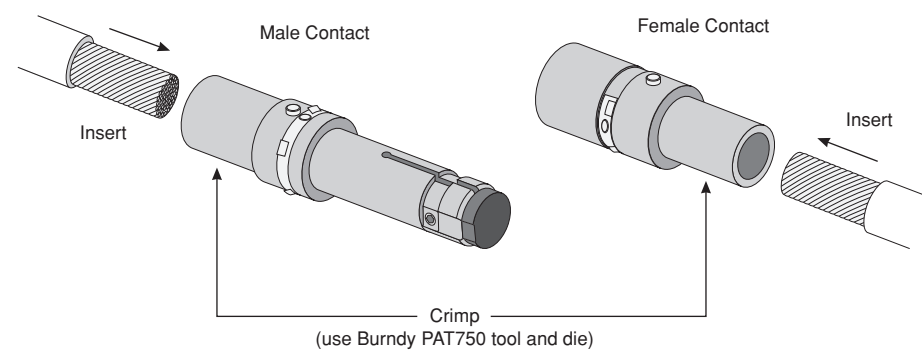

**NOTE:** Consult Maximum Device Rating Table for appropriate Burndy die part number.

##### Step 3 Sleeve sizing

Hold the cable end of the sleeve to cable to establish an idea of how much of the sleeve to cut off (if needed) so that cable insulation outer diameter fits snugly in sleeve inner diameter. Be sure to cut conservatively.

##### Step 4 Install sleeve.

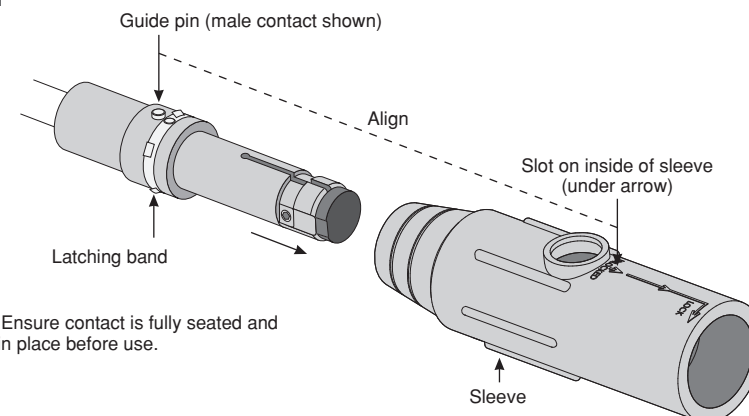

**NOTE:** Ensure contact is fully seated and locked in place before use.

**NOTE:** Use silicone spray lubrication and Com-a-long tool if necessary.

##### Step 5 Install shrink tube (Required for 350 & 373 MCM cable in wet and damp locations. **Optional** for other larger cable sizes.)

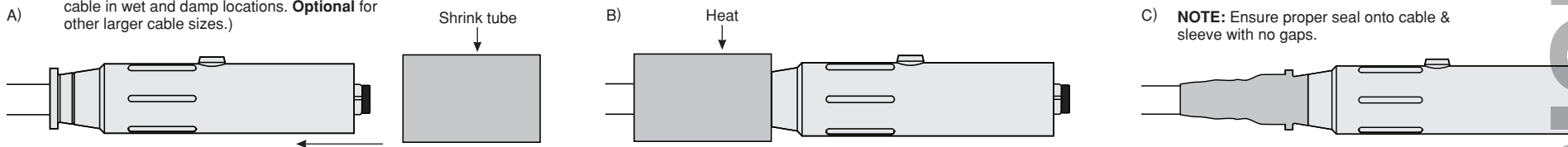

**NOTE:** Ensure proper seal onto cable & sleeve with no gaps.

#### Connect

Align, push together and twist.

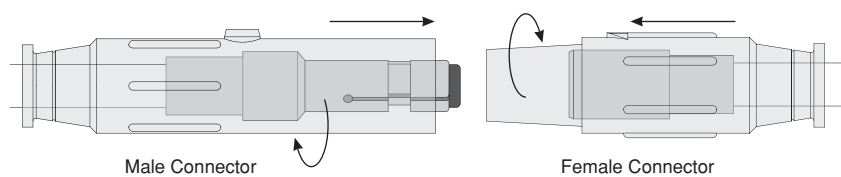

#### Disconnect

\* **NOTE:** For 22 and 23 Series Connectors, depress button on sleeve, untwist and pull apart.

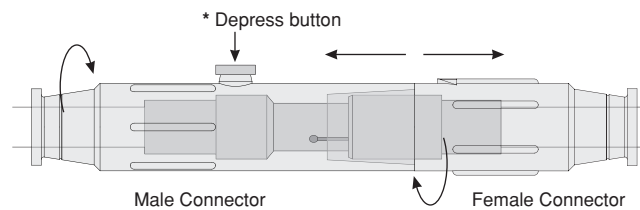

#### MAXIMUM DEVICE RATING

Cable Size (MCM)	Max Device Rating	Crimp Tube Inner Diameter (in.)	Burndy Die Part No.	Series
	90°C Cable			
350	500A	0.98	U31RT	17/22/23
373	500A	0.98	U32RT	17/22/23
444	500A	0.98	U32RT	17/22/23
500	600A	0.98	U34RT	17/22/23
535	600A	0.98	U34RT	22/23
646	600A	1.17	U39RT	22/23
750	690A	1.17	U39RT	22/23
777	690A	1.17	U44XRT	22/23

**NOTE:** Consult crimp tool manufacturer if other than Burndy.

#### Trademark Statement

Burndy is a registered trademark of Hubbell Incorporated.

#### FOR CANADA ONLY

For warranty information and/or product returns, residents of Canada should contact Leviton in writing at **Leviton Manufacturing of Canada ULC** to the attention of the **Quality Assurance Department, 165 Hymus Blvd, Pointe-Claire (Quebec), Canada H9R 1E9** or by telephone at **1 800 405-5320**.

#### LIMITED 2 YEAR WARRANTY AND EXCLUSIONS

Leviton warrants to the original consumer purchaser and not for the benefit of anyone else that this product at the time of its sale by Leviton is free of defects in materials and workmanship under normal and proper use for two years from the purchase date. Leviton's only obligation is to correct such defects by repair or replacement, at its option. **For details visit [www.leviton.com](http://www.leviton.com) or call 1-800-824-3005.** This warranty excludes and there is disclaimed liability for labor for removal of this product or reinstallation. This warranty is void if this product is installed improperly or in an improper environment, overloaded, misused, opened, abused, or altered in any manner, or is not used under normal operating conditions or not in accordance with any labels or instructions. **There are no other or implied warranties of any kind, including merchantability and fitness for a particular purpose,** but if any implied warranty is required by the applicable jurisdiction, the duration of any such implied warranty, including merchantability and fitness for a particular purpose, is limited to two years. **Leviton is not liable for incidental, indirect, special, or consequential damages, including without limitation, damage to, or loss of use of, any equipment, lost sales or profits or delay or failure to perform this warranty obligation.** The remedies provided herein are the exclusive remedies under this warranty, whether based on contract, tort or otherwise.

For Technical Assistance Call: 1-800-824-3005 (USA Only) or 1-800-405-5320 (Canada Only) [www.leviton.com](http://www.leviton.com)

**Connecteurs coniques en ligne de série 17**  
Valeurs nominales : 600 V, jusqu'à 600 A de courant continu  
Calibre des câbles : 350 à 500 MCM

**Connecteurs sphériques de série 22 et coniques en ligne verrouillables de série 23**  
Valeurs nominales : 600 V, jusqu'à 690 A de courant continu  
Calibre des câbles : 350 à 750 MCM

**AVERTISSEMENTS ET MISES EN GARDE**

- **POUR ÉVITER LES RISQUES D'INCENDIE, DE DÉCHARGE ÉLECTRIQUE OU D'ÉLECTROCUTION, COUPER LE COURANT** au fusible ou au disjoncteur et s'assurer que le circuit est bien coupé avant de procéder à l'installation ou déconnecter un connecteur actif!
- Ce produit doit être installé et utilisé conformément aux codes de l'électricité en vigueur.
- À défaut de bien comprendre les présentes directives, en tout ou en partie, on doit faire appel à un électricien.

**AVERTISSEMENTS ET MISES EN GARDE**

- **N'utiliser que des câbles de cuivre.** NE PAS dépasser 690 A pour les dispositifs des séries 22 et 23, ou 600 A pour les dispositifs de série 17. Types de câbles pouvant être utilisés : DLO, W et P.
- Les contacts femelles pour les dispositifs sphériques et coniques ne sont pas interchangeables; les uns ne s'accouplent jamais bien avec les autres.

**INSTALLATION ET MODE D'EMPLOI**

**Français**

**Caractéristiques**

- **Résistance aux fissures et aux craquelures** grâce à un manchon en caoutchouc d'une dureté supérieure.
- **Manchons isolants chromocodés** qui facilitent et accélèrent l'identification des phases.
- **Vis d'ajustement de came** qui permet d'optimiser en usine la tension de cette dernière.
- **Branchements/débranchements rapides** grâce aux deux cames du connecteur mâle et à la saillie de guidage du connecteur femelle qu'il suffit de tourner pour séparer.
- **Conductivité élevée;** connexions efficaces à l'épreuve des vibrations assurées par une conception à deux cames.
- **Large éventail d'applications;** les connecteurs conviennent à une gamme étendue de câbles présentant divers calibres et intensités nominales.

**Énoncé relatif aux marques**

Burndy est une marque déposée de Hubbell Incorporated.

**REMARQUES :** se servir du tableau VALEURS NOMINALES MAXIMALES pour choisir le câble et le mors Burndy à utiliser pour les connecteurs avec tube de sertissage. Le trou prévu pour la vis captive du contact est aligné avec la partie plate des cames des connecteurs mâles, et avec les saillies de guidage des connecteurs femelles. Se servir au besoin d'un lubrifiant en aérosol à base de silicone, d'un produit conçu pour faciliter le tirage ou d'un outil d'insertion Com-a-Long pour assembler le contact et le manchon.

**GARANTIE LIMITÉE DE 2 ANS ET EXCLUSIONS**

Leviton garantit au premier acheteur, et uniquement au crédit du dit acheteur, que ce produit ne présente ni défauts de fabrication ni défauts de matériaux au moment de sa vente par Leviton, et n'en présentera pas tant qu'il est utilisé de façon normale et adéquate, pendant une période de 2 ans suivant la date d'achat. La seule obligation de Leviton sera de corriger les dits défauts en réparant ou en remplaçant le produit défectueux si ce dernier est retourné port payé, accompagné d'une preuve de la date d'achat, avant la fin de la dite période de 2 ans, à la Manufacture Leviton du Canada S.R.L., au soin du service de l'Assurance Qualité, 165 boul. Hymus, Pointe-Claire, (Québec), Canada H9R 1E9. Par cette garantie, Leviton exclut et décline toute responsabilité envers les frais de main d'œuvre encourus pour retirer et réinstaller le produit. Cette garantie sera nulle et non avenue si le produit est installé incorrectement ou dans un environnement inadéquat, s'il a été surchargé, incorrectement utilisé, ouvert, employé de façon abusive ou modifié de quelle que manière que ce soit, ou s'il n'a été utilisé ni dans des conditions normales ni conformément aux directives ou étiquettes qui l'accompagnent. Aucune autre garantie, explicite ou implicite, y compris celle de qualité marchande et de conformité au besoin, n'est donnée, mais si une garantie implicite est requise en vertu de lois applicables, la dite garantie implicite, y compris la garantie de qualité marchande et de conformité au besoin, est limitée à une durée de 2 ans. **Leviton décline toute responsabilité envers les dommages indirects, particuliers ou consécutifs, incluant, sans restriction, la perte d'usage d'équipement, la perte de ventes ou les manques à gagner, et tout dommage-intérêt découlant du délai ou du défaut de l'exécution des obligations de cette garantie.** Seuls les recours stipulés dans les présentes, qu'ils soient d'ordre contractuel, délictuel ou autre, sont offerts en vertu de cette garantie.

Ligne d'Assistance Technique : 1-800-405-5320 (Canada seulement) www.leviton.com

Connecteurs en ligne amovibles de série 17 (avec vis de retenue) / Conectores En Línea Desmontables Serie 17 (con tornillos fijadores)

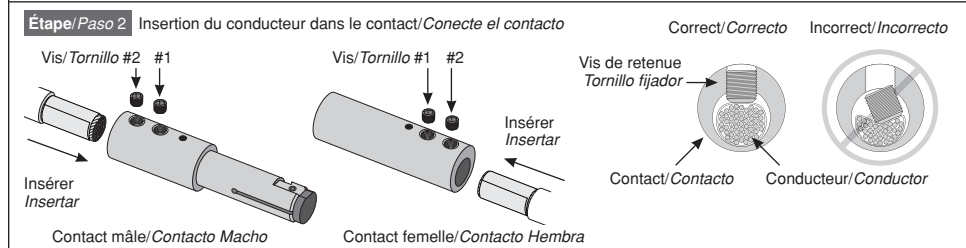
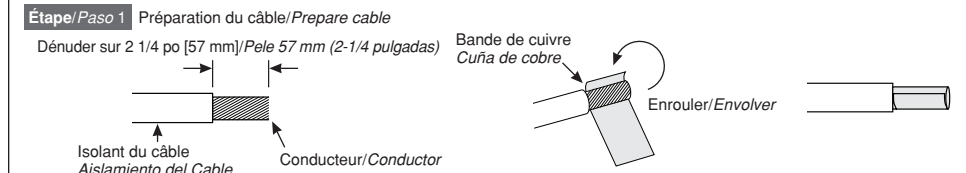

**AVERTISSEMENT** NE PAS trop serrer pour éviter d'endommager le manchon où le câble entrera près de ce dernier afin de déterminer quelle longueur couper (le cas échéant) pour que son diamètre externe (isolant compris) s'ajuste parfaitement dans le diamètre interne du manchon. Couper avec retenue.

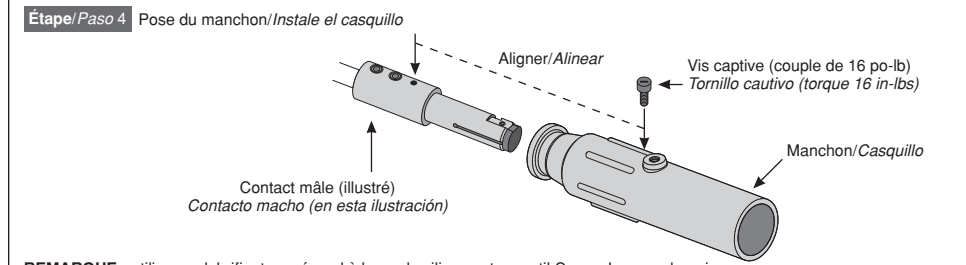
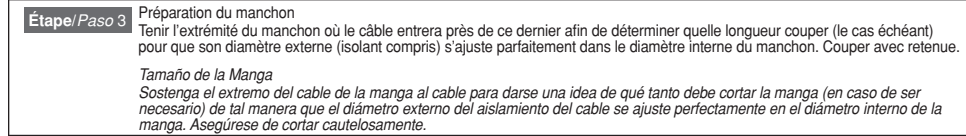

**REMARQUE :** utiliser un lubrifiant en aérosol à base de silicone et un outil Com-a-Long au besoin.  
**NOTA :** Utilice lubricante en aerosol de silicona y una mordaza tensadora si es necesario.

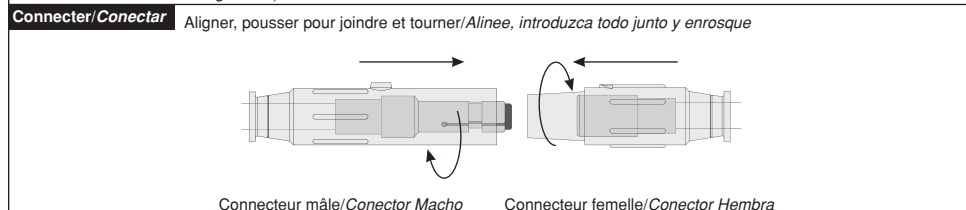
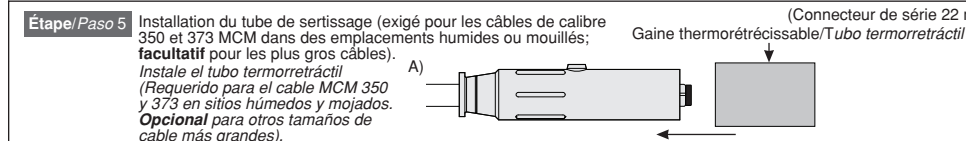

Connecteurs en ligne non amovibles de série 22/23 (avec tube de sertissage) / Conectores En Línea No Desmontables Serie 22/23 (con tubo de engarce)

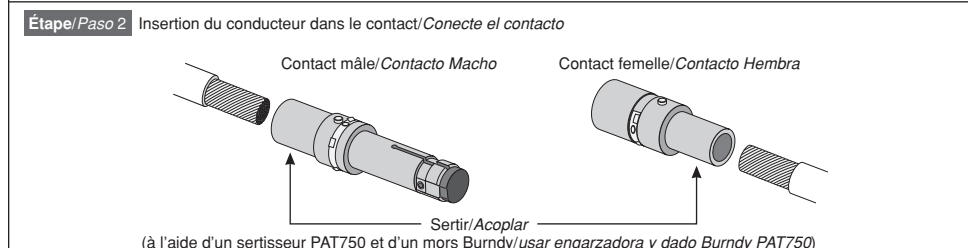
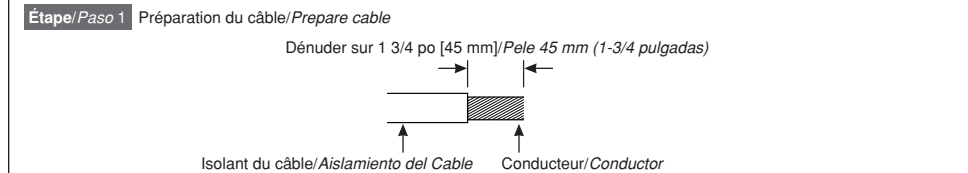

**REMARQUE :** consulter le tableau VALEURS NOMINALES MAXIMALES pour choisir le bon mors Burndy.  
**NOTA :** Consulte la Tabla de Capacidad Nominal Máxima del Dispositivo para el número de parte del troquel Burndy adecuado

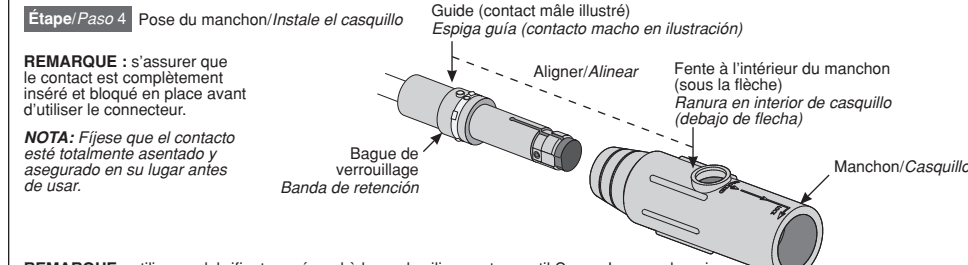
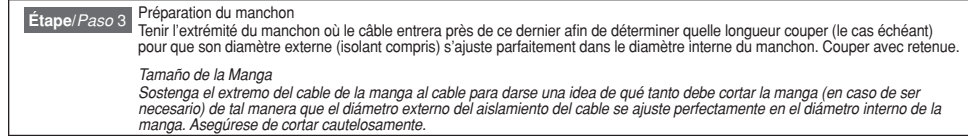

**REMARQUE :** utiliser un lubrifiant en aérosol à base de silicone et un outil Com-a-Long au besoin.  
**NOTA :** Utilice lubricante en aerosol de silicona y una mordaza tensadora si es necesario.

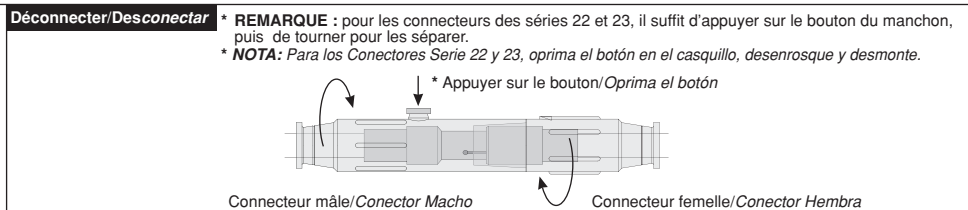
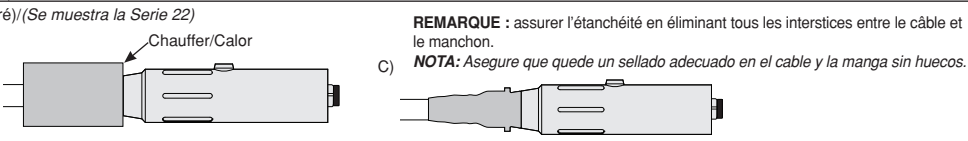

**Conectores En Línea de Punta Cónica Serie 17**  
Capacidad Nominal 600V, hasta 600A de corriente continua  
Tamaño del Cable: 350 – 500 MCM

**Conectores En Línea de Bloqueo, Punta de Bola Serie 22 y Punta Cónica Serie 23**  
Capacidad Nominal 600V, hasta 690A de corriente continua  
Tamaño del Cable: 350 – 750 MCM

**ADVERTENCIAS Y PRECAUCIONES**

- **ÉVITE INCENDIO, DESCARGA O MUERTE, APAGUE LA ELECTRICIDAD** en el interruptor de circuito o el fusible y verifique que la energía está apagada antes de cablear o desconectar los conectores en línea que están en uso!
- Para instalarse y/o usarse de acuerdo con los códigos y normas sobre dispositivos eléctricos.
- Consulte a un electricista si tiene dudas sobre cualquier parte de estas instrucciones.

**ADVERTENCIAS Y PRECAUCIONES**

- **Utilice cable de cobre únicamente.** NO exceda de 690A para las Series 22 y 23. No exceda de 600A para la Serie 17. Los tipos de cable aceptados incluyen: DLO, W y P.
- Los contactos hembra para los dispositivos con punta cónica y punta de bola no son intercambiables. Los ensambles con punta cónica no se acoplarán adecuadamente con los ensambles con punta de bola.

**INSTRUCCIONES DE INSTALACIÓN Y OPERACIÓN**

**Español**

**Características**

- A prueba de fragmentación y grietas - manga de goma de alta dureza.
- Mangas de aislamiento codificadas por color - identificación rápida y fácil de las fases
- Tornillo de ajuste de leva - el ajuste de fábrica de la tensión de precisión optimiza la tensión de la leva
- Conexión/desconexión rápida - diseño de brida guía/doble leva de giro y extracción.
- Alta conductividad - conexión positiva a prueba de vibración, proporcionada por el diseño de doble leva.
- Amplia variedad de aplicaciones - se puede utilizar con un amplio rango de tamaños de cable y capacidades nominales de amperaje.

**Herramientas y Materiales Necesarios**

- Cuchilla de Navaja
- Destornillador de Cabeza Plana
- Llave Allen 5/16
- Cortacables
- Herramienta de Engarce y Troquel PAT750 Burndy (para Conectores en Línea No Desmontables)
- Mordaza Tensadora (Opcional)  
Macho: Leviton Partida #17CLM  
Hembra: Leviton Partida #17CLF
- Tubo Termorretráctil, 600V, con reconocimiento de UL 224; diámetro interno de 7.62 cm (3 pulgadas) antes de retracción, 2.03 cm (0.8 pulgadas) después de retracción; longitud mínima de 12.7 cm (5 pulgadas) (Requerido para cable 350 y 373 en sitios húmedos y mojados. Opcional para tamaños de cable más grandes).
- Lubricación con Aerosol de Silicona (opcional).

**Contenido (suministrado)**

- Conectores Desmontables**
  - Cuña de cobre
  - Tornillos fijadores de cabeza hexagonal (2)
  - Tornillo cautivo de Contacto con cabeza aislada
  - Contacto
  - Casquillo
- Conectores no desmontables**
  - Contacto
  - Casquillo

VALEURS NOMINALES MAXIMALES CAPACIDAD NOMINAL MÁXIMA DEL DISPOSITIVO				
Calibre des câbles (MCM) Tamaño del Cable (MCM)	Intensité nominale max. Capacidad Nominal Máxima del Dispositivo	Diamètre interne du tube de sertissage (po) Diámetro Interno del Tubo de Engarce (pulgadas)	N° de mors Burndy No. Parte Troquel Burndy	Series Serie
	Cable résistant à 90 °C Cable 90 °C			
350	500 A 500A	0.98 0.98	U31RT	17/22/23
373	500 A 500A	0.98 0.98	U32RT	17/22/23
444	500 A 500A	0.98 0.98	U32RT	17/22/23
500	600 A 600A	0.98 0.98	U34RT	17/22/23
535	600 A 600A	0.98 0.98	U34RT	22/23
646	600 A 600A	1.17 1.17	U39RT	22/23
750	690 A 690A	1.17 1.17	U39RT	22/23
777	690 A 690A	1.17 1.17	U44XRT	22/23

**NOTAS:** Utilice la Tabla de Capacidad Nominal Máxima del Dispositivo para garantizar la selección adecuada del cable y para seleccionar el número de parte del troquel Burndy adecuado para aplicaciones del tubo de engarce. El orificio del tornillo cautivo en el contacto está alineado con la parte plana de la leva en los contactos macho, y alineado con la brida guía en los contactos hembra. Utilice Lubricante en Aerosol de Silicona o compuesto para tendido de cables y una mordaza tensadora para ayudar al ensamble del contacto y la manga en caso de ser necesario.

**GARANTIA LIMITADA POR DOS AÑOS Y EXCLUSIONES**  
Leviton garantiza al consumidor original de sus productos y no para beneficio de nadie más que este producto en el momento de su venta por Leviton está libre de defectos en materiales o fabricación por un período de dos años desde la fecha de la compra original. La única obligación de Leviton es corregir tales defectos ya sea con reparación o reemplazo, como opción. Para detalles visite [www.leviton.com](http://www.leviton.com) o llame al 1-800-824-3005. Esta garantía excluye y renuncia toda responsabilidad de mano de obra por remover o reinstalar este producto. Esta garantía es inválida si este producto es instalado inapropiadamente o en un ambiente inadecuado, sobrecargado, mal usado, abierto, abusado o alterado en cualquier manera o no es usado bajo condiciones de operación normal, o no conforme con las etiquetas o instrucciones. **No hay otras garantías implicadas de cualquier otro tipo, incluyendo mercadotecnia y propiedad para un propósito en particular** pero si alguna garantía implicada se requiere por la jurisdicción pertinente, la duración de cualquiera garantía implicada, incluyendo mercadotecnia y propiedad para un propósito en particular, es limitada a dos años. **Leviton no es responsable por daños incidentales, indirectos, especiales o consecuentes, incluyendo sin limitación, daños a, o pérdida de uso de, cualquier equipo, pérdida de ventas o ganancias o retraso o falla para llevar a cabo la obligación de esta garantía.** Los remedios provistos aquí son remedios exclusivos para esta garantía, ya sea basado en contrato, agravio o de otra manera.

**SÓLO PARA MÉXICO**  
POLÍTICA DE GARANTÍA DE 2 AÑOS: Leviton S de RL de CV, Lago Tana No. 43, Col. Huchapan, Del. M. Hidalgo, Ciudad de México, CP 11290 México. Tel +52 (55) 5082-1040.  
Garantiza este producto por el término de dos años en todas sus partes y mano de obra contra cualquier defecto de fabricación y funcionamiento a partir de la fecha de entrega o instalación del producto bajo las siguientes **CONDICIONES:**  
1. Para hacer efectiva esta garantía, no podrán exigirse mayores requisitos que la presentación de esta póliza junto con el producto en el lugar donde fue adquirido en cualquiera de los centros de servicio que se indican a continuación.  
2. La empresa se compromete a reemplazar o cambiar el producto defectuoso sin ningún cargo para el consumidor, los gastos de transportación que se deriven de su cumplimiento serán cubiertos por: Leviton S de RL de CV.  
3. El tiempo de reemplazo en ningún caso será mayor a 30 días contados a partir de la recepción del producto en cualquiera de los sitios en donde pueda hacerse efectiva la garantía.  
4. Cuando se requiera hacer efectiva la garantía mediante el reemplazo del producto, esto se podrá llevar a cabo en: Leviton S de RL de CV.  
5. Esta garantía no es válida en los siguientes casos: A) Cuando el producto ha sido utilizado en condiciones distintas a las normales. B) Cuando el producto no ha sido operado de acuerdo con el instructivo de uso en idioma español proporcionado. C) Cuando el producto ha sido alterado o reparado por personas no autorizadas por Leviton S de RL de CV.  
6. El consumidor podrá solicitar que se haga efectiva la garantía ante la propia casa comercial donde adquirió el producto.  
7. En caso de que la presente garantía se extraviara el consumidor puede recurrir a su proveedor para que se le expida otra póliza de garantía previa presentación de la nota de compra o factura respectiva.

**Declaración de Marca Registrada**  
Burndy es una marca registrada de Hubbell Incorporated.

DATOS DEL USUARIO	
NOMBRE:	DIRECCIÓN:
COL:	C.P.:
CIUDAD:	
ESTADO:	
TELÉFONO:	
DATOS DE LA TIENDA O VENDEDOR	
RAZÓN SOCIAL:	PRODUCTO:
MARCA:	MODELO:
NO. DE SERIE:	
NO. DEL DISTRIBUIDOR:	
DIRECCIÓN:	
COL:	C.P.:
CIUDAD:	
ESTADO:	
TELÉFONO:	
FECHA DE VENTA:	
FECHA DE ENTREGA O INSTALACIÓN:	