

# SONY®

## Multi Channel AV Receiver

## Récepteur AV Multicanal

Operating Instructions **EN**

Mode d'emploi **FR**

Manual de instrucciones **ES**

 **Dolby Atmos**

COMPATIBLE WITH

 **Dolby Vision**

**dts x**

**IMAX**  
ENHANCED



**roon**  
TESTED

**HDMI**<sup>TM</sup>

**LDAC**

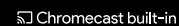

<https://www.sony.net/>



503702812

## Owner's Record

Record the serial number in the space provided below. Refer to them whenever you call upon your Sony dealer.

Model No. STR-AN1000

Serial No. \_\_\_\_\_

The model and serial numbers are located on the following:

- The rear of the unit

Do not install the product in a confined space, such as a bookcase or built-in cabinet.

To reduce the risk of fire, do not cover the ventilation opening of the unit with newspapers, tablecloths, curtains, etc. Do not expose the unit to naked flame sources (for example, lighted candles).

To reduce the risk of fire or electric shock, do not expose this product to dripping or splashing, and do not place objects filled with liquids, such as vases, on the product.

The unit is not disconnected from the AC power source (mains) as long as it is connected to the wall outlet, even if the unit itself has been turned off.

As the power cord is used to disconnect the unit from the mains, connect the unit to an easily accessible AC outlet. Should you notice an abnormality in the unit, disconnect the power cord from the AC outlet immediately.

## For Remote Commander

### CAUTION

Risk of explosion if battery is replaced by an incorrect type.

Dispose of used batteries according to the instructions.

Do not expose the batteries (battery pack or batteries installed) to excessive heat, such as sunshine, fire or the like for a long time.



### CAUTION

Hot surface  
Do not touch

## For customers in the U.S.A.

### NOTE:

This unit has been tested and found to comply with the limits for a Class B digital device, pursuant to Part 15 of the FCC Rules. These limits are designed to provide reasonable protection against harmful interference in a residential installation. This unit generates, uses, and can radiate radio frequency energy and, if not installed and used in accordance with the instructions, may cause harmful interference to radio communications.

However, there is no guarantee that interference will not occur in a particular installation. If this unit does cause harmful interference to radio or television reception, which can be determined by turning the unit off and on, the user is encouraged to try to correct the interference by one or more of the following measures:

- Reorient or relocate the receiving antenna.
- Increase the separation between the unit and receiver.
- Connect the unit into an outlet on a circuit different from that to which the receiver is connected.
- Consult the dealer or an experienced radio/TV technician for help.

Properly shielded and grounded cables and connectors must be used for connection to host computers and/or peripherals in order to meet FCC emission limits.

If you have any questions about this product:  
Visit: <https://www.sony.com/electronics/support>

Contact: Sony Customer Information Service Center at 1-800-222-7669

Write: Sony Customer Information Service Center 12451 Gateway Blvd., Fort Myers, FL 33913  
Supplier's Declaration of Conformity

Trade Name: SONY

Model: STR-AN1000

Responsible Party: Sony Electronics Inc.

Address: 16535 Via Esprillo, San Diego, CA 92127  
U.S.A.

Telephone Number: 858-942-2230

This device complies with Part 15 of the FCC Rules. Operation is subject to the following two conditions:

- (1) this device may not cause harmful interference, and
- (2) this device must accept any interference received, including interference that may cause undesired operation.

You are cautioned that any changes or modifications not expressly approved in this manual could void your authority to operate this unit.

This unit must not be co-located or operated in conjunction with any other antenna or transmitter.

This unit complies with FCC radiation exposure limits set forth for an uncontrolled environment and meets the FCC radio frequency (RF) Exposure Guidelines. This unit should be installed and operated keeping the radiator at least 20 cm or more away from person's body.

Compliance with FCC requirement 15.407(c)  
Data transmission is always initiated by software, which is passed down through the MAC, through the digital and analog baseband, and finally to the RF chip. Several special packets are initiated by the MAC. These are the only ways the digital baseband portion will turn on the RF transmitter, which it then turns off at the end of the packet. Therefore, the transmitter will be on only while one of the aforementioned packets is being transmitted. In other words, this unit shall automatically discontinue transmission in case of either absence of information to transmit or operational failure.

Frequency Tolerance:  $\pm 20$  ppm

### **For customers in Canada**

This unit contains licence-exempt transmitter(s)/ receiver(s) that comply with Innovation, Science and Economic Development Canada's licence-exempt RSS(s). Operation is subject to the following two conditions:

- (1) This unit may not cause interference; and
- (2) This unit must accept any interference, including interference that may cause undesired operation of the unit.

This unit complies with ISED radiation exposure limits set forth for an uncontrolled environment and meets RSS-102 of the ISED radio frequency (RF) Exposure rules. This unit should be installed and operated keeping the radiator at least 20 cm or more away from person's body.

5 150 MHz – 5 350 MHz band is restricted to indoor operations only.

Data transmission is always initiated by software, which is passed down through the MAC, through the digital and analog baseband, and finally to the RF chip. Several special packets are initiated by the MAC. These are the only ways the digital baseband portion will turn on the RF transmitter, which it then turns off at the end of the packet. Therefore, the transmitter will be on only while one of the aforementioned packets is being transmitted. In other words, this unit shall automatically discontinue transmission in case of either absence of information to transmit or operational failure.

### **About recommended cables**

Properly shielded and grounded cables and connectors must be used for connection to host computers and/or peripherals.

# Manuals provided for this product

The following manuals are provided for this product.  
The information included in each manual is as shown below:



StartupGuide



Operating Instructions  
(this booklet)



Help Guide  
(online)

## Preparation

Installation  
Connections  
Initial Setup

## Basic operations

Listening/Watching

## Advanced operations

Listening/Watching

## Advanced operations

BLUETOOTH features  
Network features  
Multi-zone features  
Sound effect features  
Other features  
Adjusting settings

## Troubleshooting

## Precautions / Specifications

To read the Help Guide, go to the following website:



[https://rd1.sony.net/help/ha/strtaan10/h\\_zz/](https://rd1.sony.net/help/ha/strtaan10/h_zz/)



---

# About These Operating Instructions

- These Operating Instructions mainly describe the procedures for using the remote control. You can also use the controls on the receiver if they have the same or similar names as those on the remote control.
- Some illustrations are presented as conceptual drawings, and may be different from the actual products.
- The items displayed on the TV screen may vary depending on the area.
- The text enclosed in bracket ([--]) appears on the TV screen, and the text enclosed in double quotation mark ("--") appears on the display panel.

---

# Table of Contents

Manuals provided for this product .....	4
About These Operating Instructions .....	5
Supplied Accessories .....	6
Parts and Controls .....	7

---

## Preparation

Installing Speakers .....	15
Connecting Speakers .....	17
Connecting to Sony wireless rear speaker/ subwoofer .....	26
Connecting a TV .....	28
Connecting Audio-Visual Devices .....	33
Connecting the Antenna (aerial) .....	39
Connecting to a Network .....	39
Preparing the Receiver .....	41
Setting up the Receiver using the Easy Setup .....	42

---

## Listening/Watching

Playing AV devices/Listening to FM radio .....	44
Using the Multi-Zone Features .....	45
Enjoying Sound Effects .....	47
Listening with BLUETOOTH headphones/ speakers .....	51
What you can do with network features .....	52

---

## Additional Information

Saving power .....	53
Reverting to the factory default settings .....	53
Updating the Software .....	54
Troubleshooting .....	55
Precautions .....	60
Specifications .....	64

# Supplied Accessories

- Remote control (1)
- R03 (size AAA) batteries (2)
- FM wire antenna (aerial) (1)

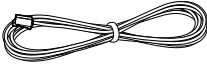

- Calibration microphone (1)

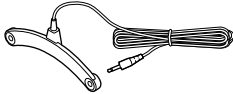

- Calibration mic stand
  - Mic stand top (1)



- Mic stand pillar (1)



- Mic stand bottom (1)

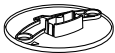

## Inserting batteries into the remote control

Insert two R03 (size AAA) batteries (supplied) in the remote control. Make sure that the + and – ends are in the correct position when installing batteries.

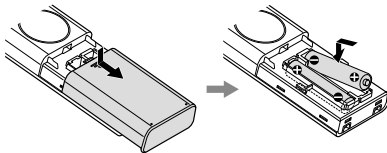

### Note

- Do not leave the remote control in an extremely hot or humid place.
- Do not use a new battery with old ones.
- Do not mix manganese batteries and other kinds of batteries.
- Do not expose the remote control sensor to direct sunlight or lights. Doing so may cause a malfunction.
- If you do not intend to use the remote control for an extended period of time, remove the batteries to avoid possible damage from battery leakage and corrosion.
- When the receiver no longer responds to the remote control, replace both of the batteries with new ones.

## Assembling the calibration mic stand

- 1** Insert the mic stand pillar all the way into the mic stand bottom.

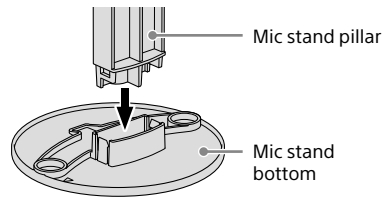

- 2** Insert the mic stand top all the way into the mic stand pillar.

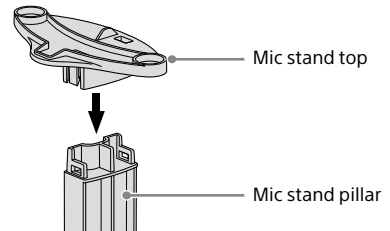

# Parts and Controls

## Receiver

### Front panel

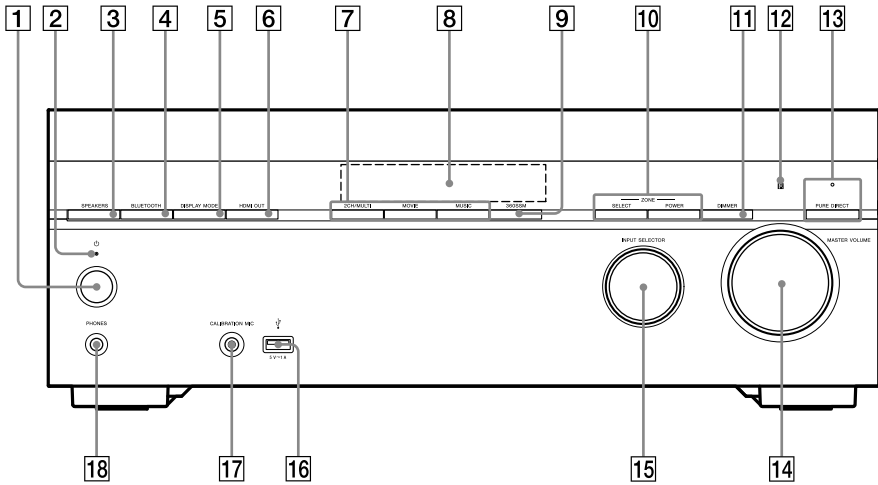

- 1** (power) (page 42)
- 2** **Power indicator** (page 8)
- 3** **SPEAKERS** (page 43)
- 4** **BLUETOOTH**  
Switches the receiver to the BLUETOOTH® function by pressing the button when [Bluetooth Mode] is set to [Receiver]. When the button is pressed and held for more than 2 seconds, the receiver enters the pairing mode.
- 5** **DISPLAY MODE**  
Switches information on the display panel.
- 6** **HDMI OUT**
- 7** **2CH/MULTI, MOVIE, MUSIC** (page 47)
- 8** **Display panel** (page 9)
- 9** **360SSM**  
Activates or deactivates the 360 Spatial Sound Mapping function (page 47).
- 10** **ZONE SELECT, ZONE POWER** (page 45)
- 11** **DIMMER**  
Adjusts the brightness of the display panel.
- 12** **Remote control sensor**  
Receives signals from remote control.
- 13** **PURE DIRECT**  
The indicator above the button lights up when the Pure Direct function is activated.
- 14** **MASTER VOLUME** (page 44)
- 15** **INPUT SELECTOR** (page 44)
- 16** (USB) port  
Connect a USB device here.
- 17** **CALIBRATION MIC jack** (page 41)
- 18** **PHONES jack**  
Connect headphones here.

## Power indicator

- Green: The receiver is turned on.
- Amber: The receiver is in standby mode, and you have set one of the following:
  - [Control for HDMI] or [Network/Bluetooth Standby] is set to [On].
  - [Standby Through] is set to [On] or [Auto].
  - [Power] is set to [On] for [Zone2] or [Zone3].
- The indicator goes off: The receiver is in standby mode and all of the following settings are set to [Off]:
  - [Control for HDMI]
  - [Standby Through]
  - [Network/Bluetooth Standby]
  - [Power] for [Zone2] and [Zone3]



# Indicators on the display panel

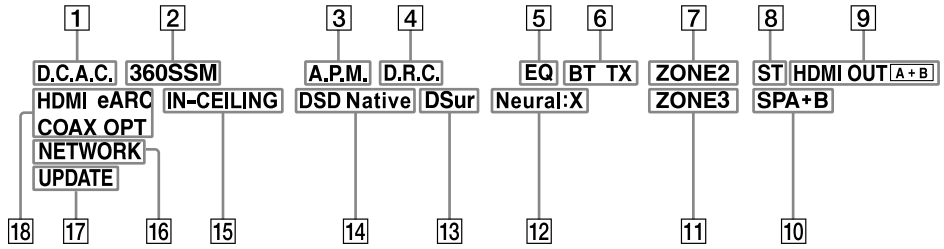

- 1 D.C.A.C.**  
Lights up when the measurement results of the Auto Calibration (D.C.A.C. IX) function are applied.
- 2 360SSM**  
Lights up when the 360 Spatial Sound Mapping function is activated (page 47).
- 3 A.P.M.**  
Lights up when the A.P.M. (Automatic Phase Matching) function is activated. You can only set the A.P.M. function in the D.C.A.C. function.
- 4 D.R.C.**  
Lights up when dynamic range compression is activated.
- 5 EQ**  
Lights up when the equalizer is activated.
- 6 BLUETOOTH indicator**  
“BT” lights up when a BLUETOOTH device is connected. Flashes while connecting.  
“BT TX” lights up when [Bluetooth Mode] is set to [Transmitter].
- 7 ZONE2**  
Lights up when the power for Zone 2 is on.
- 8 ST**  
Lights up when the receiver tunes to a FM stereo broadcast.
- 9 HDMI OUT A + B**  
Indicates the HDMI OUT jacks that currently output the audio/video signals.
- 10 Speaker system indicator (page 43)**
- 11 ZONE3**  
Lights up when the power for Zone 3 is on.
- 12 Neural:X**  
Lights up when DTS Neural:X decoding is activated.
- 13 DSur**  
Lights up when Dolby Surround decoding is activated.  
**Note**  
These indicators may not light up depending on the speaker pattern setting.
- 14 DSD Native**  
Lights up when the DSD Native function is activated.
- 15 IN-CEILING**  
Lights up when the In-Ceiling Speaker Mode is activated.
- 16 NETWORK**  
Lights up when the receiver is connected to wireless LAN or wired LAN.
- 17 UPDATE**  
Lights up when new software is available for download.
- 18 Input indicator**  
Lights up to indicate the current input signals to the receiver.  
**HDMI**  
Digital signals are input through the selected HDMI IN jack.  
**eARC (ARC)**  
“eARC” lights up when eARC signals are input through the HDMI OUT A (TV) jack, and “ARC” for ARC signals.  
**COAX**  
Digital signals are input through the COAXIAL IN SA-CD/CD jack.  
**OPT**  
Digital signals are input through the OPTICAL IN TV jack.

## Rear panel

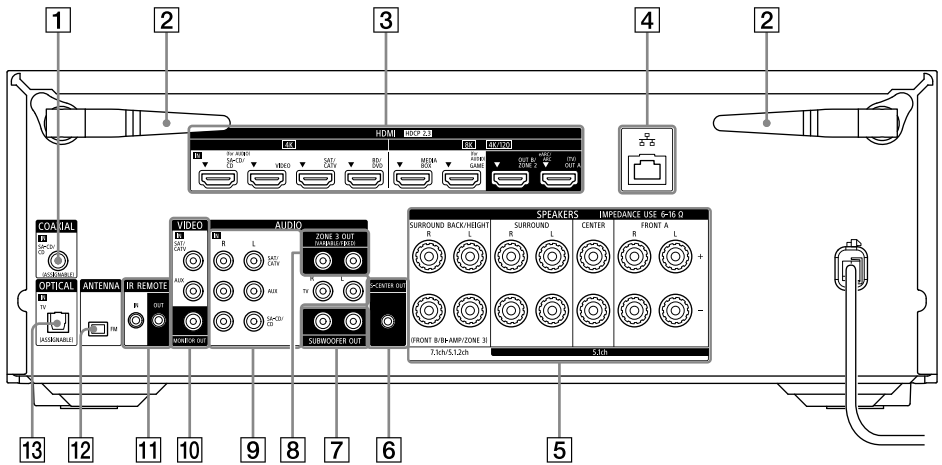

**1** COAXIAL IN SA-CD/CD jack

**2** Wireless LAN antenna

**3** HDMI IN/OUT jacks

**4** LAN port

**5** SPEAKERS terminals

**6** S-CENTER OUT jack (page 30)

**7** SUBWOOFER OUT jacks

**8** ZONE 3 OUT jacks

**9** AUDIO IN jacks

**10** VIDEO IN/MONITOR OUT jacks

**11** IR REMOTE IN/OUT jacks

- You can control the receiver from a distance by connecting an IR repeater (not supplied) to the IR REMOTE IN jack.

- You can start or stop playback of devices such as a CD player connected to the receiver by connecting an IR blaster (not supplied) to the IR REMOTE OUT jack.

**12** FM ANTENNA terminal

**13** OPTICAL IN TV jack

## About input/output of video signals

The digital video signals input to the HDMI IN jacks of this receiver are output from HDMI OUT A (TV) or HDMI OUT B/ZONE 2 jacks only. The analog video signals input from VIDEO IN jacks are output from the MONITOR OUT jack only.

Use the following illustration as reference when you connect the receiver, AV device, and TV.

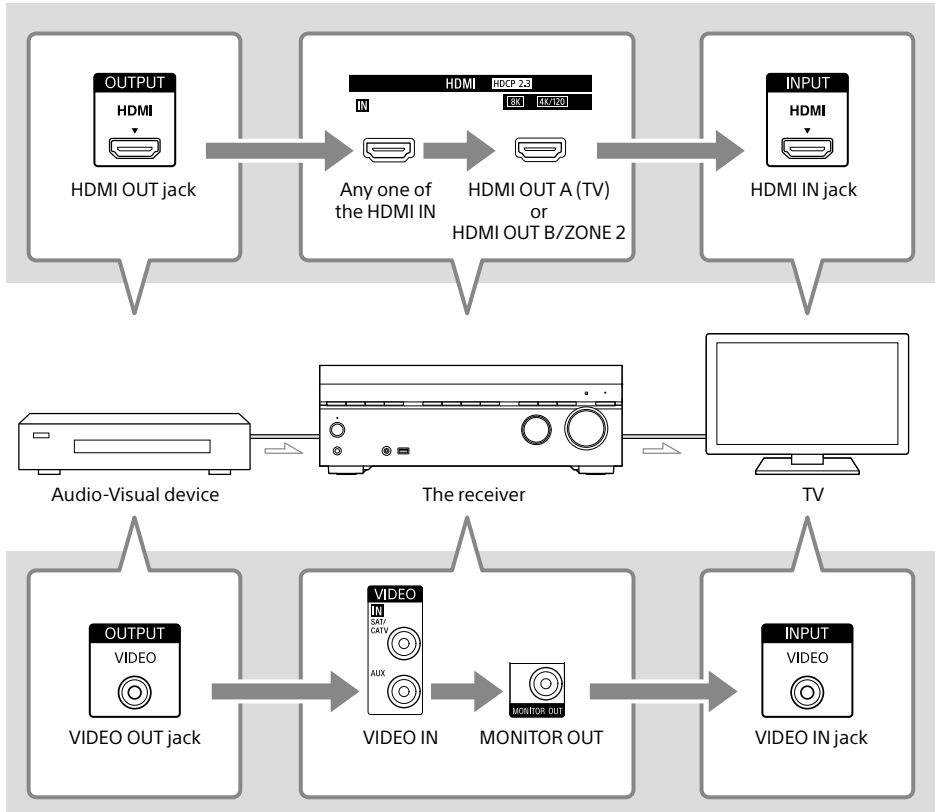

### Note

When you connect the TV to the MONITOR OUT jack, the home menu of this receiver is not displayed on the TV screen. To operate this receiver using the menu on the TV screen, connect the TV to the HDMI OUT A (TV) or HDMI OUT B/ZONE 2 jacks.

## Remote control

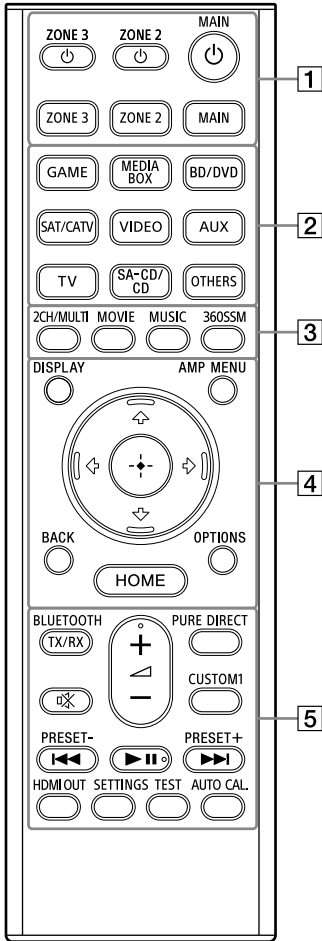

### 1 (power) buttons (MAIN, ZONE 2, ZONE 3)

Turns the receiver in the main zone, Zone 2 or Zone 3 on or sets it to standby mode.

#### MAIN, ZONE 2, ZONE 3

Selects the location to be controlled. For details, see "Buttons that can be operated for each zone" (page 14).

### 2 **Input buttons** **GAME, MEDIA BOX, BD/DVD, SAT/CATV, VIDEO, AUX, TV, SA-CD/CD, OTHERS**

Selects the input connected to the device you want to play. When you press any of the input buttons, the receiver turns on.

- Press OTHERS button repeatedly to select playback source other than above.

### 3 **2CH/MULTI, MOVIE<sup>1)</sup>, MUSIC<sup>1)</sup>**

Selects a sound field.

#### 360SSM

Activates or deactivates the 360 Spatial Sound Mapping function (page 47).

### 4 **DISPLAY**

Displays information on the TV screen.

#### AMP MENU

Displays the menu on the display panel to operate the receiver.

#### BACK

Returns to the previous menu or exits a menu or on-screen guide that is displayed on the TV screen.

#### OPTIONS

Displays the options menus. (The menu is not displayed for the TV input.)

#### (enter), ///

Press , , , to select the menu items. Then, press to enter the selection.

#### HOME

Displays the home menu on the TV screen.

### 5 **BLUETOOTH TX/RX**

Switches the [Bluetooth Mode] to [Transmitter] or [Receiver].

In [Transmitter] mode, the receiver sends audio to BLUETOOTH headphones/speakers.

In [Receiver] mode, the receiver receives and outputs audio from the player.

#### (muting)

Turns off the sound temporarily. Press the button again to restore the sound.

#### PURE DIRECT

Activates or deactivates the Pure Direct function.

#### CUSTOM1

Saves and recalls various settings for the receiver. Press to select the custom preset setting. Press and hold to save the current settings to a preset.

#### (volume) +2)/-

Adjusts the volume level of all speakers at the same time.

**◀◀/▶▶ (previous/next),**

**▶|| (play/pause)<sup>2)</sup>**

Skip, play, pause operation.

### **PRESET +/-**

Selects preset stations or channels. Press and hold to scan stations automatically.

### **HDMI OUT**

Switches the output for two TVs connected to the HDMI OUT A (TV) and HDMI OUT B/ZONE 2 jacks.

When [HDMI OUT B Mode] is set to [Main] in the [HDMI Settings] menu, output is toggled between "HDMI A", "HDMI B", "HDMI A+B" and "HDMI OFF" each time the button is pressed. Select "HDMI OFF" to turn off the output for the HDMI OUT A (TV) and HDMI OUT B/ZONE 2 jacks. When [HDMI OUT B Mode] is set to [Zone2], output is toggled between "HDMI A" and "HDMI OFF" each time the button is pressed.

### **SETTINGS**

Displays the [Setup] menu on the TV screen.

### **TEST**

Displays the [Test Tone] selection screen on the TV screen.

### **AUTO CAL.**

Press to perform Auto Calibration.

- <sup>1)</sup> The sound fields for movie and music may not work, depending on the input or the speaker pattern you select, or with audio formats.
- <sup>2)</sup> The ▶|| and ◀ + buttons have tactile dots. Use the tactile dots as reference when operating the receiver.

### **Note**

- The above explanation is intended to serve as examples.
- Depending on the model of your connected device, some functions explained in this section may not work with the supplied remote control.

## Buttons that can be operated for each zone

Buttons	Operation target zone of the remote control		
	MAIN	ZONE 2	ZONE 3
⏻ (power) button ZONE 3, ZONE 2, MAIN	●	●	●
ZONE 3, ZONE 2, MAIN	●	●	●
Input selection buttons GAME, MEDIA BOX, BD/DVD, SAT/CATV, VIDEO, AUX, TV, SA-CA/CD, OTHERS	●	●	●
Sound field buttons 2CH/MULTI, MOVIE, MUSIC	●	—	—
360SSM	●	—	—
DISPLAY	●	—	—
AMP MENU	●	—	—
⬆/⬅/➡/⬇, Ⓜ (enter)	●	●*	●*
BACK	●	●*	●*
HOME	●	●*	●*
OPTIONS	●	—	—
BLUETOOTH TX/RX	●	—	—
🔇 (muting)	●	—	●
🔊 (volume) +/-	●	—	●
PURE DIRECT	●	—	—
CUSTOM1	●	—	—
▶   play/pause	●	—	—
⏮ PRESET -, ⏭ PRESET +	●	—	●
HDMI OUT	●	—	—
SETTINGS	●	—	—
TEST	●	—	—
AUTO CAL.	●	—	—

● : Operable  
— : Not operable

\* You can operate the menu on the TV screen in the main zone.

# Installing Speakers

You can connect up to 7 speakers and 2 subwoofers to this AV receiver. Place the speakers and subwoofers according to the speaker system of your preference.

## Speaker installation example

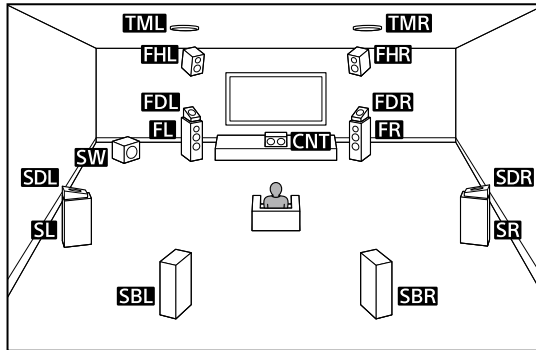

### Tip

As the subwoofer (SW) does not emit highly directional signals, you can place it wherever you want.

Abbreviations used in illustrations	Speaker name	Functions
FL	Front left speaker	Produces sounds from front left/right channels.
FR	Front right speaker	
CNT	Center speaker	Produces vocal sounds from center channel.
SL	Surround left speaker	Produces sounds from surround left/right channels.
SR	Surround right speaker	
SBL	Surround back left speaker	Produces sounds from surround back left/right channels.
SBR	Surround back right speaker	
SW	Subwoofer	Produces LFE (low frequency effect) channel sounds and reinforces bass parts of other channels.
TML	Top middle left speaker	Produces sounds from top middle left/right channels.
TMR	Top middle right speaker	
FDL	Front Dolby Atmos enabled left speaker	Produces sounds from the top middle left/right channels and reflects these sounds off the ceiling. Enables playing back sounds of Dolby Atmos 3D movies without the need to install ceiling speakers.
FDR	Front Dolby Atmos enabled right speaker	

<b>Abbreviations used in illustrations</b>	<b>Speaker name</b>	<b>Functions</b>
SDL	Surround Dolby Atmos enabled left speaker	Produces sounds from the top middle left/right channels and reflects these sounds off the ceiling. Enables playing back sounds of Dolby Atmos 3D movies without the need to install ceiling speakers.
SDR	Surround Dolby Atmos enabled right speaker	
FHL	Front high left speaker	Produces vertical sound effects from front height left/right channels.
FHR	Front high right speaker	



# Connecting Speakers

## Note

- Connect speakers with a nominal impedance of 6 ohms to 16 ohms.
- Before connecting cables, be sure to disconnect the AC power cord (mains lead).
- Before connecting the AC power cord (mains lead), make sure that metallic wires of the speaker cables are not touching each other between the SPEAKERS terminals.
- When you connect a subwoofer with an auto standby function, turn off the function when watching movies. If the auto standby function is set to on, it turns to standby mode automatically based on the level of the input signal to the subwoofer, and the sound may not be output.
- If you have two subwoofers, you can connect them to both SUBWOOFER OUT jacks.

## How to connect speaker cables

Be sure to connect the speaker cables correctly to the terminals of the speaker and this receiver. Also, be sure to tightly twist the speaker wire strands and insert them securely into the speaker terminals.

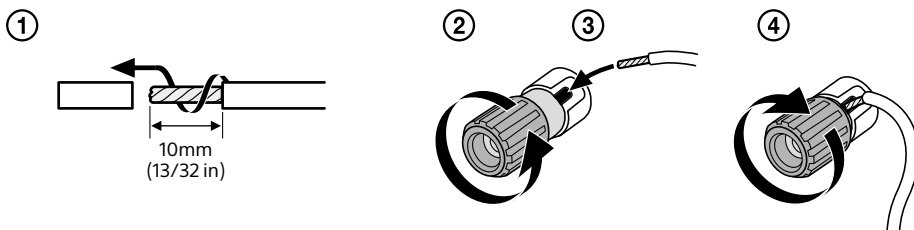

## Note

- Be sure not to remove too much of the speaker cable sleeves, so as to prevent the wires of the speaker cables from touching each other.
- Connect speaker cables properly with the polarities (+/-) matched between the receiver and the speakers.

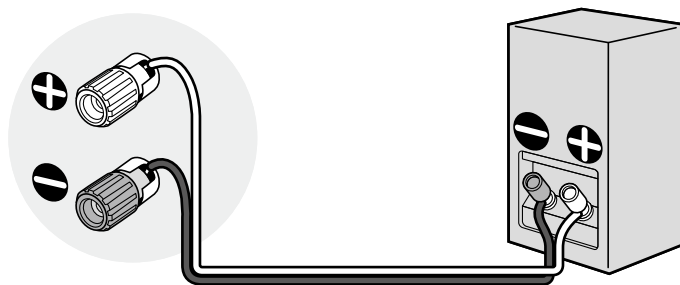

- Improper connection may result in fatal damage to the receiver.

## Speaker configuration and speaker pattern settings

This receiver allows you to connect up to a 7.1-channel system.

The table below shows examples of speaker configurations and speaker pattern settings. For details on connections, see page 19 to 24.

Speaker configuration in each zone		[Surround Back Speaker Assign]*	[SpeakerPattern] setting	For connection, see page
Main zone	Zone 3			
5.1-channel	Not used	—	[5.1]	19
7.1-channel using surround back speakers	Not used	—	[7.1]	20
5.1.2-channel using top middle speakers	Not used	—	[5.1.2 (TM)]	21
5.1.2-channel using Dolby Atmos enabled speakers	Not used	—	[5.1.2 (FD)]	22
5.1-channel with Zone 3 speakers	2-channel	[Zone3]	[5.1]	23
5.1-channel with Bi-Amplifier connection	Not used	[BI-AMP]	[5.1]	24

\* You can only set [Surround Back Speaker Assign] if the speaker pattern is set to a setting that does not have surround back and height speakers.

### Tip

- This receiver allows you to connect Sony wireless rear speakers and a Sony subwoofer (page 26).
- When your Sony TV has the S-CENTER SPEAKER IN jack, you can output the center part of the receiver sound from the TV speaker (page 30).
- By setting [SpeakerRelocation/PhantomSurroundBack] to [Type A] or [Type B] in the [Audio Settings] menu, you can enjoy a surround effect equivalent to up to 7.1.2 channels in terms of hearing. When you set [SpeakerRelocation/PhantomSurroundBack], perform Auto Calibration in advance (page 43).

# 5.1-channel speaker system

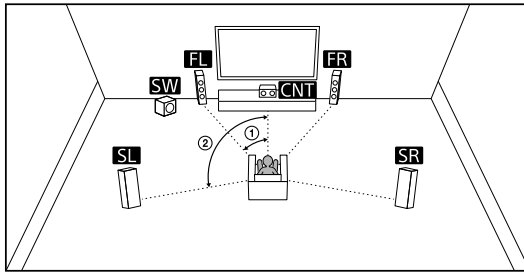

① 30°      ② 100° - 120°

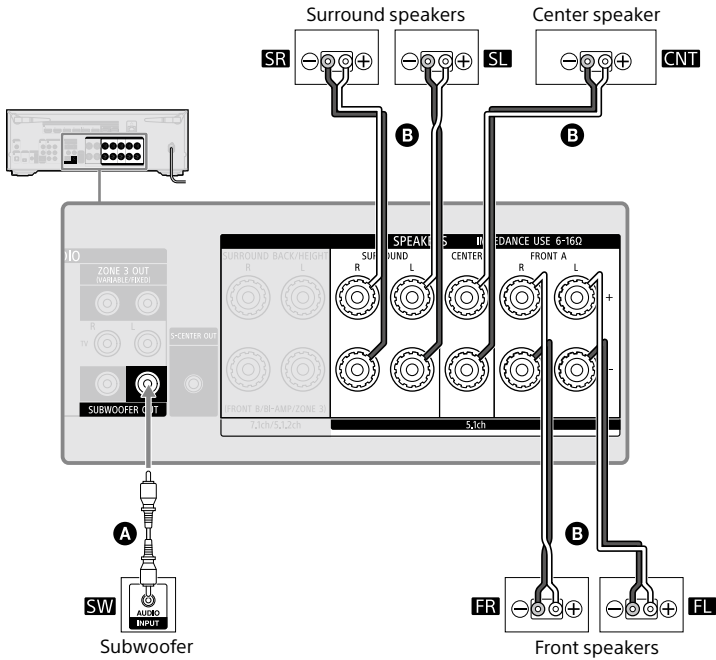

- Ⓐ Monaural audio cable (not supplied)
- Ⓑ Speaker cable (not supplied)

## 7.1-channel speaker system using surround back speakers

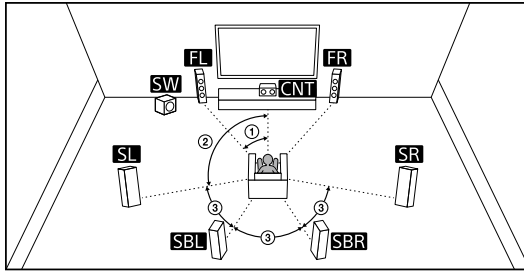

- ① 30°      ② 100° – 120°      ③ Same angle

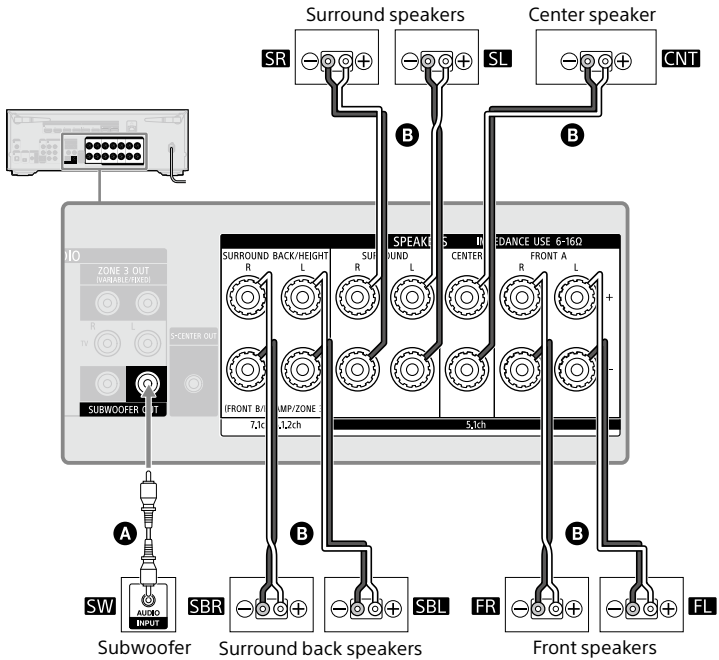

- A** Monaural audio cable (not supplied)
- B** Speaker cable (not supplied)

## 5.1.2-channel speaker system using top middle speakers

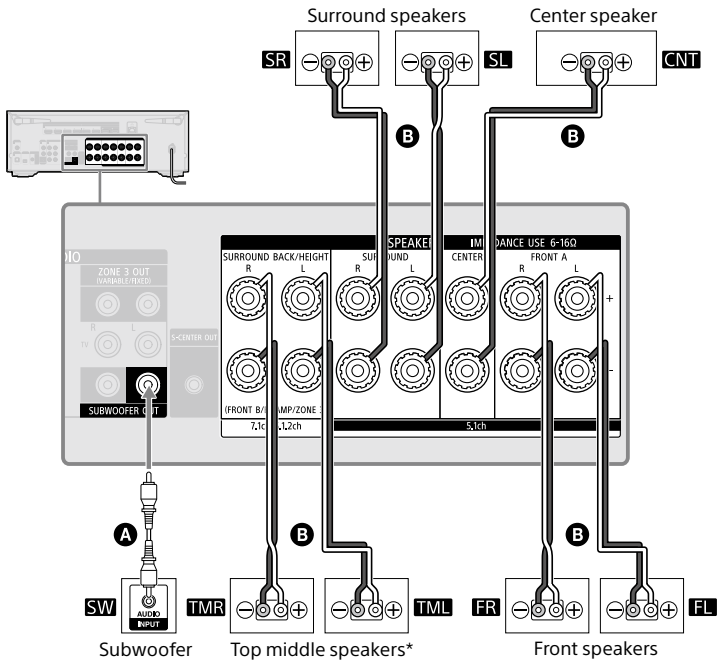
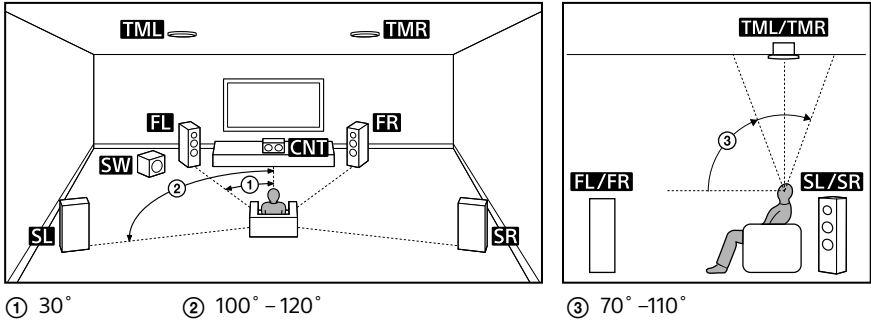

**A** Monaural audio cable (not supplied)

**B** Speaker cable (not supplied)

\* After you have made the connection, set [Speaker Pattern] in [Manual Speaker Settings] under [Speaker Settings] to [5.1.2 (TM)].

## 5.1.2-channel speaker system using Dolby Atmos enabled speakers

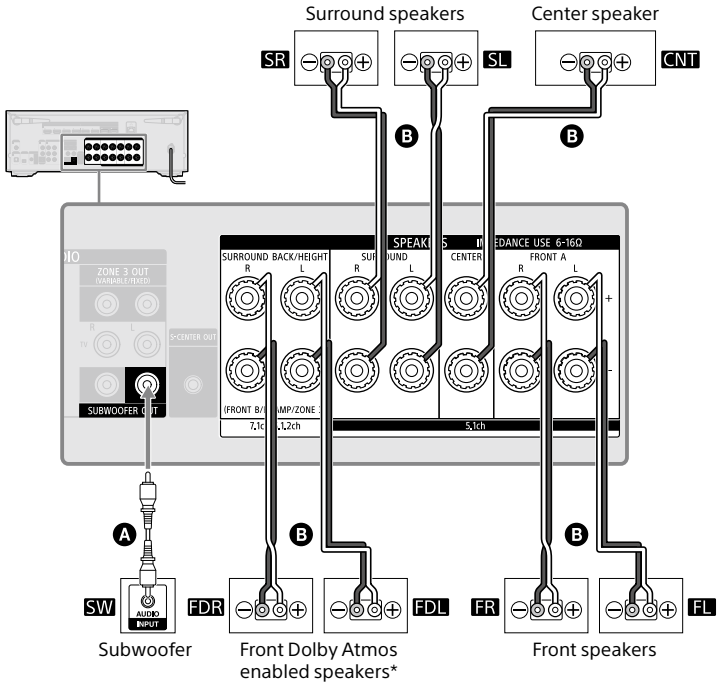
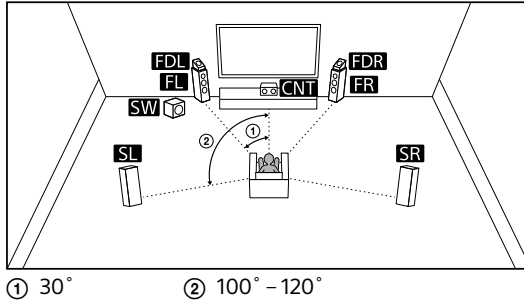

**A** Monaural audio cable (not supplied)

**B** Speaker cable (not supplied)

\* After you have made the connection, set [Speaker Pattern] in [Manual Speaker Settings] under [Speaker Settings] to [5.1.2 (FD)].

# 5.1-channel speaker system with Zone 3 speakers

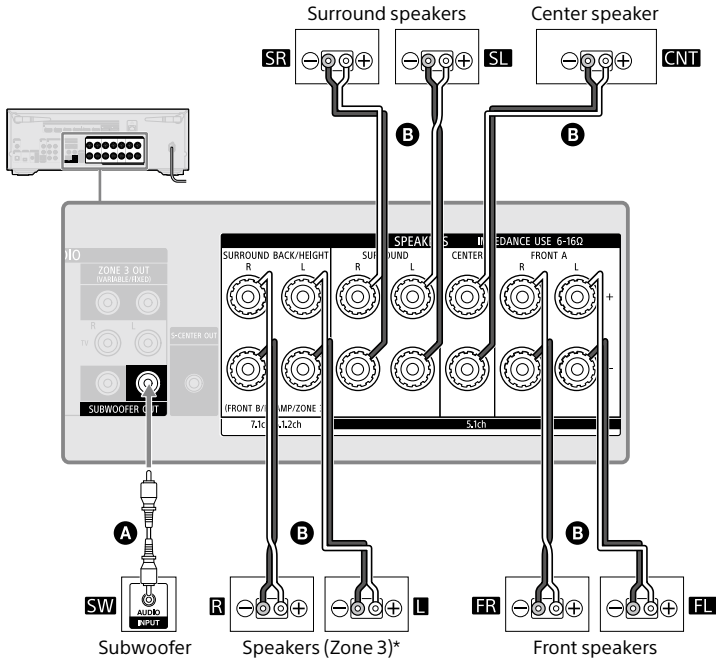
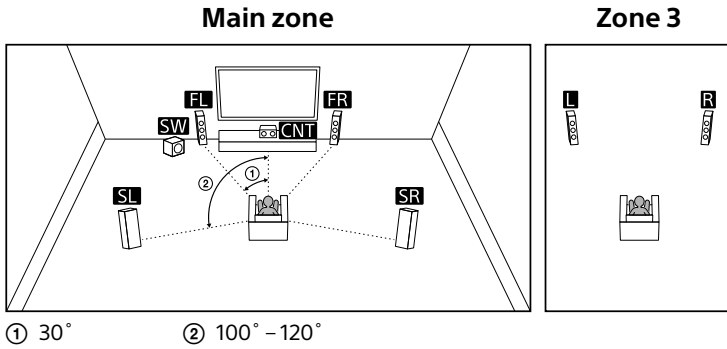

**A** Monaural audio cable (not supplied)

**B** Speaker cable (not supplied)

\* For details on using the Zone 3 speakers, see "Using the Multi-Zone Features" (page 45).

## 5.1-channel speaker system with Bi-Amplifier connection

When the front speakers are Bi-wire speakers, which are equipped with separate terminals for high-frequency sounds (tweeter) and low-frequency sounds (woofer), you can make the bi-amplifier connection. Connect each pair of terminals for tweeter and woofer to the SPEAKERS FRONT A terminals and SPEAKERS SURROUND BACK/HEIGHT terminals of this receiver. You can enjoy higher quality sound playback if you operate the tweeter and woofer using separate amplifiers.

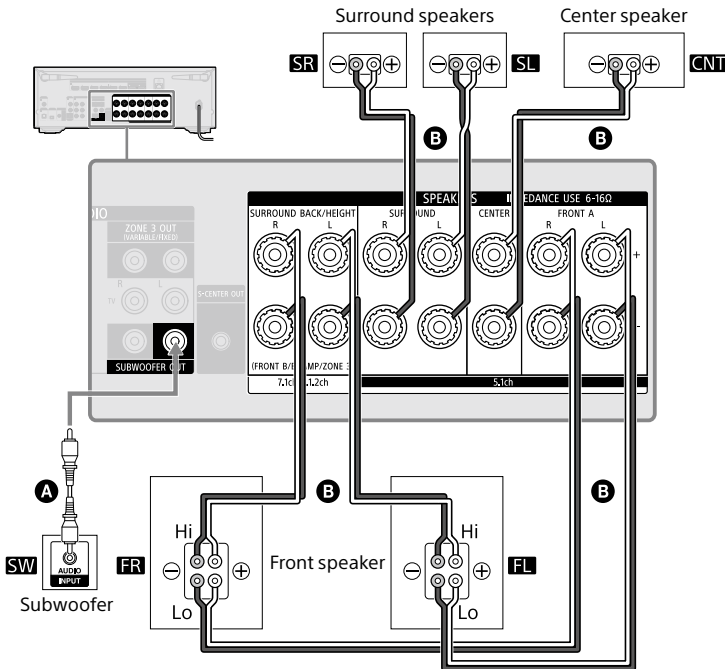
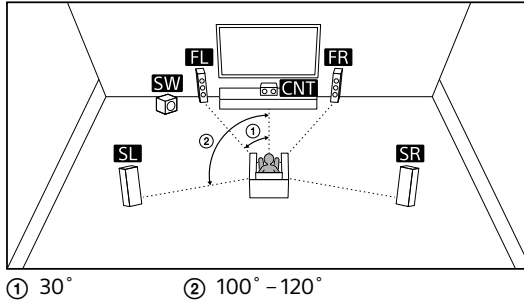

- A Monaural audio cable (not supplied)
- B Speaker cable (not supplied)

Make sure that metal fittings of Hi/Lo attached to the speakers have been removed from the speakers to avoid receiver malfunction.

After you have made the connection, set [Surround Back Speaker Assign] in [Manual Speaker Settings] under [Speaker Settings] to [BI-AMP].



**Note**

You can only set [Surround Back Speaker Assign] if the speaker pattern is set to a setting that does not have surround back and height/overhead speakers (page 18).

# Connecting to Sony wireless rear speaker/subwoofer

The receiver is compatible with connection to Sony wireless rear speaker/subwoofer (not supplied).

When you connect the wireless rear speaker/subwoofer to the receiver for the first time, follow the steps below.

Once connected, the Sony wireless rear speaker/subwoofer will be automatically connected to the receiver the next time you turn on the power.

## 1 Press HOME.

The home menu is displayed on the TV screen.

## 2 Select [Setup] – [Speaker Settings] – [Wireless Speaker Settings] – [Start manual linking].

## 3 Press LINK on the speaker (not supplied).

The power indicator of the speaker (not supplied) flashes twice repeatedly in green.

## 4 Select [Start].

The manual connection starts. The connecting process appears on the TV screen. To cancel the manual connection, select [Cancel].

## 5 When [Connected] is displayed for the target speakers, select [Finish].

## 6 Press $\odot$ (enter).

The manual connection is established and the power indicator of the speaker (not supplied) lights in green.

## 7 Follow the on-screen instructions to perform Auto Calibration.

When the connection settings of wireless speakers are complete, a screen that guides you to [Auto Calibration] is displayed.

When you connect a wireless rear speaker, select either [Surround Speaker] or [Surround Back Speaker] on the [Wireless Speaker Assign] screen in Auto Calibration to assign the speaker position.

### Tip

- For the wireless rear speaker/subwoofer models compatible with the receiver, visit the Sony website.
- If you connect 2 wireless subwoofers, use the same model.
- For details on the wireless rear speaker/subwoofer, refer to the operating instructions supplied with each speaker.

## If wireless transmission is unstable

If you use multiple wireless systems, such as a wireless LAN, the wireless signals may become unstable. In this case, the transmission may be improved by changing the following setting.

### 1 Press HOME.

The home menu is displayed on the TV screen.

### 2 Select [Setup] – [Speaker Settings] – [Wireless Speaker Settings] – [RF Channel].

### 3 Select the setting you want.

- [On]: Normally select this. The receiver automatically selects the better channel for transmission. A stronger mode for wireless interference.
- [Off]: The receiver selects a channel from the limited frequency band to prevent external wireless interference. If sound dropping occurs while [On] is selected, it may be improved by selecting [Off].

**Note**

If you change the [RF Channel] setting from [Off] to [On], it may take 1 minute to reconnect.

# Connecting a TV

Connect a TV to the HDMI OUT or MONITOR OUT jack.

The menu is displayed on the TV screen only when you connect the TV to the HDMI OUT jack.

Sony recommends that you use the HDMI OUT jack to connect the TV because in many cases you will have to perform the settings of this receiver using the menu.

## Notes on connection

- Before connecting cables, be sure to disconnect the AC power cord (mains lead).
- Depending on the status of the connection between the TV and the antenna (aerial), the image on the TV screen may be distorted. If this is the case, place the antenna (aerial) farther away from the receiver.
- When connecting an optical digital cable, insert the plugs straight until they click into place.
- Do not bend or tie optical digital cables.
- All of the digital audio jacks are compatible with 32 kHz, 44.1 kHz, 48 kHz, and 96 kHz sampling frequencies.
- When connecting TV audio output to the receiver via the AUDIO IN TV (L/R) jacks, set the audio output level of the TV to "Fixed" if it can be switched between "Fixed" or "Variable."
- When you connect the TV to HDMI OUT B/ZONE 2 jack, be sure to set [HDMI OUT B Mode] to [Main] in the [HDMI Settings] menu. Press HDMI OUT repeatedly on the remote control to select "HDMI B" or "HDMI A+B." The home menu is not displayed on the TV screen if [HDMI OUT B Mode] is set to [Zone2].
- When you connect a TV compatible with the eARC or ARC function, turn on the eARC or ARC function and connect the eARC/ARC-compatible HDMI input jack of your TV to HDMI OUT A (TV) jack of the receiver (page 29).

## HDMI cables

- Be sure to use a Premium High Speed HDMI Cable with Ethernet, which supports bandwidths up to 18 Gbps. For video signals that require a high bandwidth such as 4K/120p, 8K, etc., be sure to use an Ultra High Speed HDMI Cable that supports bandwidths up to 48 Gbps.
- Select an HDMI signal format suitable for video signal band of TV or AV devices to be connected with the HDMI cable in the menu on the receiver. For details on the HDMI signal format setting, visit the Help Guide.
- We do not recommend using an HDMI-DVI conversion cable. If you connect an HDMI-DVI conversion cable to a DVI-D device, the sound and/or image may be lost. Connect separate audio cables or digital connecting cables, then reassign the input jacks if the sound is not output correctly.

## Connecting a TV compatible with the eARC or ARC function via an HDMI connection

Connect your TV to the HDMI OUT A (TV) jack of the receiver.

With just one HDMI cable connection, you can listen to the TV audio from the speakers connected to the receiver while the receiver sends audio and video signals to the TV.

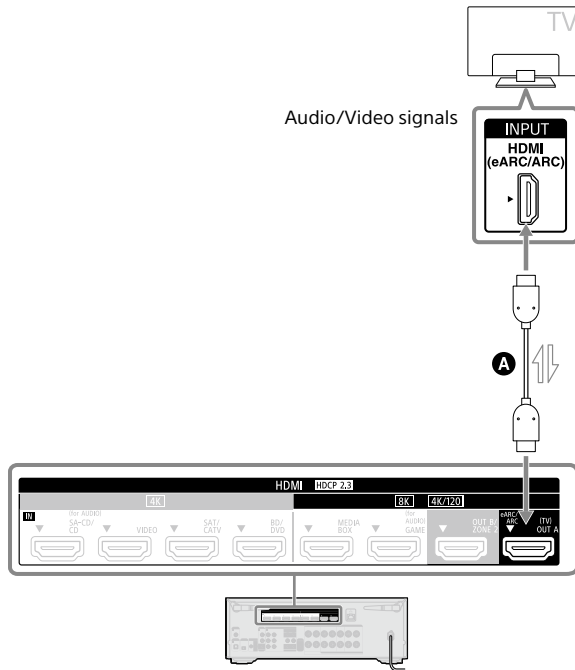

**A** HDMI cable (not supplied)

### Note

- To use your TV with this connection, you need to turn the eARC or ARC function on. Press HOME, then select [Setup] - [HDMI Settings] - [Audio Return Channel] - [eARC] or [ARC].
- You also need to perform the setting on the TV menu. Turn on the eARC or ARC function.

### Tip

If the HDMI jack of the TV (labeled "eARC" or "ARC") is already connected to another device, disconnect the device and connect the receiver.

## When your TV has the S-CENTER SPEAKER IN jack

When the receiver is connected to the S-CENTER SPEAKER IN jack of your TV, you can output the center part of the receiver sound from the TV speakers. By using this connection, TV audio such as dialogue can be made to sound as if it is coming out of the TV screen. (Acoustic Center Sync function)

To use this function, you need to connect your TV to the HDMI OUT A (TV) jack of the receiver. Also, set [TV Center Speaker] to [Use TV as Center] in Auto Calibration.

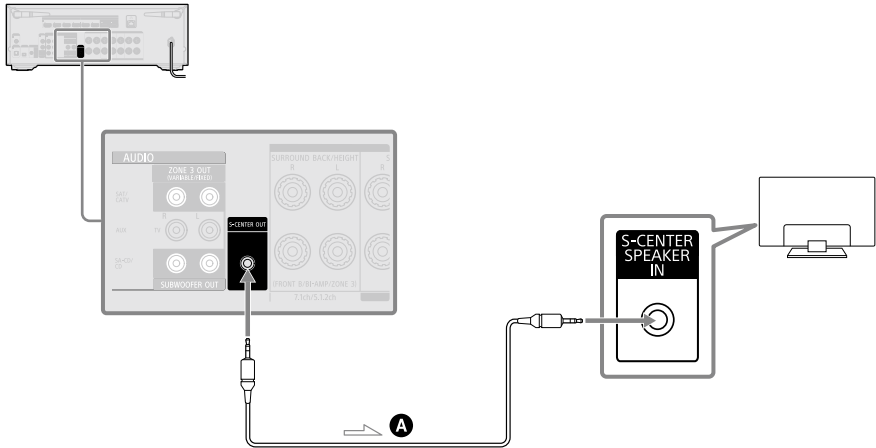

**A** Stereo 3-pole mini plug audio cable (not supplied)

### Note

- When [Sound Field] is set to [2ch Stereo], the sound will not be output through the TV speaker.
- Depending on the sound source, the sound may not be output through the TV speaker.
- When a BLUETOOTH device is connected and [Bluetooth Mode] is set to [Transmitter], or a headphone is connected, the sound will not be output through the TV speaker.

### Tip

- Some Sony TVs have an S-CENTER SPEAKER IN jack. For details, see the operating instructions of your TV.
- If you connect your TV to the S-CENTER OUT jack of the receiver, press HOME, select [Setup] – [Speaker Settings] – [TV/Screen Center Settings] – [TV Center Speaker Mode] and then set to [On].

## Connecting a TV incompatible with the eARC and ARC functions via an HDMI connection

Connect your TV to the HDMI OUT A (TV) jack of the receiver. When you connect the receiver to a TV using the HDMI cable **C**, the receiver can output audio and video signals to the TV. Note, however, that you also need to connect the optical digital cable **A** or audio cable **B** to the TV in order to output TV audio from the speakers connected to the receiver.

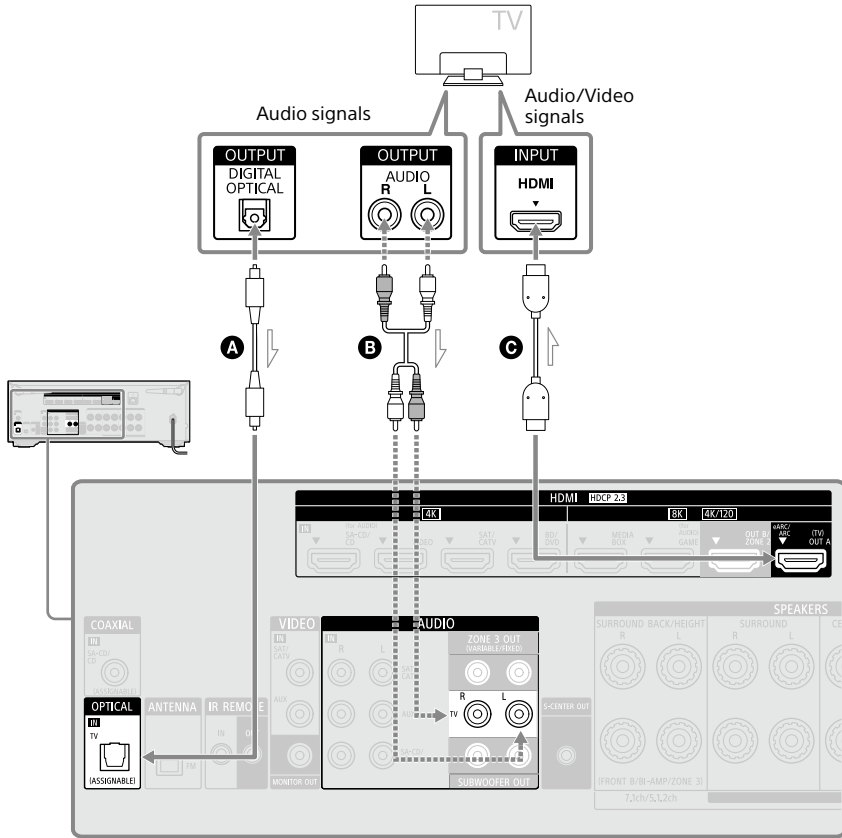

— Recommended connection  
 - - - Alternative connection

- A** Optical digital audio cable (not supplied)
- B** Audio cable (not supplied)
- C** HDMI cable (not supplied)

## Connecting a TV without HDMI jacks

Connect your TV to the MONITOR OUT jack of the receiver.

You need to connect the optical digital audio cable **C** or audio cable **B** to the TV in addition to connecting the video cable **A**.

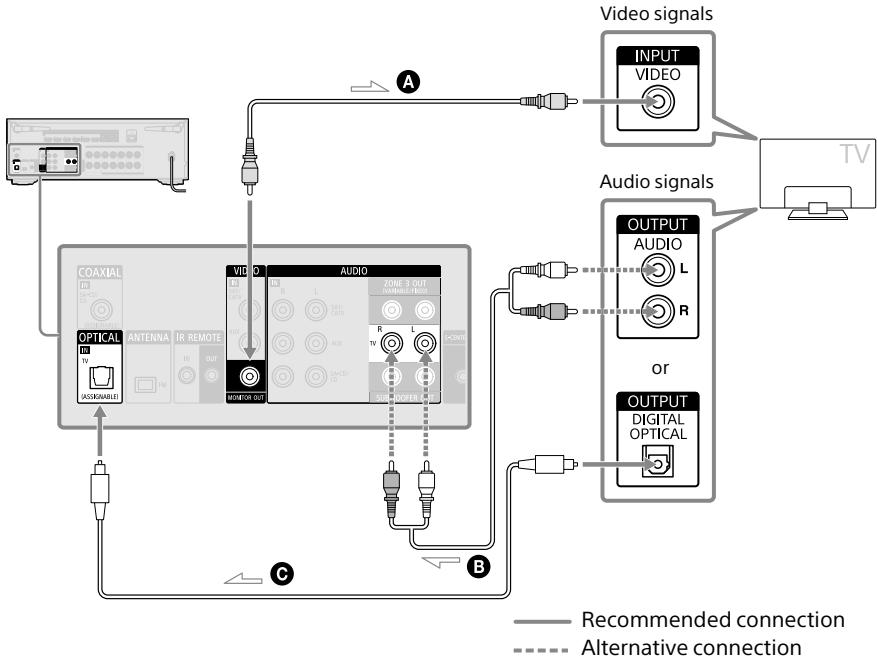

- A** Video cable (not supplied)
- B** Audio cable (not supplied)
- C** Optical digital audio cable (not supplied)

### Note

- When you have connected the receiver and TV using the above method, video from the device connected to the VIDEO IN jacks is displayed on the TV.
- When you connect the receiver and TV using the above method, the menu is not displayed on the TV screen. To perform operations using the menu, you need to connect the TV via an HDMI connection.



# Connecting Audio-Visual Devices

## Connecting devices with HDMI jacks

Before connecting cables, be sure to disconnect the AC power cord (mains lead).  
The following illustrations are connection examples of devices. Connect to the HDMI jack compatible with the video signal of your device.

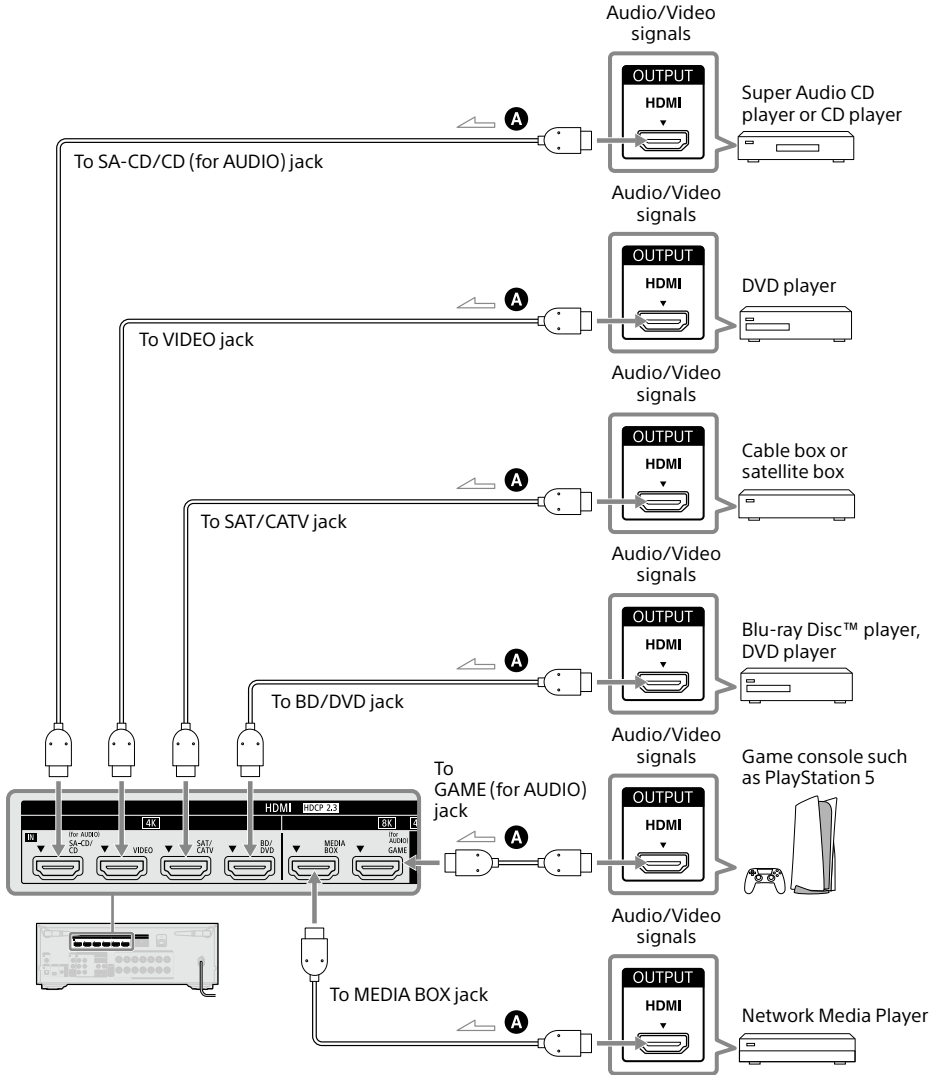

**A** HDMI cable (not supplied)

## Video signals supported by HDMI jacks

This connection is an example. Connect to HDMI jacks that support the video signals of your device.

HDMI IN jack	Devices to be connected	
SA-CD/CD (for AUDIO)*	4K	Connect a device that supports video signals up to 4K/60p.
VIDEO*		
SAT/CATV		
BD/DVD		
MEDIA BOX	8K	Connect a device that supports video signals of 8K or up to 4K/120p.
GAME (for AUDIO)	4K/120	

\* When you connect your PC to this jack, supported video signals are limited to up to 4K/30p. Even in that case, you can enjoy 4K/60p video content by connecting your PC to SAT/CATV, BD/DVD, MEDIA BOX, or GAME (for AUDIO) jack.

### Note

For the video signals that can be played in Zone 2, see "Selectable input and functional restriction in Zone 2 and Zone 3" (page 46).

### Tip

- The image quality depends on the type of connecting jack. We recommend you connect your devices via an HDMI connection if they have HDMI jacks.
- If you want to watch 8K or 4K/120p video from your device even when the eARC/ARC-compatible HDMI input jack of your TV is incompatible with 8K or 4K/120p video input, visit the Help Guide for how to connect.

## Connecting devices with jacks other than HDMI jacks

Before connecting cables, be sure to disconnect the AC power cord (mains lead).

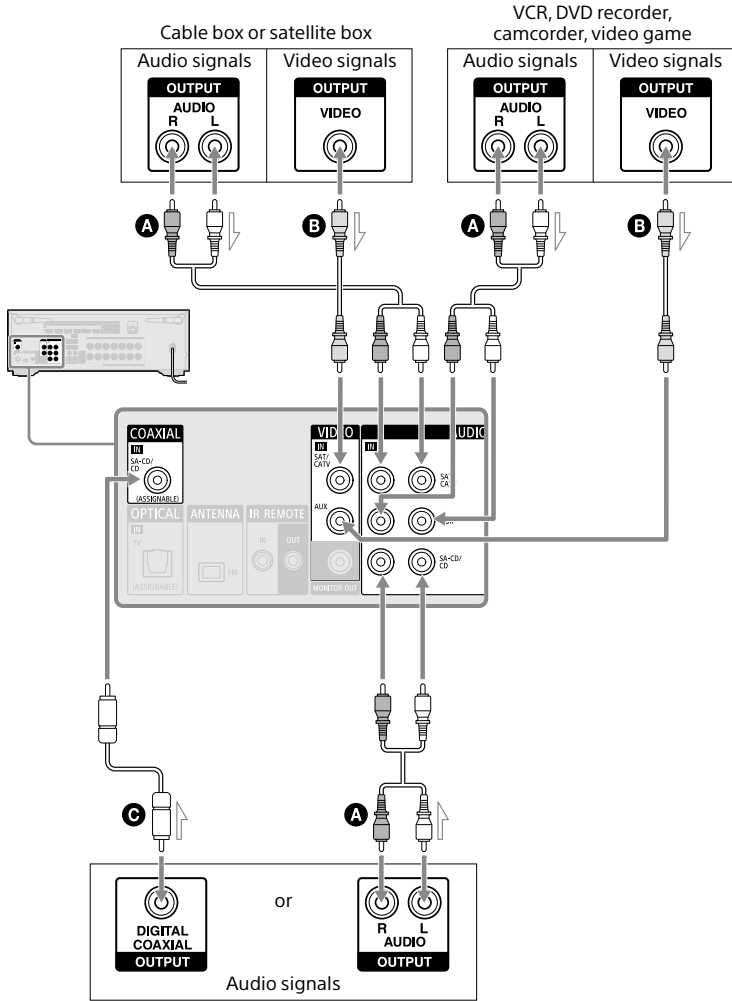

Super Audio CD player, CD player, Turntable\*

- A** Audio cable (not supplied)
- B** Video cable (not supplied)
- C** Coaxial digital cable (not supplied)

\* To connect a turntable that only has a PHONO output jack, you need to connect a phono equalizer (not supplied) between the turntable and this receiver.

**Note**

To listen to sound from a device connected to one of the AUDIO IN jacks, do not connect any device to the COAXIAL IN SA-CD/CD jack, the OPTICAL IN TV jack, or an HDMI IN jack labeled with the same device name (such as SAT/CATV, TV, or SA-CD/CD (for AUDIO)).

**Tip**

- You can connect devices other than those indicated above to the AUDIO IN jacks (SAT/CATV, AUX, and SA-CD/CD).
- You can rename each input whose name appears on the display panel of the receiver. For details, visit the Help Guide.

## Connecting another amplifier or TV in Zone 2

HDMI input video/audio signals are output in Zone 2 using the HDMI OUT B/ZONE 2 jack of the receiver.

Before connecting cables, be sure to disconnect the AC power cord (mains lead).

### When connecting to only TV in Zone 2

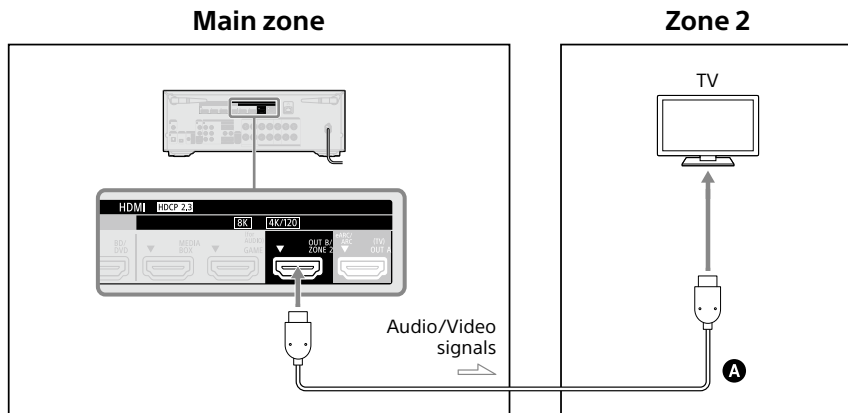

— Recommended connection  
 - - - - Alternative connection

**A** HDMI cable (not supplied)

### When connecting to an amplifier/receiver in Zone 2

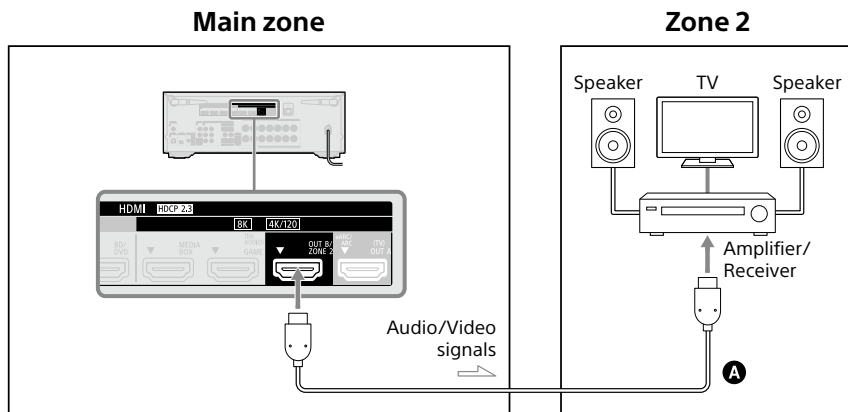

— Recommended connection  
 - - - - Alternative connection

**A** HDMI cable (not supplied)

**Note**

- To use this connection, set [HDMI OUT B Mode] in the [HDMI Settings] menu to [Zone2].
- You can only playback input from the HDMI IN jacks in Zone 2. When [SOURCE] is selected, the video and sound that are input from the HDMI IN jack selected in the main zone are played.
- You can only select an input from the HDMI IN jacks in Zone 2. Since the audio signals are output from the HDMI OUT B/ZONE 2 jack as they are, you cannot adjust the volume level on the receiver. Adjust the volume on the device connected to the HDMI OUT B/ZONE 2 jack.

## Connecting another amplifier in Zone 3

You can enjoy sound from a device connected to the receiver in a zone other than the main zone. For example, you can watch a DVD in the main zone and listen to a CD in Zone 3. Before connecting cables, be sure to disconnect the AC power cord (mains lead).

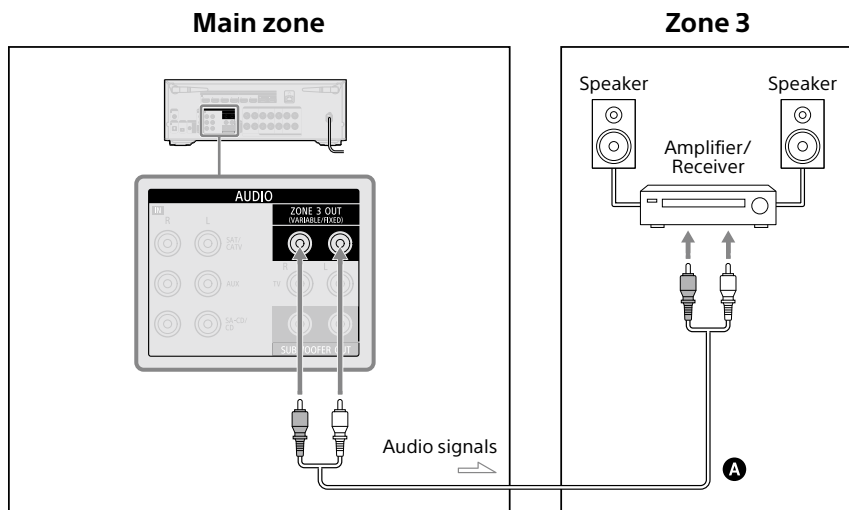

**A** Audio cable (not supplied)

**Note**

- To enjoy [USB], [Home Network], [Bluetooth Audio], [Chromecast built-in], [Spotify], or [AirPlay] in Zone 3, select [SOURCE] for the zone 3 input, then and switch the main zone input.
- You can select an input from four external inputs (SAT/CATV, AUX, TV, or SA-CD/CD), FM radio, and [SOURCE] in Zone 3. When one of the external inputs is selected, the audio of the device connected to the AUDIO IN jack is played. To play other inputs, such as Bluetooth Audio, or the external digital input from the OPTICAL IN TV jack, the COAXIAL IN SA-CD/CD jack, or the HDMI IN jacks, select the target input for the main zone, and then select [SOURCE] for Zone 3.
- If you set [DSD Native] in [Audio Settings] to [On], no audio signals for DSD content from [USB] or [Home Network] are output to the Zone 3 speakers.

## Connecting the Antenna (aerial)

Connect the supplied FM wire antenna (aerial) to the receiver as illustrated below. Before connecting the antenna (aerial), be sure to disconnect the AC power cord (mains lead).

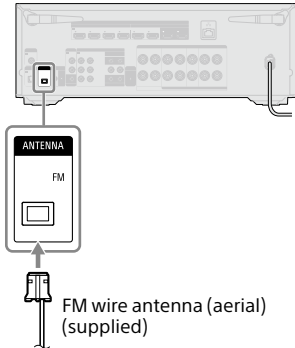

### Note

- Be sure to fully extend the FM wire antenna (aerial).
- After connecting the FM wire antenna (aerial), keep it as horizontal as possible.

## Connecting to a Network

Select the connection method based on your LAN (Local Area Network) environment. The following illustrations are configuration examples of a home network with the receiver and a server.

### When using wired LAN connection

We recommend that you connect the server to the router with a wired connection. Connect your receiver to the network using a LAN cable\* (not supplied).

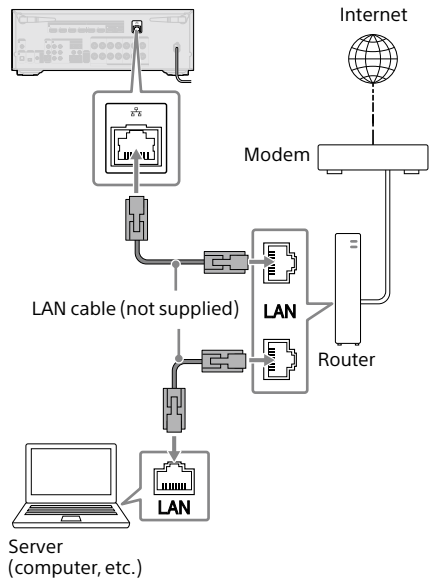

\* We recommend using category 7 cables.

## When using wireless LAN connection

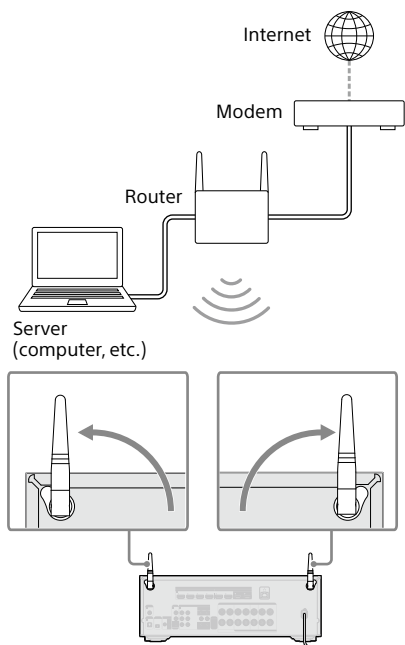

### Note

- Audio playback on a server may occasionally be interrupted if you use a wireless connection.
- When using a wireless connection, stand up both wireless LAN antennas for better performance.



## Preparing the Receiver

- 1 Insert batteries into the remote control (page 6).
- 2 Assemble the calibration mic stand (page 6).
- 3 Place the mic stand at your listening position and set the calibration microphone on the mic stand.

Adjust the position of the mic stand so that the calibration microphone is level with your ears.

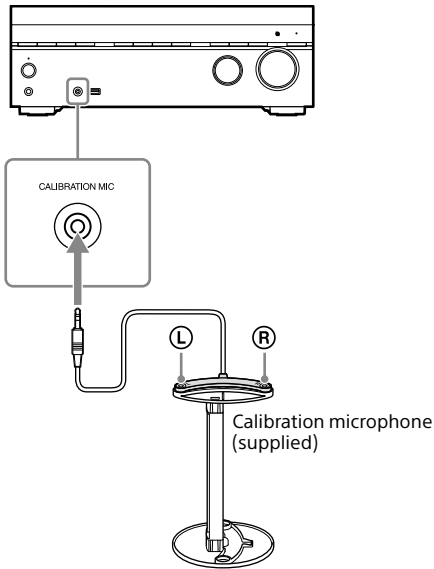

### Note

- Fully insert the plug of the calibration microphone into the CALIBRATION MIC jack. If the calibration microphone is not firmly connected, it may not be possible to measure correctly.
- Install the calibration microphone horizontally so that L (left) and R (right) are at the same height.

- 4 Connect the AC power cord (mains lead) to a wall outlet.

Before connecting the AC power cord (mains lead), be sure to make connections for speakers and the other devices.

"HELLO" appears on the display panel and then switches to "PLEASEWAIT." You cannot turn on the receiver until the "PLEASEWAIT" display disappears.

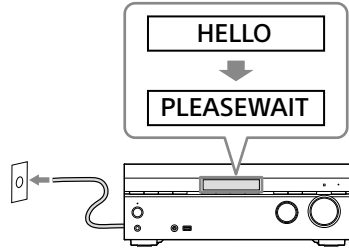

# Setting up the Receiver using the Easy Setup

When you turn on the receiver for the first time or after the receiver is initialized, the Easy Setup screen appears on the TV screen.

## Note



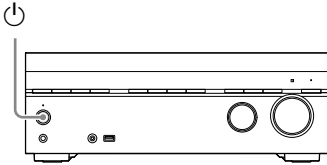

It is not possible to perform the Easy Setup procedure using the indications on the front display panel.

**1 Turn on the TV, and then switch the input of the TV to the receiver.**

**2 Press  (power) to turn on the receiver.**



You can also turn on the receiver using  (power) on the remote control.

**3 Follow the on-screen instructions to select items using , , , , and confirm with .**

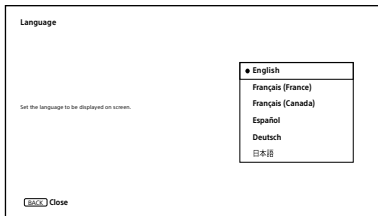

If the Easy Setup screen does not appear or you want to display the Easy Setup screen manually, you can display it by pressing HOME, then select [Setup] – [Easy Setup].

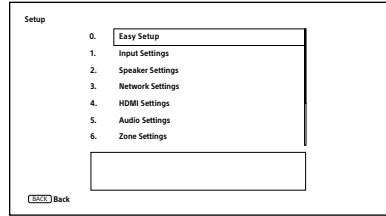

## What you can do with Easy Setup

By performing Easy Setup, you can complete:

1: Language selection

2: Auto Calibration

Check your speaker system and perform Auto Calibration according to the configuration and arrangement of your speaker system.

3: Internet Settings

Select the network connection method and configure settings to connect the receiver to the network.

## Performing Auto Calibration (D.C.A.C. IX)

### Before you perform Auto Calibration

- Disconnect the headphones.
- Remove any obstacles between the calibration microphone and the speakers.
- When [Bluetooth Mode] is set to [Transmitter], cancel the setting before performing Auto Calibration.
- For accurate measurement, make sure the environment is quiet and free from noise.
- Set the speaker output to a setting other than "SPK OFF." See "Selecting the front speakers" (page 43).

- Confirm the subwoofer setup
  - Before using a subwoofer, turn on the subwoofer and turn up the volume. Turn the LEVEL to just before the mid-point.
  - When a subwoofer with a crossover frequency function is connected, set the value to maximum.
  - When a subwoofer with an auto standby function is connected, set it to off (deactivated).

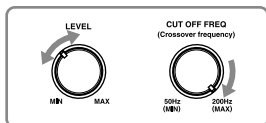
**Note**

Depending on the characteristics of the subwoofer you are using, the setup distance value may be different from the actual position.

## Auto Calibration operation

Auto Calibration is performed twice.

- 1st calibration: Place the microphone on the mic stand top (①).
- 2nd calibration: Rotate the microphone 90 degrees and place it on the mic stand bottom (②).

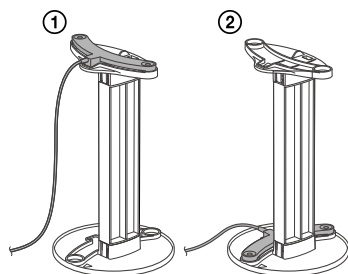
**Note**

- The speakers emit very loud sound during the calibration and the volume cannot be adjusted. Be considerate of your neighbors and any children who are present.
- If the muting function has been activated before you perform Auto Calibration, the muting function will shut off automatically.
- It may not be possible to take the correct measurements or to perform Auto Calibration at all if special speakers such as dipole speakers are used.
- If the measurement fails, follow the message, then select [Retry]. For details on the error code and warning message, see "List of messages after Auto Calibration measurements" (page 59).

## To cancel Auto Calibration

The Auto Calibration function will be canceled when you perform the following operations, etc. during the measurement process:

- Press ⏻ (power).
- Press the input buttons on the remote control or turn the INPUT SELECTOR on the receiver.
- Press ⏸ (muting), HOME, AMP MENU or HDMI OUT.
- Press SPEAKERS on the receiver.
- Change the volume level.
- Connect the headphones.

For details on Auto Calibration, visit the Help Guide.

## Selecting the front speakers

SPEAKERS

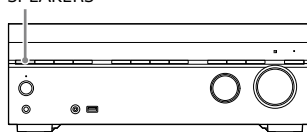

### Press SPEAKERS repeatedly.

The indicators on the display panel shows which set of terminals are selected.

- **SPA**: Speakers connected to the SPEAKERS FRONT A terminals.
- **SPB\***: Speakers connected to the SPEAKERS SURROUND BACK/HEIGHT (FRONT B/BI-AMP/ZONE 3) terminals.
- **SPA+B\***: Speakers connected to both the SPEAKERS FRONT A and SPEAKERS SURROUND BACK/HEIGHT (FRONT B/BI-AMP/ZONE 3) terminals (parallel connection).
- (None): "SPK OFF" appears on the display panel. No audio signals are output from any speaker terminals.

\* To select "SPB" or "SPA+B", set [Surround Back Speaker Assign] in [Speaker Settings] to [Front B].

**Note**

This setting is not available when headphones are connected.

# Playing AV devices/ Listening to FM radio

You can connect AV devices to the receiver to enjoy a wide range of content such as movies and audio.

Also, you can listen to FM broadcasts in high-quality sound through the built-in tuner.

## 1 Turn on the device you want to play.

## 2 Turn on the receiver.

## 3 Turn the TV on, and then switch the input of the TV to the input to which the receiver is connected.

## 4 Press HOME.

The home menu is displayed on the TV screen.

Depending on the TV, the home menu may take some time to appear on the TV screen.

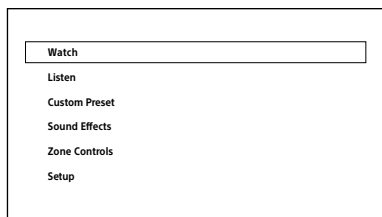

## 5 Press $\leftarrow/\rightarrow$ to select [Watch] or [Listen], then press $\oplus$ .

The menu item list appears on the TV screen.

## 6 Select the device you want to play and start playback.

When you select an input other than the external input, such as [FM TUNER], follow the instructions on the TV screen. For details on operation, visit the Help Guide.

## 7 Press $\triangleleft$ +/- to adjust the volume.

You can also use MASTER VOLUME on the receiver.

### Note

Before you turn off the receiver, be sure to turn down the volume level to avoid damaging your speakers the next time you turn on the receiver.

### Tip

- You can turn INPUT SELECTOR on the receiver or press the input buttons on the remote control to select the device you want.
- To turn the volume up or down quickly
  - Turn the MASTER VOLUME knob quickly.
  - Press and hold one of the  $\triangleleft$  +/- buttons.
- To make fine adjustments
  - Turn the MASTER VOLUME knob slowly.
  - Press one of the  $\triangleleft$  +/- buttons and release it immediately.

# Using the Multi-Zone Features

## What you can do with the Multi-Zone features

The Multi-Zone features allow you to enjoy movies and audio of devices connected to the receiver in another room. For details on this function, visit the Help Guide.

### Main zone:

Main zone is the place where the receiver is installed. You can select input source from all devices connected to the receiver.

### Zone 2:

You can only watch video or listen to audio input from the HDMI IN jacks.

### Zone 3:

You can listen to audio input from the AUDIO IN jacks, audio played in the main zone, or FM radio audio. You cannot watch video in Zone 3.



#### Note

- To enjoy [USB], [Home Network], [Bluetooth Audio], [Chromecast built-in], [Spotify], or [AirPlay] in Zone 3, select [SOURCE] for Zone 3 input, and then switch the main zone input.
- When an external input (SAT/CATV, AUX, TV, or SA-CD/CD) is selected in Zone 3, audio of device connected to the AUDIO IN jack is played. To play the external digital input from OPTICAL IN TV jack, COAXIAL IN SA-CD/CD jack, or HDMI IN jacks, select the target input for the main zone, and then select [SOURCE] for Zone 3.
- If you set [DSD Native] in [Audio Settings] to [On], no audio signals for DSD content from [USB] or [Home Network] are output to the Zone 3 speakers.

## Setting up Zone 2 and Zone 3

- 1 Connect TV, amplifier or speaker in each zone (page 37, 38).
- 2 Turn on the amplifier and TV in Zone 2, or the amplifier in Zone 3.
- 3 Turn on the TV and receiver in the main zone.
- 4 Press HOME.
- 5 Select [Setup] – [Zone Settings].
- 6 Select either [Zone2 Settings] or [Zone3 Settings].
- 7 Follow the on-screen instructions to complete the connection and setup.

## Enjoying video and sound in Zone 2 or Zone 3

- 1 Select a zone where you want to watch and listen to content. Press ZONE 2  (power) or ZONE 3  (power) on the remote control.
- 2 Select the target zone to operate, and then select the source signals to output.
  - ① Press ZONE 2 or ZONE 3 on the remote control.
  - ② Press an input button to select source signals while ZONE 2 or ZONE 3 is lit in red.
- 3 Start playback of the selected input source.

## 4 Adjust the volume.

### When watching/listening to the device in Zone 2

Adjust the volume on the connected device (TV or amplifier/receiver).



### When watching/listening to the device in Zone 3

- ① Press ZONE 3 on the remote control.
- ② Press  (volume) +/- to adjust volume while ZONE 3 is lit in red.

#### Tip

- You can only playback input from the HDMI IN jacks in Zone 2. When [SOURCE] is selected, the video and sound that are input from the HDMI IN jack selected in the main zone are played.
- If you want to listen to the same sound as main zone in Zone 3, select [SOURCE].

## To exit zone function

Press ZONE 2  (power) or ZONE 3  (power) on the remote control to turn off the target zone.

## Selectable input and functional restriction in Zone 2 and Zone 3

Input	Zone 2	Zone 3
GAME	● <sup>1), 3)</sup>	—
MEDIA BOX	● <sup>1), 3)</sup>	—
BD/DVD	● <sup>1)</sup>	—
SAT/CATV	● <sup>1)</sup>	Audio input only
VIDEO	● <sup>1), 3)</sup>	—
AUX	—	Audio input only
TV	—	Audio input only
SA-CD/CD	● <sup>1), 3)</sup>	Audio input only
SOURCE	● <sup>2), 3)</sup>	●
Bluetooth Audio	—	—
FM TUNER	—	●
USB	—	—
Spotify	—	—
Chromecast built-in	—	—
360RAcast	—	—
AirPlay	—	—

- <sup>1)</sup> Only the input signals from devices connected to the HDMI IN jacks are played. You cannot select the input when [Input Mode] is set to other than [Auto] in [Input Settings].
- <sup>2)</sup> Only the input signals from devices connected to the HDMI IN jacks are played.
- <sup>3)</sup> When [HDMI OUT B Mode] is set to [Zone2] in the [HDMI Settings] menu, the video signals that can be played are limited as follows:
  - GAME, MEDIA BOX  
up to 4K/60p 4:4:4
  - VIDEO, SACD/CD  
up to 4K/60p 4:2:0

# Enjoying Sound Effects

## Enjoying 360 spatial sound

The 360 Spatial Sound Mapping function allows you to enjoy an amazing 360 Spatial Sound experience that makes the sound feel more spacious and as if there are more speakers in the room.

In order to reproduce an accurate sound field, it is necessary to perform Auto Calibration (page 42) in advance.

### 1 Press HOME.

The home menu is displayed on the TV screen.

### 2 Select [Sound Effects] – [360 Spatial Sound Mapping], and then set to [On].

#### Note

- [360 Spatial Sound Mapping] cannot be set to [On] unless Auto Calibration (page 42) is performed.
- When a BLUETOOTH device is connected and [Bluetooth Mode] is set to [Transmitter], [360 Spatial Sound Mapping] setting cannot be used.
- This setting is not available when headphones are connected.
- Select a speaker pattern that matches your speaker configuration in [Speaker Settings] (page 18).
- This setting is available when one of the following sound fields is selected:
  - Multi Stereo (except for 2-channel content)
  - A.F.D.
  - A.F.D. Movie
  - Audio Enhancer (except for 2-channel content)

#### Tip

You can also press 360SSM on the remote control to activate or deactivate the 360 Spatial Sound Mapping function.

## Selecting a sound field

When you select a sound field according to the input source and your preferences, you can enjoy the sounds with added sound field effects.

### 1 Press HOME.

The home menu is displayed on the TV screen.

### 2 Select [Sound Effects] – [Sound Field].

### 3 Press $\leftarrow/\rightarrow$ to select the sound field you want, then press $\odot$ .

Sony recommends selecting a sound field labeled [MOVIE] for movies and a sound field labeled [MUSIC] for music. For details on each sound field, see "Selectable sound fields and their effects" (page 50).

#### Note

- The sound field will switch to [Headphone (2ch)] automatically when:
  - headphones are connected to the PHONES jack.
  - BLUETOOTH headphones or BLUETOOTH speakers are connected to the receiver.
- The sound fields for movie and music may not work, depending on the input or the speaker pattern you select, or with audio formats.
- The receiver may play signals at a lower sampling frequency than the actual sampling frequency of the input signals, depending on the audio format.
- Some speakers or the subwoofer may not output sound, depending on the sound field setting.

#### Tip

You can also select a sound field in the following way:

- press 2CH/MULTI, MOVIE or MUSIC on the remote control.
- press 2CH/MULTI, MOVIE, or MUSIC on the receiver.

## Relations between sound fields and speaker outputs

The list below shows which speaker outputs sound when a certain sound field is selected.

### 2-channel content

Sound field		Display panel	Front speakers	Center speaker	TV Center speaker	Surround speakers	Surround back speakers	Subwoofer	Height speakers
2CH/ MULTI	2ch Stereo	2CH STEREO	⊙	—	—	—	—	—	—
	Multi Stereo	MULTI ST.	⊙	○	○	○	○	○ <sup>1)</sup>	○
	Direct (Analog input)	DIRECT	⊙	—	—	—	—	—	—
	Direct (Others)	DIRECT	⊙	—	—	—	—	○ <sup>2)</sup>	—
	A.F.D. (Auto Format Decoding)	A.F.D.	⊙	●	●	●	●	○ <sup>2)</sup>	●
MOVIE	A.F.D. Movie	A.F.D. MOVIE	⊙	○	○	○	○	○ <sup>1)</sup>	○
	Dolby Mode	DOLBY MODE	⊙	○	○	○	○	○ <sup>1)</sup>	○
	DTS:X Mode	DTS:X MODE	⊙	○	○	○	○	○ <sup>1)</sup>	○
MUSIC	Audio Enhancer	A.ENHANCER	⊙	—	—	—	—	○ <sup>2)</sup>	—

— : No sound is output.

⊙ : Outputs sound.

○ : Outputs sound depending on the speaker pattern setting and content to be played back.

● : For Dolby and DTS audio streams, outputs sound depending on the speaker pattern setting. No sound is output for Linear PCM, DSD, or AAC.

<sup>1)</sup> Sound is output when the following conditions are met:

- A subwoofer is connected.
- Speaker pattern with a subwoofer ([x.1]) is set.

<sup>2)</sup> Sound is output when the following conditions are met:

- A subwoofer is connected.
- Speaker pattern with a subwoofer ([x.1]) is set.
- [Size] is set to [Small] in [Speaker Settings].



## Mult-channel content

Sound field		Display panel	Front speakers	Center speaker	TV Center speaker	Surround speakers	Surround back speakers	Subwoofer	Height speakers
2CH/ MULTI	2ch Stereo	2CH STEREO	⊙	—	—	—	—	—	—
	Multi Stereo	MULTI ST.	⊙	○	○	○	○	○	○
	Direct	DIRECT	⊙	○	○	○	○	○	○
	A.F.D. (Auto Format Decoding)	A.F.D.	⊙	○	○	○	○	○	○
MOVIE	A.F.D. Movie	A.F.D.MOVIE	⊙	○	○	○	○	○	○
	Dolby Mode	DOLBY MODE	⊙	○	○	○	○	○	○
	DTS:X Mode	DTS:XMODE	⊙	○	○	○	○	○	○
MUSIC	Audio Enhancer	A.ENHANCER	⊙	○	○	○	○	○	○

— : No sound is output.

⊙ : Outputs sound.

○ : Outputs sound depending on the speaker pattern setting and content to be played back.

### Note

When no sound is heard, check that all the speakers are securely connected to the correct speaker terminals (page 17), and the correct speaker pattern (page 18) is selected.

## Selectable sound fields and their effects

Sound field		Display panel	Effects of the sound field
<b>2CH/MULTI</b>	2ch Stereo	2CH STEREO	Plays back 2-channel audio signals without adding any surround effects. Monaural and multi-channel audio signals are output after being converted into a 2-channel signal. This sound field is best suited for playing back audio signals as they are from two front speakers only, without adding any virtual surround effects. The sound is output from the front left/right speakers only. There is no sound from the subwoofer.
	Multi Stereo	MULTI ST.	Outputs sound from all connected speakers. When 2-channel or monaural audio signals are input, the receiver outputs sound from all speakers without adding any surround effects. When multi-channel audio signals are input, sound may not be output from certain speakers depending on the speaker settings or playback content.
	Direct	DIRECT	Plays back all audio signals without adding any surround effects.
	A.F.D. (Auto Format Decoding)	A.F.D.	Decodes and plays back audio signals using the optimal processing method according to the audio signal input.
<b>MOVIE</b>	A.F.D. Movie	A.F.D. MOVIE	Produces optimized (recommended) sound according to the stream. The sound is upmixed to enjoy surround at the same time.
	Dolby Mode	DOLBY MODE	Plays back content using Dolby upmixer or virtual technology according to the set speaker layout.
	DTS:X Mode	DTS:X MODE	Plays back content using DTS upmixer or virtual technology according to the set speaker layout.
<b>MUSIC</b>	Audio Enhancer	A.ENHANCER	Upscales existing sound sources to near high-resolution sound quality with DSEE Ultimate (Digital Sound Enhancement Engine Ultimate). This sound field makes you feel as if you are really at the recording studio or concert. DSEE Ultimate only works on 2-channel sound sources with a sampling frequency of 44.1 kHz or 48 kHz input from the following jacks: <ul style="list-style-type: none"> <li>- the HDMI IN jacks</li> <li>- the HDMI OUT A (TV) jack*</li> <li>- the OPTICAL IN TV jack</li> <li>- the COAXIAL IN SA-CD/CD jack</li> </ul>
<b>Headphones</b>	Headphone (2ch)	HP 2CH	This mode is selected automatically when headphones are connected to the PHONES jack or BLUETOOTH headphones/BLUETOOTH speakers are connected to the receiver. (Other sound fields cannot be selected in this case.) Plays back 2-channel audio signals without adding any surround effects. Sound from monaural and multi-channel audio signals are output after being converted into a 2-channel signal.

\* eARC or ARC signal input

### Note

- Depending on the audio format, if you select [Direct] and play a 5.1ch source when surround speakers and two surround back speakers are connected, the same audio as that from surround speakers will be output from surround back speakers, similar to that of a 7.1ch surround system. The sound level of surround and surround back speakers are adjusted automatically for optimum balance.
- Dolby Atmos is decoded as Dolby TrueHD or Dolby Digital Plus when a sound field other than [Multi Stereo], [A.F.D.], [A.F.D. Movie] or [Dolby Mode] is selected.

## Listening with BLUETOOTH headphones/ speakers

### 1 Press HOME.

The home menu is displayed on the TV screen.

### 2 Select [Setup] – [Bluetooth Settings] – [Bluetooth Mode], and then set to [Transmitter].

### 3 Turn on the headphones/speakers and set them to pairing mode.

### 4 Select the name of the headphones or speakers from [Device List] in [Bluetooth Settings].

If you cannot find your device name in the list, select [Scan].

After “CONNECTING” flashes and the headphone name or speaker name is displayed on the display panel, pairing is complete.

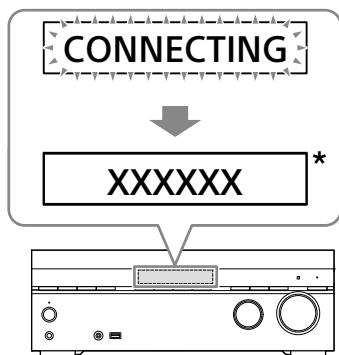

\* “XXXXXX” represents the name of a detected BLUETOOTH device.

### 5 Press one of the input buttons to select the input you want.

The sound is output from the BLUETOOTH headphones/speakers. No sound is output from the receiver.

### 6 Adjust the volume of the BLUETOOTH headphones/speakers.

Volume control on the receiver and remote control only works for the BLUETOOTH headphones/speakers.

#### Note

- The BLUETOOTH device will be reconnected when [Bluetooth Mode] is changed from [Receiver] to [Transmitter]. Press BLUETOOTH TX/RX on the remote control to reconnect quickly.
- You can also press BLUETOOTH TX/RX on the remote control to switch [Bluetooth Mode]. However, you cannot switch [Bluetooth Mode] when “NOT. USE” appears on the display panel. Check if you are already using the Bluetooth function.
- When a headphone is connected to the PHONES jack, BLUETOOTH headphones/speakers cannot be connected.

# What you can do with network features

You can enjoy playing back audio content in high-quality audio from a computer or network HDD, or iPhone/iPad/iPod touch or other smartphone or tablet connected to your home network either wired or wirelessly.

You can playback streaming music on the receiver by operating your smartphone with a streaming service-compatible app installed.

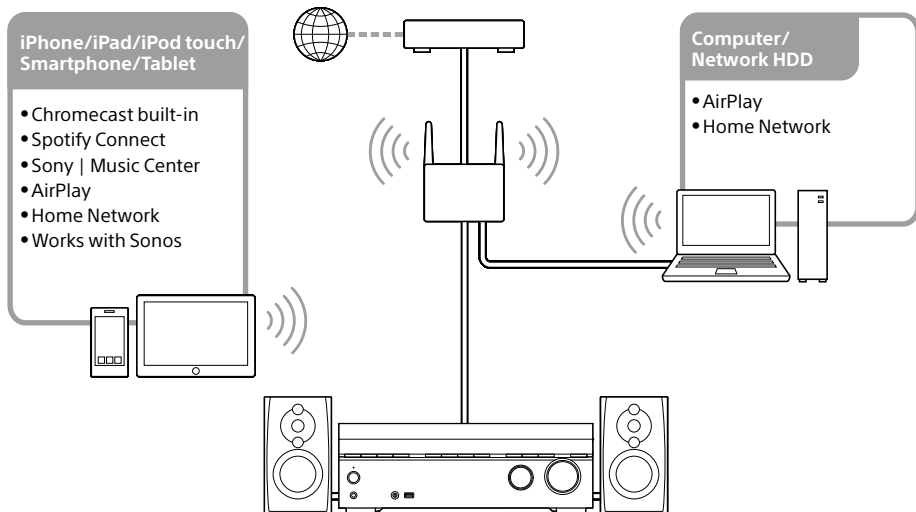

## • Chromecast built-in™

You can select music on the Chromecast-enabled app and play it on the receiver. You can also play 360 Reality Audio content on the receiver.

## • Spotify Connect

You can select music on the Spotify app and play it on the receiver. Use your phone, tablet or computer as a remote control for Spotify. Go to [spotify.com/connect](https://spotify.com/connect) to learn how.

## • Sony | Music Center

You can control your receiver wirelessly using the “Sony | Music Center” app.

## • AirPlay

This receiver supports AirPlay. You can enjoy audio content from an iPhone/iPad/iPod touch or your iTunes Library.

## • Home Network (DLNA)

You can play content on the server device on your home network.

## • Works with Sonos

You can play Sonos sound source/music content on the receiver using the Sonos app.

### Saving power

You can save power by setting up the receiver as follows:

- Set [Standby Through] to [Off] in the [HDMI Settings] menu.
- Set [Network/Bluetooth Standby] in the [System Settings] menu to [Off].
- Set [Power] for [Zone2] or [Zone3] in the [Zone Controls] menu to [Off].

#### Note

If you agree to use the Chromecast built-in function, [Network/Bluetooth Standby] automatically switches to [On].

### Reverting to the factory default settings

If the receiver still does not operate properly, reset the receiver as follows.

- 1 Press HOME.**  
The home menu is displayed on the TV screen.
- 2 Select [Setup] - [Resetting].**
- 3 Select [All Settings].**
- 4 Select [Start].**

#### To cancel resetting

Select [Cancel] in step 4.

#### If you cannot perform resetting using the home menu

- 1 Press and hold  (power) on the receiver for more than 10 seconds.**

The settings return to their initial status.

#### Note

- It takes a few minutes for the memory to be cleared completely. Do not turn the receiver off until "RESET" appears on the display panel.
- By resetting, the link with the wireless rear speakers/subwoofer (not supplied) may be lost. In this case, reconnect them by referring to their operating instructions.

# Updating the Software

By updating your software to the latest version, you can take advantage of the newest functions.

The new software is available when:

- the "UPDATE" indicator lights up on the display panel.
- a message appears on the TV screen if the [Software Update Notification] is set to [On].

## Note

Do not turn the receiver off or disconnect the AC power cord (mains lead) and the LAN cable until the download and update processes are completed. Doing so may cause a malfunction.

## 1 When you use Sony wireless rear speakers/subwoofer (not supplied), turn on each speaker and make sure the connection with the receiver is established.

The power indicator of the Sony wireless rear speakers/subwoofer (not supplied) lights up in green.

## 2 Press HOME.

The home menu is displayed on the TV screen.

## 3 Select [Setup] – [Software Update].

## 4 Select [Network Update] or [USB Update].

If you select [USB Update], please visit the following customer support website to download the latest software version.

<https://www.sony.com/am/support>

## 5 Check the software update progress.

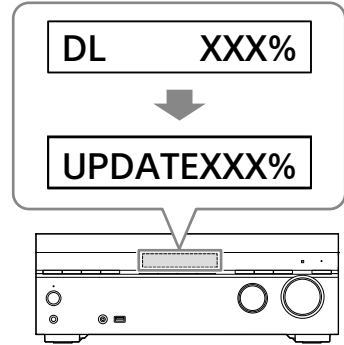

The progress rate is displayed in percentage. The progress of loading software will be displayed as "DL XXX%" for the network update, and "RD XXX%" for the USB update.

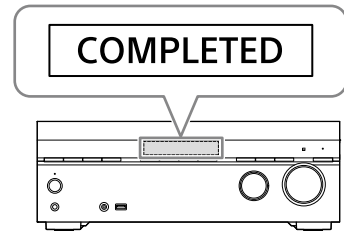

When the update is completed, "COMPLETED" appears on the display panel and the receiver restarts automatically.

## Note

- It may take up to about 20 minutes for the update to be completed.
- You cannot restore the old version after updating the software.
- Set [Auto Update] to [On] when you want to perform software updates automatically. Depending on the contents of the updates, software update may be performed even if you set [Auto Update] to [Off]. For details, visit the Help Guide.
- If the update of Sony wireless rear speakers/subwoofer (not supplied) does not work, move them closer to the receiver and update them.

# Troubleshooting

If the receiver does not work properly, handle it in the following order.

## 1 Search for the cause and solution of the issue by referring to these Operating Instructions or Help Guide.

The troubleshooting method is listed in "Troubleshooting."

For the functions that are not mentioned in Operating Instructions, refer to Help Guide.



[https://rd1.sony.net/help/ha/strtaan10/h\\_zz/](https://rd1.sony.net/help/ha/strtaan10/h_zz/)



## 2 Search for the cause and solution of the issue on the Sony support site.

Sony support site provides latest support information and Frequently Asked Questions.

<https://www.sony.com/am/support>

## 3 Reset the receiver (page 53).

All the settings of the receiver return to their initial status.

## 4 Should any problems persist, consult your nearest Sony dealer.

### General

The receiver is turned off automatically.

- If [Auto Standby] is set to [On], set it to [Off].
- "PROTECTOR" or "THERMAL" was activated (page 59).

The indicator on the display panel turns off.

- If the PURE DIRECT indicator on the front panel lights up, press PURE DIRECT to turn off this function.
- Press DIMMER on the receiver to adjust the brightness of the display panel.

### Video

No image appears on the TV screen.

- Try pressing the input button on the remote control or turning INPUT SELECTOR on the receiver to select the input to which you want to watch.
- Set your TV to the appropriate input mode.
- Make sure that cables are correctly and securely connected to devices.
- Disconnect the HDMI cable from the receiver and TV and then reconnect the cable.
- Change the [HDMI Signal Format] setting of the selected input in the [HDMI Settings] menu. For details, visit the Help Guide.
- Some playback devices need to be set up. Refer to the operating instructions supplied with each device.

- Be sure to use a Premium High Speed HDMI Cable with Ethernet, which supports bandwidths up to 18 Gbps. For video signals that require a high bandwidth such as 4K/120p, 8K, etc., be sure to use an Ultra High Speed HDMI Cable that supports bandwidths up to 48 Gbps.
- The output of the HDMI video signals of the receiver may be set to "HDMI OFF". In this case, set to "HDMI A", "HDMI B", or "HDMI A+B" by pressing HDMI OUT on the remote control.
- If you want to play HDCP 2.2 or HDCP 2.3 content, connect the receiver to an HDMI input jack of a TV that is compatible with HDCP 2.2 or HDCP 2.3.

#### **4K or 8K content cannot be displayed at the same resolution as the source.**

- Depending on the TV or the video device, 4K or 8K content may not be displayed. Check the video capability and settings of your TV and video device.
- Be sure to use a Premium High Speed HDMI Cable with Ethernet, which supports bandwidths up to 18 Gbps. For video signals that require a high bandwidth such as 4K/120p, 8K, etc., be sure to use an Ultra High Speed HDMI Cable that supports bandwidths up to 48 Gbps.
- If your TV have similar menu for high bandwidth video format, check the setting on the TV menu. For details on the TV menu setting, refer to the operating instructions of the TV.
- Be sure to connect the receiver to an HDMI input jack of a TV or video device that is supporting 4K or 8K. You have to connect an HDMI cable to an HDMI jack that supports HDCP 2.2 or HDCP 2.3 when you use a playback device for 4K or 8K resolution video content, etc.
- Disconnect the HDMI cable from the receiver and TV and then reconnect the cable.
- Supported video signals vary depending on the HDMI IN jack. For details on the supported video signals, see "Video signals supported by HDMI jacks" (page 34).

#### **The home menu does not appear on the TV screen.**

- The home menu can only be used when you connect the TV to the HDMI OUT jack on the receiver.
- When you connect the TV to HDMI OUT B/ZONE 2 jack, be sure to set [HDMI OUT B Mode] to [Main] in the [HDMI Settings] menu. Press HDMI OUT repeatedly on the remote control to select "HDMI B" or "HDMI A+B."
- Press HOME to display the home menu.
- Check that the TV is connected correctly.
- Disconnect the HDMI cable from the receiver and TV and then reconnect the cable.
- The home menu may take some time to appear on the TV screen depending on the TV.

#### **HDR (High Dynamic Range) images cannot be displayed in HDR mode.**

- Depending on the TV or video equipment, HDR images may not be displayed in HDR mode. Check the video capability and setting of your TV or video equipment.
- Depending on the receiver setting, some video equipment may not output HDR content in HDR mode due to lack of signal bandwidth, even if both TV and video equipment support HDR. In this case, set [HDMI Signal Format] of the selected input to [Enhanced format] or [Enhanced format (4K120, 8K)] in the [HDMI Settings] menu.

## **Audio**

#### **No sound or only a very low level of sound is heard, no matter which device is selected.**

- Check that all connecting cables are inserted to their input/output jacks on the receiver, speakers and the devices.
- Check that the receiver and all devices are turned on.
- Check that MASTER VOLUME on the receiver is not set to "VOL MIN."
- Press SPEAKERS on the receiver to select a setting other than "SPK OFF" (page 43).
- Check that headphones are not connected to the receiver.
- Press  $\times$  (muting) to cancel the muting function.



- Try pressing the input button on the remote control or turning INPUT SELECTOR on the receiver to select the input to which you want to watch.
- When [Control for HDMI] is set to [On] or [Audio Return Channel] is set to either [eARC] or [ARC] in the [HDMI Settings] menu:
  - Check that the speaker output setting on the TV is set to “Audio System.” If you want to listen to sound from the TV speaker, set it to “TV Speaker.”
 When [Control for HDMI] is set to [Off] and [Audio Return Channel] is set to [Off] in the [HDMI Settings] menu:
  - If you want to listen to sound from the TV speaker, set [Audio Out] to [TV + AMP] in the [HDMI Settings] menu. If you cannot play multi-channel audio source, set [AMP]. However, the sound will not be output through the TV speaker.
- Set [Bluetooth Mode] to other than [Transmitter].
- Set [DSD Native] in [Audio Settings] to [Off]. If the speaker assigned as a signal source is not installed, playback is not available during DSD Native playback because content will be played on the target speaker. Also, Zone output is not available because downmix process does not work.

#### Cannot select the desired input for playback in Zone 2 or Zone 3.

- There are limits to the inputs that can be played in Zone 2 and Zone 3. For details, see “Selectable input and functional restriction in Zone 2 and Zone 3” (page 46).

#### No sound is heard from the subwoofer or the center speaker.

- Sound may not be output from the target speakers depending on the playback signals or the speaker settings.
- Be sure to select the optimal sound field for the content. For details on relations between sound fields and speaker outputs, see page 48.

#### No sound is heard from the wireless speaker (not supplied).

- During DVD-Audio or SA-CD playback, no sound will be output from wireless speakers because of copyright protection restrictions. Switch the speaker configuration to wired connection.

#### Sound heard from the wireless speaker (not supplied) is unstable.

- Do not place metal objects other than a TV near the receiver. The wireless function with the wireless speaker (not supplied) will be affected and the sound will become unstable.
- Do not put the receiver in a metal rack. The wireless function with the wireless speaker (not supplied) will be affected and the sound will become unstable.

#### The sound is interrupted.

- Sound may be interrupted when the sampling frequency, number of channels or audio format of audio output signals from the playback device is switched.

#### When a TV is connected to the receiver via an HDMI OUT A (TV) jack that supports the eARC or ARC function, sound from the TV is not output from the speakers connected to the receiver.

- Set [Audio Return Channel] to [eARC] or [ARC] in the [HDMI Settings] menu.
- Make sure that your TV is compatible with the eARC or ARC function.
- Make sure that the HDMI cable is connected to a jack on your TV that is compatible with the eARC or ARC function.
- If you connect to a TV that is compatible with the ARC function but not compatible with the eARC function, set [Audio Return Channel] to [ARC] in the [HDMI Settings] menu.
- If you connect to a TV that is incompatible with both the eARC and ARC functions, set [Audio Return Channel] to [Off] in the [HDMI Settings] menu, and connect the TV to the OPTICAL IN TV jack of this receiver with an optical cable.

**There is a time gap between the visual display on the TV and the audio output from the speaker connected to the receiver.**

- Change the [A/V Sync] settings in the [Audio Settings] menu.
- Adjust the A/V Sync settings on the TV. For details, refer to the operating instructions of the TV.
- When the sound field is set to [Audio Enhancer], change the sound field to other than [Audio Enhancer]. For details on the sound fields, see "Selectable sound fields and their effects" (page 50).

**The surround effect cannot be obtained.**

- Be sure to select the optimal sound field for the content. For details on the sound fields, see "Selectable sound fields and their effects" (page 50).
- To activate the virtualizer and obtain the surround effect when the speaker pattern is set to [2.0] or [2.1], set [Sound Field] to [A.F.D.], [A.F.D. Movie], [Dolby Mode] or [DTS:X Mode], set [Upmixer] to [Auto], and set [Virtualizer] to other than [Off].

**Volume level of Zone 2 speakers cannot be adjusted.**

- You can only select an input from the HDMI IN jacks in Zone 2. Since the audio signals are output from the HDMI OUT B/ZONE 2 jack as they are, you cannot adjust the volume level on the receiver. Adjust the volume on the device connected to the HDMI OUT B/ZONE 2 jack.

**The center component of the audio is not output from the TV when using the TV as a center speaker by connecting the S-CENTER OUT jack of the receiver to the S-CENTER SPEAKER IN jack of the TV. (The Acoustic Center Sync function is not working)**

- Check that [Control for HDMI] is [On] in the [HDMI Settings] menu.
- Press HOME, select [Setup]
  - [Speaker Settings] –
  - [TV/Screen Center Settings] –
  - [TV Center Speaker Mode] and then set to [On].
- Select a sound field other than [2ch Stereo].
- The sound may not be output through the TV speaker depending on the sound source.

- When a BLUETOOTH device is connected and [Bluetooth Mode] is set to [Transmitter], or a headphone is connected, the sound will not be output through the TV speaker.

## Network connection

**Cannot connect to the network.**

- Check that the LAN cable is connected to the receiver when you want to connect the receiver to the network via a wired LAN connection.
- Check the network information. If the connection failed, set up the network connection again.
- If the receiver is connected through a wireless network, move the receiver and the wireless LAN router/access point closer to each other and perform the setup again.
  - Make sure that you use a wireless LAN router/access point.
  - Make sure that the wireless LAN router/access point is turned on.
  - Check the settings of the wireless LAN router/access point and perform the setup again. For details on the settings of devices, refer to the operating instructions of the devices.
  - Wireless networks are influenced by electromagnetic radiation emitted by microwave ovens and other devices. Move the receiver away from these devices.

## Error messages

“PROTECTOR” or “THERMAL” appears on the display panel.

The receiver will automatically turn off after a few seconds. Check the followings:

- There may be an electrical surge or power failure. Unplug the AC power cord (mains lead) and then plug in the cord again after 30 minutes.
- The receiver is covered and the ventilation holes are blocked. Remove the object covering the ventilation holes of the receiver.
- The impedance of the connected speakers is below the rated impedance range indicated on the back panel of the receiver. Reduce the volume level.
- Unplug the AC power cord (mains lead) and let the receiver cool down for 30 minutes while performing the following troubleshooting:
  - Disconnect all of the speakers and subwoofer.
  - Check that the speaker wires are tightly twisted on both ends.
  - Connect the front speaker first, increase the volume level and operate the receiver for at least 30 minutes until it completely warms up. Then, connect each additional speaker one by one and test each additional speaker until you detect which speaker is causing the protection error.

After checking the above items and fixing any problems, plug in the AC power cord (mains lead) and turn on the receiver. If the problem persists, consult your nearest Sony dealer.

[Overload has been detected.] appears on the TV screen.

An over-current from the  $\Psi$  (USB) port was detected. Disconnect the USB device as prompted in the warning message and close the message.

## List of messages after Auto Calibration measurements

### Error 30

Headphones inserted. Remove headphones and re-measure.

### Error 31

SPEAKERS(A/B/A+B/OFF) are off. Re-measure with audio coming out of the SPEAKERS (A/B/A+B/OFF). For details on selecting the front speakers, see “Selecting the front speakers” (page 43).

### Error 32

No sound was detected from any channel. Is the measurement microphone damaged? Is it connected to the CALIBRATION MIC jack on the front of this unit?

### Error 34

Front speakers are not installed in the correct position. Left/right of the microphone and speakers may be installed in reverse.

- \* The speaker name in this error message depends on the detected symptom.

### Error 35

Center speaker pattern settings and measurement results do not match. Check the center speaker pattern and connection.

- \* The speaker name in this error message depends on the detected symptom.

### Error 36

3D position could not be measured. Microphone or microphone stand may be misaligned. Return to the correct position and try again. If noisy, measure with as little surrounding noise as possible.

### Error 37

- No sound was detected from either the left or right surround speakers. Is the power for the wireless speakers that are used as the surround speakers turned on?
- No sound was detected from either the left or right surround back speakers. Is the power for the wireless speakers that are used as the surr. back speakers turned on?
- To output audio from the connected wireless speakers, update software to the latest version. Press [HOME] on the remote for this unit and select “Setup” to update.

### **Error 38**

It wasn't possible to measure correctly. Move the speaker or microphone position a little and try again. If noisy, measure with as little surrounding noise as possible.

### **Warning 40**

Measurement complete, but it is noisy. It may be possible to measure again, but it is not possible to measure in all environments. Measure with as little surrounding noise as possible.

### **Warning 41, Warning 42**

The input from the measurement microphone is excessive. The speaker and microphone may be too close. Place the speaker and microphone away from each other. If using this unit as a preamplifier, this message may be displayed depending on the connected power amplifier, but it can be used as it is.

### **Warning 43**

The subwoofer distance and phase could not be measured. Noise may be the cause. Re-measure in a quiet surrounding environment.

### **Warning 44**

Measurement finished, but the center speaker positional relationship may be unsuitable. Check the speaker position referring to "Installing speakers" in the Help Guide.

\* The speaker name in this warning message depends on the detected symptom.

## **Precautions**

### **On safety**

Should any solid object or liquid fall into the cabinet, unplug the receiver and have it checked by qualified personnel before operating it any further.

### **On power sources**

- Before operating the receiver, check that the operating voltage is identical with your local power supply.

The operating voltage is indicated on the nameplate on the back of the receiver.

- If you are not going to use the receiver for a long time, be sure to disconnect the receiver from the wall outlet. To disconnect the AC power cord (mains lead), grasp the plug itself; never pull the cord.
- The AC power cord (mains lead) must be changed only at a qualified service shop.
- To reduce the risk of electric shock, the speaker cable should be connected to the apparatus and the speakers in accordance with the following instructions.

- 1) Disconnect the AC power cord from the MAINS.
- 2) Strip 10 to 15 mm of the wire insulation of the speaker cable.
- 3) Connect the speaker cable to the apparatus and the speakers carefully so as not to touch the core of speaker cable by hand. Also disconnect the AC power cord from the MAINS before disconnecting the speaker cable from the apparatus and the speakers.

### **On heat buildup**

Although the receiver heats up during operation, this is not a malfunction. If you continuously use this receiver at a large volume, the cabinet temperature of the top, side and bottom rises considerably\*. To avoid burning yourself, do not touch the cabinet.

\* The top of the cabinet may become too hot to touch.

## On placement

- Do not install the appliance in a confined space, such as a bookcase.
- Place the receiver in a location with adequate ventilation to prevent heat buildup and prolong the life of the receiver.
- Do not place the receiver near heat sources, or in a place subject to direct sunlight, excessive dust, or mechanical shock.
- Do not place anything on top of the cabinet that might block the ventilation holes and cause malfunctions.

## On operation

Before connecting other device, be sure to turn off and unplug the receiver.

## On cleaning

Clean the cabinet, panel, and controls with a soft cloth slightly moistened with a mild detergent solution. Do not use any type of abrasive pad, scouring powder, or solvent, such as alcohol or benzine.

## On updating

This receiver allows you to update the software automatically when connected to the Internet via a wired or wireless network. You can add new features and use the receiver with more convenience and safety by updating the receiver.

If you do not want to update automatically, set [Auto Update] to [Off].

However, the receiver may update the software automatically for reasons such as safety, even if this function is disabled. You can also update the software using the settings menu when this function is disabled. For details on the setting, see "Updating the Software" (page 54).

You may not use the receiver while the software is being updated.

## On Internet connection

When connecting the receiver to the Internet, use the router (ADSL modem or optical line termination device with the router function supplied with the Internet provider, or Wi-Fi access point). If you connect to the Internet without using the router, a security problem may occur. If you are not sure that the wall outlet for the network line has the router function, ask your manager of the apartment house or Internet provider.

## On BLUETOOTH communication

### Supported BLUETOOTH version and profiles

Profile refers to a standard set of functions for various BLUETOOTH product features. See "BLUETOOTH section" in "Specifications" (page 65) for the BLUETOOTH version and profiles supported by this receiver.

### Effective communication range

BLUETOOTH devices should be used within approximately 30 meters (98.4 feet) (unobstructed distance) of each other. The effective communication range may become shorter under the following conditions.

- When a person, metal object, wall or other obstruction is between the devices with a BLUETOOTH connection
- Locations where a wireless LAN is installed
- Around microwave ovens that are in use
- Locations where other electromagnetic waves are generated

### Effects of other devices

BLUETOOTH devices and wireless LAN (IEEE 802.11b/g/n) device use the same frequency band (2.4 GHz). When using your BLUETOOTH device near a device with wireless LAN capability, electromagnetic interference may occur. This could result in lower data transfer rates, noise, or inability to connect. If this happens, try the following remedies:

- Use this receiver at least 10 meters (33 feet) away from the wireless LAN device.

- Turn off the power to the wireless LAN device when using your BLUETOOTH device within 10 meters (33 feet).
- Install this receiver and BLUETOOTH device as close to each other as possible.

## Effects on other devices

The radio waves broadcast by this receiver may interfere with the operation of some medical devices. Since this interference may result in malfunction, always turn off the power on this receiver and BLUETOOTH device in the following locations:

- In hospitals, on trains, in airplanes, at gas stations, and any place where flammable gasses may be present
- Near automatic doors or fire alarms

### Note

- This receiver supports security functions that comply with the BLUETOOTH specification to ensure secure connection during communication using BLUETOOTH technology. However, this security may be insufficient depending on the setting contents and other factors, so always be careful when performing communication using BLUETOOTH technology.
- Sony shall not be held liable in any way for damages or other loss resulting from information leaks during communication using BLUETOOTH technology.
- BLUETOOTH communication is not necessarily guaranteed with all BLUETOOTH devices that have the same profile as this receiver.
- BLUETOOTH devices connected with this receiver must comply with the BLUETOOTH specification prescribed by the Bluetooth SIG, Inc., and must be certified to comply. However, even when a device complies with the BLUETOOTH specification, there may be cases where the characteristics or specifications of the BLUETOOTH device make it impossible to connect, or may result in different control methods, display or operation.
- Noise may occur or the audio may cut off depending on the BLUETOOTH device connected with this receiver, the communications environment, or surrounding conditions.

If you have any questions or problems concerning your receiver, please consult your nearest Sony dealer.

## Licenses

- Dolby, Dolby Vision, Dolby Atmos, Dolby Audio, and the double-D symbol are trademarks of Dolby Laboratories Licensing Corporation. Manufactured under license from Dolby Laboratories. Confidential unpublished works. Copyright © 1992 -2021 Dolby Laboratories. All rights reserved.
- Manufactured under license from IMAX Corporation. IMAX® is a registered trademark of IMAX Corporation in the United States and/or other countries. For DTS patents, see <http://patents.dts.com>. Manufactured under license from DTS, Inc. DTS, DTS:X, Virtual:X, and the DTS:X logo are registered trademarks or trademarks of DTS, Inc. in the United States and other countries. © 2022 DTS, Inc. ALL RIGHTS RESERVED.
- Use of the Works with Apple badge means that an accessory has been designed to work specifically with the technology identified in the badge and has been certified by the developer to meet Apple performance standards.
- This product is protected by certain intellectual property rights of Microsoft Corporation. Use or distribution of such technology outside of this product is prohibited without a license from Microsoft or an authorized Microsoft subsidiary.
- For details of the GPL, LGPL and other software licenses, please refer to [Setup]–[System Settings]–[Software License Information] on the product.
- The software included in this product contains copyrighted software that is licensed under the GPL/LGPL and other licenses which may require access to source code. You may find a copy of the relevant source code as required under the GPL/LGPL (and other licenses) at the following URL.  
You may obtain the source code as required by the GPL/LGPL on a physical medium from us for a period of three years after our last shipment of this product by applying through the form at the following URL.  
This offer is valid to anyone in receipt of this information.  
<https://oss.sony.net/Products/Linux/>  
Please note that Sony cannot answer or respond to any inquiries regarding the content of this source code.
- The Spotify Software is subject to third party licenses found here:  
<https://www.spotify.com/connect/third-party-licenses>.

- **Disclaimer regarding services offered by third parties**

Network services, content and the (operating system and) software of this product may be subject to individual terms and conditions and changed, interrupted or discontinued at any time and may require fees, registration and credit card information.

## Trademarks

- Windows Media is either a registered trademark or trademark of Microsoft Corporation in the United States and/or other countries.
- The LDAC™ name is a trademark of Sony Group Corporation or its affiliates.
- LDAC is an audio coding technology developed by Sony that enables the transmission of High-Resolution (Hi-Res) Audio content, even over a Bluetooth connection. Unlike other Bluetooth compatible coding technologies such as SBC, it operates without any down-conversion of the Hi-Res Audio content\*, and allows approximately three times more data\*\* than those other technologies to be transmitted over a Bluetooth wireless network with unprecedented sound quality, by means of efficient coding and optimized packetization.
  - \* excluding DSD format contents
  - \*\* in comparison with SBC (Subband Coding) when the bitrate of 990 kbps (96/48 kHz) or 909 kbps (88.2/44.1 kHz) is selected
- The Bluetooth® word mark and logos are registered trademarks owned by Bluetooth SIG, Inc. and any use of such marks by Sony Group Corporation and its subsidiaries is under license.
- The terms HDMI™, HDMI High-Definition Multimedia Interface, and the HDMI Logo are trademarks or registered trademarks of HDMI Licensing Administrator, Inc.
- Google, Google Play, Google Home and Chromecast built-in are trademarks of Google LLC. Google Assistant is not available in certain languages and countries.
- Apple, AirPlay, iPad, iPhone and iPod touch are trademarks of Apple Inc., registered in the U.S. and other countries.
- "BRAVIA" logo is a trademark of Sony Group Corporation or its affiliates.
- Wi-Fi®, Wi-Fi Protected Access® and Wi-Fi Alliance® are registered trademarks of Wi-Fi Alliance.
- Wi-Fi CERTIFIED™, WPA™, and WPA2™ are trademarks of Wi-Fi Alliance.
- Being Roon Tested means that Sony and Roon have collaborated to ensure you have the best experience using Roon software and Sony equipment together, so you can just enjoy the music.
- "TRILUMINOS" and "TRILUMINOS" logo are a registered trademark of Sony Group Corporation or its affiliates.
- Spotify and Spotify logos are trademarks of the Spotify Group.\*
  - \* Depending on the country and region, this function may not be available.
- All other trademarks and registered trademarks are trademarks or registered trademarks of their respective holders. In this manual, ™ and ® marks are not specified.

# Specifications

## AUDIO POWER SPECIFICATIONS

### POWER OUTPUT AND TOTAL HARMONIC DISTORTION (USA Models Only):

With 6 ohm loads, both channels driven, from 20 Hz – 20 000 Hz; rated 100 watts per channel minimum RMS power in stereo mode, with no more than 0.09% total harmonic distortion from 250 milliwatts to rated output.

#### Amplifier section<sup>1)</sup>

Minimum RMS Output Power  
(6 ohms, 20 Hz – 20 kHz, THD 0.09%)  
100 W + 100 W

Stereo Mode Output Power  
(6 ohms, 1 kHz, THD 0.9%)  
120 W + 120 W

Surround Mode Output Power<sup>2)</sup>  
(6 ohms, 1 kHz, THD 0.9%)  
165 W per channel

- <sup>1)</sup> Measured under the following conditions:  
Power requirements  
120 V AC, 60 Hz
- <sup>2)</sup> Reference power output for front, center, surround and surround back speakers. Depending on the sound field settings and the source, there may be no sound output.

#### Frequency response

Analog  
10 Hz – 100 kHz, +0.5/-2 dB (with sound field, equalizer and 360SSM bypassed)

#### Input

Analog  
Sensitivity: 500 mV/50 kilohms  
S/N<sup>3)</sup>: 105 dB (A, 500 mV<sup>4)</sup>)  
Digital (Coaxial)  
Impedance: 75 ohms  
S/N: 100 dB (A, 20 kHz LPF)  
Digital (Optical)  
S/N: 100 dB (A, 20 kHz LPF)

#### Output (Analog)

ZONE 3  
Voltage: 2 V/1 kilohm  
SUBWOOFER  
Voltage: 2 V/1 kilohm

#### Equalizer

Gain levels  
±10 dB, 1 dB step

- <sup>3)</sup> INPUT SHORT (with sound field and equalizer bypassed).
- <sup>4)</sup> Weighted network, input level.

### FM tuner section

Tuning range  
87.5 MHz – 108.0 MHz (100 kHz step)  
Antenna (aerial)  
FM wire antenna (aerial)  
Antenna (aerial) terminals  
75 ohms, unbalanced

### Video section

Inputs/Outputs  
Video:  
1 Vp-p, 75 ohms

### HDMI Video

Resolution

- 480p/60 Hz
- 576p/50 Hz
- 720p/60 Hz, 50 Hz, 30 Hz, 24 Hz
- 1080i/60 Hz, 50 Hz
- 1080p/120 Hz, 100 Hz, 60 Hz, 50 Hz, 30 Hz, 24 Hz
- 4K/120 Hz\*, 100 Hz\*, 60 Hz, 50 Hz, 30 Hz, 25 Hz, 24 Hz
- 8K/60 Hz\*, 50 Hz\*, 30 Hz\*, 25 Hz\*, 24 Hz\*

\* GAME (for AUDIO) and MEDIA BOX jacks support

#### Support

HDCP2.3, HDR (HDR10, Hybrid Log-Gamma, Dolby Vision), 3D, Deep Color, ITU-R BT.2020, eARC/ARC, VRR, ALLM  
For details on supported video formats, visit the Help Guide.

### USB section

ψ (USB) port:  
Type A (For connecting USB flash drive)  
Maximum current  
1 A



## Network section

Ethernet LAN

100BASE-TX

Wireless LAN

Compatible standards:

IEEE 802.11 a/b/g/n/ac

Security:

WPA/WPA2-PSK

Radio frequency:

2.4 GHz, 5 GHz

## BLUETOOTH section

Communication system

BLUETOOTH Specification version 5.0

Output

BLUETOOTH Specification Power Class 1

Maximum communication range

Line of sight approx. 30 m (98.4 feet)<sup>1)</sup>

Maximum number of devices to be registered

10 devices

Frequency band

2.4 GHz band (2.4000 GHz – 2.4835 GHz)

Modulation method

FHSS (Freq Hopping Spread Spectrum)

Compatible BLUETOOTH profiles<sup>2)</sup>

A2DP (Advanced Audio Distribution Profile)

AVRCP (Audio Video Remote Control Profile)

Supported Codecs<sup>3)</sup>

SBC<sup>4)</sup>, AAC, LDAC

Transmission range (A2DP)

20 Hz – 40 000 Hz (LDAC sampling frequency 96 kHz with 990 kbps transmission)

20 Hz – 20 000 Hz (Sampling frequency 44.1 kHz)

- <sup>1)</sup> The actual range will vary depending on factors such as obstacles between devices, magnetic fields around a microwave oven, static electricity, cordless phone, reception sensitivity, antenna's performance, operating system, software application, etc.
- <sup>2)</sup> BLUETOOTH standard profiles indicate the purpose of BLUETOOTH communication between devices.
- <sup>3)</sup> Codec: Audio signal compression and conversion format
- <sup>4)</sup> Subband Codec

## Wireless Transmitter/Receiver Section

Communication system

Wireless Sound Specification version 4.0

Frequency band

5 GHz

Modulation method

OFDM

## General

Power requirements

120 V AC, 60 Hz

Power consumption

240 W

Standby mode: 0.5 W

(When [Standby Through], [Network/Bluetooth Standby], and all zone power are set to [Off].)

Network/Bluetooth Standby mode: 3.5 W

(When [Network/Bluetooth Standby] is set to [On], and [Standby Through], and all zone power are set to [Off].)

Dimensions (width/height/depth) (Approx.)

430 mm × 156 mm × 331 mm (17 in × 6 1/4 in × 13 1/8 in) including projecting parts and controls

Mass (Approx.)

9.4 kg (20 lb 12 oz)

Design and specifications are subject to change without notice.

## Playable types of audio files

Codec	Extension
MP3 (MPEG-1 Audio Layer III)	.mp3
MPEG-H	.mp4
AAC/HE-AAC <sup>1)</sup>	.m4a, .aac <sup>2)</sup> , .mp4 <sup>2)</sup> , .3gp <sup>2)</sup>
WMA9 Standard <sup>1)</sup>	.wma
LPCM	.wav
FLAC <sup>1)</sup>	.flac
DSF <sup>1)</sup>	.dsf
DSDIFF <sup>1),3)</sup>	.dff
AIFF <sup>1)</sup>	.aiff, .aif
ALAC <sup>1)</sup>	.m4a
Vorbis	.ogg
Monkey's Audio	.ape

<sup>1)</sup> The receiver may not play this file format on a home network server.

<sup>2)</sup> The receiver does not play this file format on a home network server.

<sup>3)</sup> The receiver does not play DST encoded files.

### Note

- Some files may not play depending on the file format, the file encoding, the recording condition, or the home network server condition.
- Some files edited on a PC may not play.
- Fast forward or fast reverse may not be available with some files.
- The receiver does not play coded files such as DRM.
- Some USB devices may not work with this receiver.
- The receiver can recognize Mass Storage Class (MSC) devices.

## Supported digital audio formats

The digital audio formats that this receiver can decode depend on the digital audio output jacks of the connected device. This receiver supports the following audio formats. The words in brackets are those indicated on the display panel.

Digital audio format	Maximum number of decoding/rendering channels	Connection with the receiver
Dolby Digital [DD]	5.1	COAXIAL/OPTICAL, HDMI, eARC, ARC
Dolby Digital Plus [DD+] <sup>1)</sup>	7.1	HDMI, eARC, ARC
Dolby Atmos – Dolby Digital Plus [ATMOS] <sup>1),2)</sup>	5.1.2, 7.1, or 7.1.2 <sup>3)</sup>	HDMI, eARC, ARC
DTS [DTS]	5.1	COAXIAL/OPTICAL, HDMI, eARC, ARC
DTS 96/24 [DTS]	5.1	COAXIAL/OPTICAL, HDMI, eARC, ARC
LPCM [LPCM]	7.1/2.0	COAXIAL/OPTICAL(2.0), HDMI(7.1), eARC(7.1), ARC(2.0)
Dolby TrueHD [DTHD] <sup>1)</sup>	7.1	HDMI, eARC
Dolby Atmos TrueHD [ATMOS] <sup>1),2)</sup>	5.1.2, 7.1, or 7.1.2 <sup>3)</sup>	HDMI, eARC
Dolby Atmos [ATMOS]	5.1.2, 7.1, or 7.1.2 <sup>3)</sup>	HDMI, eARC
DTS-ES DISCRETE (DTS-ES Discrete 6.1) [DTS]	6.1	COAXIAL/OPTICAL, HDMI, eARC, ARC
DTS-ES MATRIX(DTS-ES Matrix 6.1) [DTS]	6.1	COAXIAL/OPTICAL, HDMI, eARC, ARC
DTS-HD High Resolution Audio [DTS-HD] <sup>1)</sup>	7.1	HDMI, eARC
DTS-HD Master Audio [DTS-HD] <sup>1)</sup>	7.1	HDMI, eARC
DTS Express [DTS-HD]	5.1	HDMI, eARC
DTS:X Master Audio [DTS:X] <sup>1)</sup>	5.1.2, 7.1, or 7.1.2 <sup>3)</sup>	HDMI, eARC
DTS:X [DTS:X] <sup>1)</sup>	5.1.2, 7.1, or 7.1.2 <sup>3)</sup>	HDMI, eARC
DSD [DSD] <sup>4),5)</sup>	5.1	HDMI

<sup>1)</sup> Audio signals are output in another format if the playback device does not correspond to the actual format. For details, refer to the operating instructions of the playback device.

<sup>2)</sup> Dolby Atmos is decoded as Dolby Digital Plus or Dolby TrueHD if the speaker pattern is set to 2.0, 2.1, 3.0, 3.1, 4.0, 4.1, 5.0 or 5.1 and [Virtualizer] is set to [Off].

<sup>3)</sup> Available only when [SpeakerRelocation/PhantomSurroundBack] is set to [Type A] or [Type B].

<sup>4)</sup> This format is not output to wireless headphones.

<sup>5)</sup> This format is not output to wireless speakers.

## Fiche du propriétaire

Inscrivez le numéro de série dans l'espace prévu ci-dessous. Donnez cette référence chaque fois que vous faites appel à votre revendeur Sony.

N° de modèle STR-AN1000

N° de série \_\_\_\_\_

Les numéros de modèle et de série se trouvent sur l'emplacement suivant :

- l'arrière de l'appareil

N'installez pas le produit dans un espace clos, comme une bibliothèque ou une armoire encastrée.

Afin de réduire le risque d'incendie, ne couvrez pas l'orifice de ventilation de l'appareil avec des journaux, des nappes, rideaux, etc. N'exposez pas l'appareil à des sources de flamme nue (bougies allumées, par exemple).

Afin de réduire le risque d'incendie ou de choc électrique, n'exposez pas ce produit à des gouttes ou à des éclaboussures et ne placez aucun objet rempli de liquide, tel qu'un vase, sur le produit.

L'appareil n'est pas déconnecté de la source d'alimentation CA (secteur) tant qu'il reste branché à la prise murale, même s'il a été mis hors tension.

Comme le cordon d'alimentation est utilisé pour débrancher l'appareil du réseau électrique, branchez l'appareil sur une prise secteur facilement accessible. Si vous remarquez une anomalie de l'appareil, débranchez immédiatement le cordon d'alimentation de la prise secteur.

## Pour la télécommande

### ATTENTION

Risque d'explosion si vous remplacez la pile par un type incorrect.

Mettez les piles usagées au rebut en suivant les instructions.

N'exposez pas les piles (bloc-batterie ou piles installées) à une chaleur excessive, telle que le soleil, un feu ou autre, pendant une longue période.



### ATTENTION

Surface chaude  
Ne pas toucher

## Pour les clients aux États-Unis

### REMARQUE :

Cet appareil a été testé et déclaré comme conforme aux limitations d'un appareil numérique de classe B, conformément à la section 15 des règles de la FCC. Ces limitations sont conçues pour fournir une protection raisonnable contre les interférences nuisibles dans une installation résidentielle. Cet appareil génère, utilise et peut diffuser une énergie sous forme de fréquence radio et, s'il n'est pas installé et utilisé conformément aux instructions, pourrait provoquer des interférences nuisibles pour les communications radio.

Cependant, il n'existe aucune garantie que des interférences ne se produiront pas dans une installation particulière. Si cet appareil provoque des interférences nuisibles pour la réception radio ou télévision, qui peuvent être détectées en mettant sous et hors tension l'appareil, l'utilisateur est encouragé à essayer de corriger ces interférences par l'une ou plusieurs des mesures suivantes :

- Réorienter ou repositionner l'antenne de réception.
- Augmenter la distance entre l'appareil et le récepteur.
- Brancher l'appareil sur une prise murale d'un circuit différent de celui sur lequel le récepteur est branché.
- Consulter le revendeur ou un technicien radio/télévision qualifié pour obtenir de l'aide.

Des câbles et des connecteurs correctement blindés et mis à la terre doivent être utilisés pour la connexion aux ordinateurs hôtes et/ou aux périphériques afin de respecter les limites d'émission définies par la FCC.

Pour tout renseignement sur ce produit :

Consultez : <https://www.sony.com/electronics/support>

Contactez : Centre d'information et de service après-vente Sony au 1-800-222-7669

Écrivez-nous : Sony Customer Information Service Center 12451 Gateway Blvd., Fort Myers, FL 33913

Déclaration de conformité du fabricant

Dénomination commerciale : SONY

Modèle : STR-AN1000

Partie responsable : Sony Electronics Inc.

Adresse : 16535 Via Esprillo, San Diego, CA 92127 États-Unis

Numéro de téléphone : 858-942-2230

Cet appareil est conforme à la section 15 des règles de la FCC. Le fonctionnement est soumis aux deux conditions suivantes :

- (1) cet appareil ne doit pas provoquer d'interférence nuisibles et
- (2) cet appareil doit accepter toute interférence reçue, y compris une interférence qui pourrait provoquer un fonctionnement non désiré.

Vous êtes prévenu que tout changement ou modification non approuvés expressément dans ce manuel pourrait annuler votre droit d'utilisation de cet appareil.

Cet appareil ne doit pas être installé au même endroit ni fonctionner en association avec une autre antenne ou un autre émetteur.

Cet appareil est conforme aux limites d'exposition aux rayonnements définies par la FCC énoncées pour un environnement non contrôlé, et respecte les lignes directrices d'exposition aux fréquences radioélectriques (RF) définies par la FCC. Cet appareil doit être installé et utilisé en gardant une distance d'au moins 20 cm ou plus entre l'élément rayonnant et le corps humain.

Conforme à la norme FCC 15.407(c)

La transmission des données est toujours initiée par le logiciel, puis les données sont transmises par l'intermédiaire du MAC, par la bande de base numérique et analogique et, enfin, à la puce RF. Plusieurs paquets spéciaux sont initiés par le MAC. Ce sont les seuls moyens pour qu'une partie de la bande de base numérique active l'émetteur RF, puis désactive celui-ci à la fin du paquet. En conséquence, l'émetteur reste uniquement activé lors de la transmission d'un des paquets susmentionnés. En d'autres termes, cet appareil doit interrompre automatiquement toute transmission en cas d'absence d'information à transmettre ou de défaillance.

Tolérance de fréquence :  $\pm 20$  ppm

## Pour les clients au Canada

L'émetteur/récepteur exempt de licence contenu dans la présente unité est conforme aux CNR d'Innovation, Sciences et Développement économique Canada applicables aux deux conditions suivantes :

- (1) l'unité ne doit pas produire de brouillage ;
- (2) l'utilisateur de l'unité doit accepter tout brouillage radioélectrique subi, même si le brouillage est susceptible d'en compromettre le fonctionnement

Cet appareil est conforme aux limites d'exposition aux rayonnements énoncées pour un environnement non contrôlé et respecte les règles d'exposition aux fréquences radioélectriques (RF) CNR-102 de l'ISDE. Cet appareil doit être installé et utilisé en gardant une distance de 20 cm ou plus entre le radiateur et le corps humain.

La bande 5 150 MHz – 5 350 MHz est restreinte à une utilisation à l'intérieur seulement.

La transmission des données est toujours initiée par le logiciel, puis les données sont transmises par l'intermédiaire du MAC, par la bande de base numérique et analogique et, enfin, à la puce RF. Plusieurs paquets spéciaux sont initiés par le MAC. Ce sont les seuls moyens pour qu'une partie de la bande de base numérique active l'émetteur RF, puis désactive celui-ci à la fin du paquet. En conséquence, l'émetteur reste uniquement activé lors de la transmission d'un des paquets susmentionnés. En d'autres termes, cet appareil doit interrompre automatiquement toute transmission en cas d'absence d'information à transmettre ou de défaillance.

## À propos des câbles recommandés

Des câbles et des connecteurs correctement blindés et mis à la terre doivent être utilisés pour la connexion aux ordinateurs hôtes et/ou aux périphériques.

# Manuels fournis pour ce produit

Les manuels suivants sont fournis pour ce produit.  
Les informations incluses dans chaque manuel sont les suivantes :



Guide de démarrage



Mode d'emploi  
(ce manuel)



Guide d'aide  
(en ligne)

## Préparation

Installation  
Raccordements  
Configuration initiale

## Opérations de base

Écouter/Regarder

## Opérations avancées

Écouter/Regarder

## Opérations avancées

Fonctionnalités BLUETOOTH  
Caractéristiques réseau  
Fonctions de zones multiples  
Fonctions d'effets sonores  
Autres caractéristiques  
Modification des réglages

## Dépannage

## Précautions / Spécifications

↑

**Pour consulter le Guide d'aide, rendez-vous sur le site Web suivant :**



[https://rd1.sony.net/help/ha/strtaan10/h\\_zz/](https://rd1.sony.net/help/ha/strtaan10/h_zz/)



---

## À propos de ce mode d'emploi

- Ce mode d'emploi décrit principalement les procédures d'utilisation de la télécommande. Vous pouvez également utiliser les commandes de l'ampli-tuner si leurs noms sont identiques ou semblables à ceux de la télécommande.
- Certaines illustrations sont présentées sous forme de dessins conceptuels, et elles peuvent différer des produits réels.
- Les données qui s'affichent sur l'écran du téléviseur peuvent varier selon la zone.
- Le texte qui figure entre crochets ([--]) s'affiche sur l'écran du téléviseur et celui qui apparaît entre guillemets (« -- ») apparaît sur le panneau d'affichage.

---

## Table des matières

Manuels fournis pour ce produit.....	4
À propos de ce mode d'emploi.....	5
Accessoires fournis .....	6
Pièces et commandes .....	7

---

### Préparation

Installation des enceintes .....	15
Raccordement des enceintes .....	17
Raccordement à une enceinte arrière/à un caisson de graves Sony sans fil.....	26
Raccordement d'un téléviseur.....	28
Raccordement d'appareils audiovisuels.....	33
Connexion de l'antenne .....	39
Connexion à un réseau .....	39
Préparation de l'ampli-tuner .....	40
Configuration de l'ampli-tuner à l'aide d'Easy Setup.....	41

---

### Écouter/Regarder

Lecture de périphériques AV/Écoute de la radio FM .....	44
Utilisation des fonctions de zones multiples .....	45
Profiter des effets sonores .....	47
Écoute à l'aide d'un casque ou d'enceintes BLUETOOTH.....	52
Ce que vous pouvez faire avec les fonctions réseau .....	53

---

### Informations supplémentaires

Économie d'énergie .....	54
Rétablissement des réglages d'usine par défaut.....	54
Mise à jour du logiciel .....	55
Dépannage .....	56
Précautions .....	62
Spécifications.....	66

# Accessoires fournis

- Télécommande (1)
- Piles R03 (taille AAA) (2)
- Antenne fil FM (1)

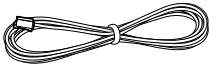

- Microphone de calibrage (1)

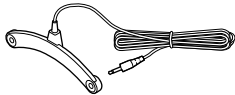

- Socle pour micro de calibrage
  - Partie supérieure du socle pour micro (1)



- Colonne du socle pour micro (1)



- Partie inférieure du socle pour micro (1)



## Insertion des piles dans la télécommande

Insérez deux piles R03 (taille AAA) (fournies) dans la télécommande. Assurez-vous que les pôles + et - sont correctement positionnés lors de l'installation des piles.

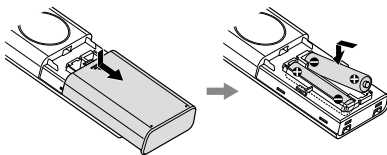

## Remarque

- Ne laissez pas la télécommande dans un lieu extrêmement chaud ou humide.
- N'associez pas une pile neuve à des piles usagées.
- N'associez pas des piles au manganèse à d'autres types de piles.
- N'exposez pas le capteur de la télécommande à la lumière directe du soleil ou à des lumières. Cela pourrait provoquer un dysfonctionnement.
- Si vous ne prévoyez pas d'utiliser la télécommande pendant une longue période, retirez les piles pour éviter toute détérioration liée à une corrosion ou à une fuite d'une pile.
- Lorsque l'ampli-tuner ne répond plus à la télécommande, remplacez les deux piles par des neuves.

## Assemblage du socle pour micro de calibrage

- 1** Insérez à fond la colonne du socle pour micro dans la partie inférieure du socle pour micro.

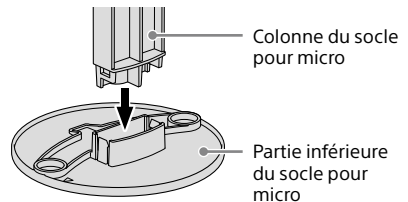

- 2** Insérez à fond la partie supérieure du socle pour micro dans la colonne du socle pour micro.

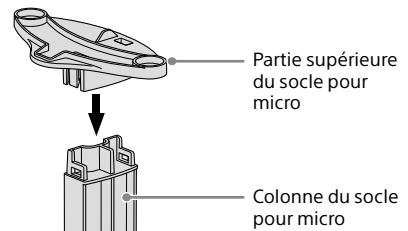



# Pièces et commandes

## Ampli-tuner

### Panneau avant

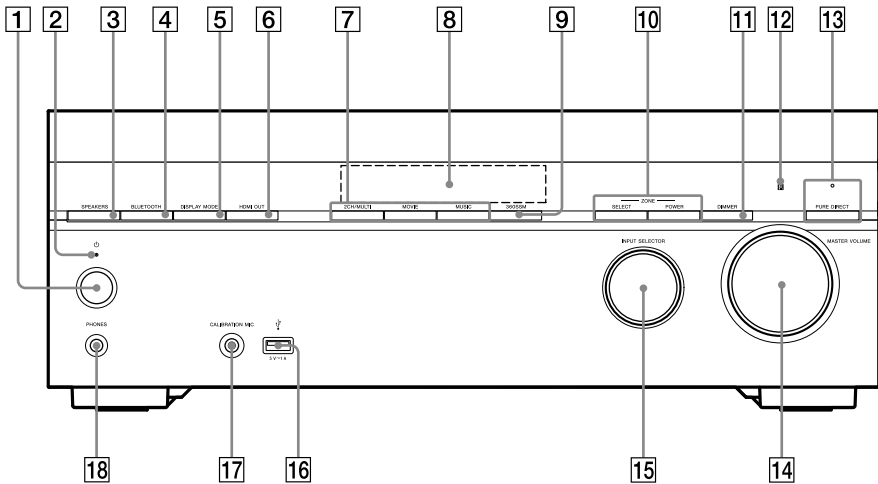

- 1** (alimentation) (page 41)
- 2** **Témoin d'alimentation (page 8)**
- 3** **SPEAKERS (page 43)**
- 4** **BLUETOOTH**  
Une pression sur cette touche fait basculer l'ampli-tuner sur la fonction BLUETOOTH® lorsque [Mode Bluetooth] est réglé sur [Récepteur].  
Lorsque vous maintenez la touche enfoncée pendant plus de 2 secondes, l'ampli-tuner passe en mode de pairage.
- 5** **DISPLAY MODE**  
Commute les informations sur le panneau d'affichage.
- 6** **HDMI OUT**
- 7** **2CH/MULTI, MOVIE, MUSIC (page 47)**
- 8** **Panneau d'affichage (page 9)**
- 9** **360SSM**  
Active ou désactive la fonction 360 Spatial Sound Mapping (page 47).
- 10** **ZONE SELECT, ZONE POWER (page 45)**
- 11** **DIMMER**  
Règle la luminosité du panneau d'affichage.
- 12** **Capteur de télécommande**  
Reçoit les signaux provenant de la télécommande.
- 13** **PURE DIRECT**  
Le témoin situé au-dessus de la touche s'allume lorsque la fonction Pure Direct est activée.
- 14** **MASTER VOLUME (page 44)**
- 15** **INPUT SELECTOR (page 44)**
- 16** **Port (USB)**  
Connectez à ce port un périphérique USB.
- 17** **Prise CALIBRATION MIC (page 40)**
- 18** **Prise PHONES**  
Connectez ici un casque.

## Témoin d'alimentation

- Vert : l'ampli-tuner est sous tension.
- Orange : l'ampli-tuner est en mode veille et vous avez effectué l'un des réglages suivants :
  - [Contrôle pour HDMI] ou [Veille Réseau/Bluetooth] est réglé sur [Marche].
  - [Standby Through] est réglé sur [Marche] ou [Auto].
  - [Alimentation] est réglé sur [Marche] pour [Zone2] ou [Zone3].
- Le témoin s'éteint : l'ampli-tuner est en mode veille et tous les réglages suivants sont configurés sur [Non] :
  - [Contrôle pour HDMI]
  - [Standby Through]
  - [Veille Réseau/Bluetooth]
  - [Alimentation] pour [Zone2] et [Zone3]

# Témoins sur le panneau d'affichage

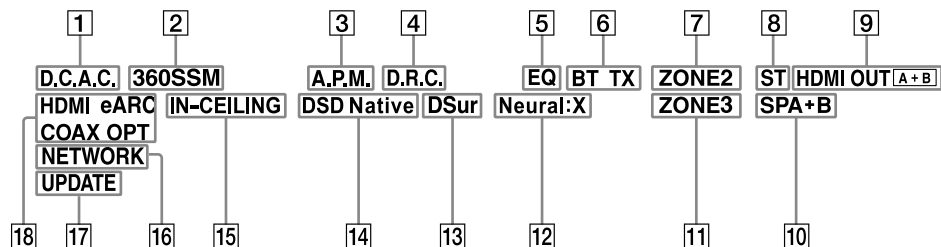

- 1 D.C.A.C.**  
S'allume lorsque les résultats de la mesure de la fonction d'Auto Calibration (D.C.A.C. IX) sont appliqués.
- 2 360SSM**  
S'allume lorsque la fonction 360 Spatial Sound Mapping est activée (page 47).
- 3 A.P.M.**  
S'allume lorsque la fonction A.P.M. (Corresp. de phase automatique) est activée. Vous pouvez régler la fonction A.P.M. uniquement dans la fonction D.C.A.C.
- 4 D.R.C.**  
S'allume lorsque la compression de la plage dynamique est activée.
- 5 EQ**  
S'allume lorsque l'égaliseur est activé.
- 6 Témoin BLUETOOTH**  
« BT » s'allume lorsqu'un périphérique BLUETOOTH est connecté. Clignote lors de la connexion.  
« BT TX » s'allume lorsque [Mode Bluetooth] est réglé sur [Émetteur].
- 7 ZONE2**  
S'allume lorsque l'alimentation de la Zone 2 est activée.
- 8 ST**  
S'allume lorsque l'ampli-tuner syntonise un programme stéréo FM.
- 9 HDMI OUT A + B**  
Indique les prises HDMI OUT qui reproduisent actuellement les signaux audio/vidéo.
- 10 Témoin du système d'enceintes (page 43)**
- 11 ZONE3**  
S'allume lorsque l'alimentation de la Zone 3 est activée.
- 12 Neural:X**  
S'allume lorsque le décodage DTS Neural:X est activé.
- 13 DSur**  
S'allume lorsque le décodage Dolby Surround est activé.
- Remarque**  
Il est possible que ces témoins ne s'allument pas selon le réglage du modèle d'enceinte.
- 14 DSD Native**  
S'allume lorsque la fonction DSD natif est activée.
- 15 IN-CEILING**  
S'allume lorsque le mode d'enceintes au plafond est activé.
- 16 NETWORK**  
S'allume lorsque l'ampli-tuner est connecté à un réseau LAN sans fil ou câblé.
- 17 UPDATE**  
S'allume lorsqu'un nouveau logiciel peut être téléchargé.
- 18 Témoin d'entrée**  
S'allume pour indiquer les signaux d'entrée actuels vers l'ampli-tuner.
- HDMI**  
Des signaux numériques sont reçus par la prise HDMI IN sélectionnée.
- eARC (ARC)**  
« eARC » s'allume lorsque des signaux eARC sont reçus par la prise HDMI OUT A (TV) et « ARC » pour les signaux ARC.
- COAX**  
Des signaux numériques sont reçus par la prise COAXIAL IN SA-CD/CD.
- OPT**  
Des signaux numériques sont reçus par la prise OPTICAL IN TV.

## Panneau arrière

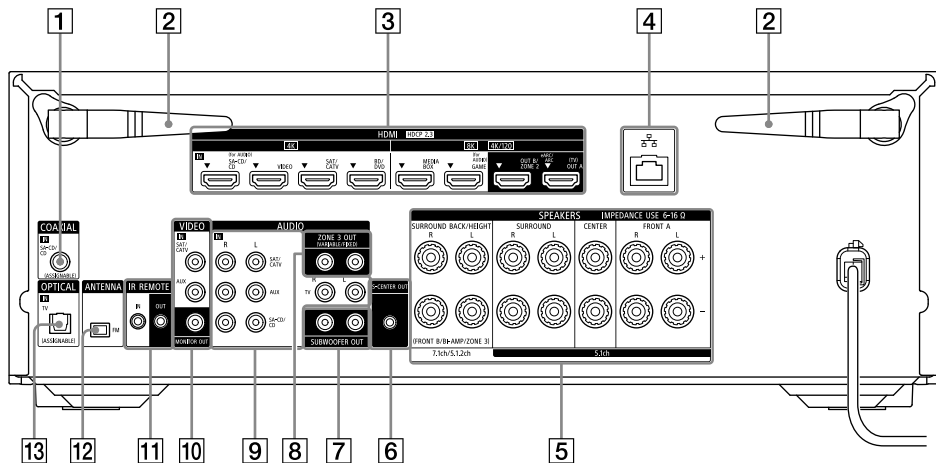

**1** Prise COAXIAL IN SA-CD/CD

**2** Antenne LAN sans fil

**3** Prises HDMI IN/OUT

**4** Port LAN

**5** Bornes SPEAKERS

**6** Prise S-CENTER OUT (page 30)

**7** Prises SUBWOOFER OUT

**8** Prises ZONE 3 OUT

**9** Prises AUDIO IN

**10** Prises VIDEO IN/MONITOR OUT

**11** Prises IR REMOTE IN/OUT

- Vous pouvez commander l'ampli-tuner à distance en branchant un répéteur IR (non fourni) sur la prise IR REMOTE IN.
- Vous pouvez démarrer ou arrêter la lecture d'appareils tels qu'un lecteur CD raccordé sur l'ampli-tuner en raccordant un émulateur de télécommande IR (non fourni) à la prise IR REMOTE OUT.

**12** Borne FM ANTENNA

**13** Prise OPTICAL IN TV

## À propos de l'entrée/sortie des signaux vidéo

Les signaux vidéo numériques reçus par les prises HDMI IN de cet ampli-tuner sont émis par les prises HDMI OUT A (TV) ou HDMI OUT B/ZONE 2 uniquement. Les entrées de signaux vidéo analogiques des prises VIDEO IN sont reproduites uniquement à partir de la prise MONITOR OUT. Utilisez l'illustration suivante comme référence lorsque vous raccordez l'ampli-tuner, un périphérique AV et un téléviseur.

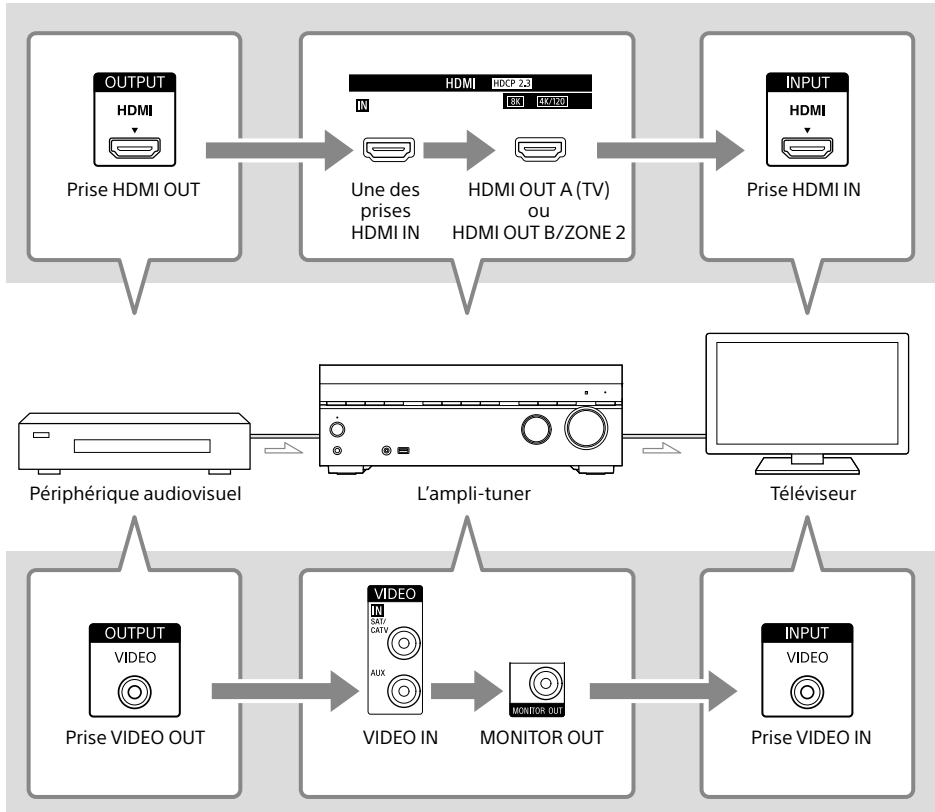

### Remarque

Lorsque vous raccordez le téléviseur à la prise MONITOR OUT, le menu d'accueil de cet ampli-tuner ne s'affiche pas sur l'écran du téléviseur. Pour utiliser cet ampli-tuner à l'aide du menu sur l'écran du téléviseur, raccordez le téléviseur aux prises HDMI OUT A (TV) ou HDMI OUT B/ZONE 2.

## Télécommande

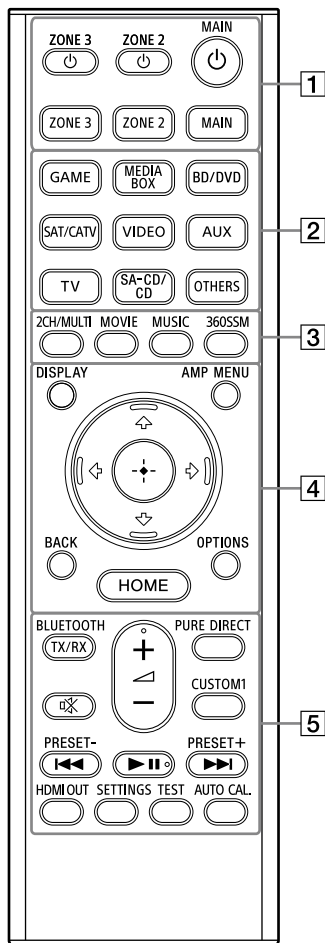

- 1 Touches  (alimentation) (MAIN, ZONE 2, ZONE 3)**  
Permet d'allumer l'ampli-tuner dans la zone principale, la Zone 2 ou la Zone 3 ou de le régler en mode veille.
- MAIN, ZONE 2, ZONE 3**  
Permet de sélectionner l'emplacement à commander.  
Pour plus de détails, voir « Touches pouvant être utilisées pour chaque zone » (page 14).

- 2 Touches d'entrée**  
**GAME, MEDIA BOX, BD/DVD, SAT/CATV, VIDEO, AUX, TV, SA-CD/CD, OTHERS**

Sélectionne l'entrée raccordée à l'appareil que vous souhaitez utiliser. Lorsque vous appuyez sur l'une des touches d'entrée, l'ampli-tuner s'allume.

- Appuyez plusieurs fois sur la touche OTHERS pour sélectionner une source de lecture autre que celle ci-dessus.

- 3 2CH/MULTI, MOVIE<sup>1)</sup>, MUSIC<sup>1)</sup>**

Sélectionne un champ sonore.

### 360SSM

Active ou désactive la fonction 360 Spatial Sound Mapping (page 47).

- 4 DISPLAY**

Affiche les informations sur l'écran du téléviseur.

### AMP MENU

Affiche le menu sur le panneau d'affichage pour commander l'ampli-tuner.





### BACK

Permet de revenir au menu précédent, ou de quitter un menu ou le guide à l'écran affiché sur l'écran du téléviseur.

### OPTIONS

Affiche les menus d'options.  
(Le menu ne s'affiche pas pour l'entrée du téléviseur.)

### (entrer), , , ,

Appuyez sur , , ,  pour sélectionner les options de menu. Puis, appuyez sur  pour valider la sélection.

### HOME

Affiche le menu d'accueil sur l'écran du téléviseur.

- 5 BLUETOOTH TX/RX**

Commute le [Mode Bluetooth] sur [Émetteur] ou [Récepteur].

En mode [Émetteur], l'ampli-tuner envoie l'audio au casque ou aux enceintes BLUETOOTH.

En mode [Récepteur], l'ampli-tuner reçoit et reproduit l'audio à partir du lecteur.

### (neutralisation du son)

Coupe le son momentanément. Appuyez à nouveau sur la touche pour restaurer le son.

### PURE DIRECT

Active ou désactive la fonction Pure Direct.

## CUSTOM1

Permet d'enregistrer et de rappeler divers réglages pour l'ampli-tuner. Appuyez sur cette touche pour sélectionner le réglage prédéfini personnalisé. Maintenez la touche enfoncée pour enregistrer les paramètres actuels dans un préréglage.

### ◁ (volume +2)/-

Règle le niveau de volume de toutes les enceintes en même temps.

### ◀◀/▶▶ (précédent/suivant),

### ▶▶ (lecture/pause)<sup>2)</sup>

Saut, lecture, pause.

### PRESET +/-

Sélectionne les stations ou les canaux préréglés. Maintenez la pression pour rechercher automatiquement des stations.

### HDMI OUT

Commute la sortie pour deux téléviseurs raccordés aux prises HDMI OUT A (TV) et HDMI OUT B/ZONE 2.

Lorsque [HDMI OUT B Mode] est réglé sur [Principale] dans le menu [Réglages HDMI], la sortie commute entre « HDMI A », « HDMI B », « HDMI A+B » et « HDMI OFF » chaque fois que la touche est enfoncée. Sélectionnez « HDMI OFF » pour désactiver la sortie pour les prises HDMI OUT A (TV) et HDMI OUT B/ZONE 2.

Lorsque [HDMI OUT B Mode] est réglé sur [Zone2], la sortie commute entre « HDMI A » et « HDMI OFF » chaque fois que la touche est enfoncée.

### SETTINGS

Affiche le menu [Configuration] sur l'écran du téléviseur.

### TEST

Affiche l'écran de sélection [Test de tonalité] sur l'écran du téléviseur.

### AUTO CAL.

Appuyez sur cette touche pour procéder à l'Auto Calibration.

- <sup>1)</sup> Il est possible que les champs sonores pour les films et la musique ne fonctionnent pas selon l'entrée ou le modèle d'enceinte que vous avez sélectionnée ou selon les formats audio.
- <sup>2)</sup> Les touches ▶▶ et ◁ + présentent des points tactiles. Utilisez ces points tactiles comme référence lorsque vous actionnez l'ampli-tuner.

#### Remarque

- L'explication ci-dessus est fournie à titre d'exemple.
- Selon le modèle d'appareil raccordé, il est possible que certaines des fonctions expliquées dans cette section ne soient pas opérationnelles avec la télécommande fournie.

## Touches pouvant être utilisées pour chaque zone

Touches	Zone cible de fonctionnement de la télécommande		
	MAIN	ZONE 2	ZONE 3
Touche ⏻ (alimentation) ZONE 3, ZONE 2, MAIN	●	●	●
ZONE 3, ZONE 2, MAIN	●	●	●
Touches de sélection d'entrée GAME, MEDIA BOX, BD/DVD, SAT/CATV, VIDEO, AUX, TV, SA-CA/CD, OTHERS	●	●	●
Touches de champ sonore 2CH/MULTI, MOVIE, MUSIC	●	—	—
360SSM	●	—	—
DISPLAY	●	—	—
AMP MENU	●	—	—
↕/↔/↗/↘, ⊕ (entrer)	●	●*	●*
BACK	●	●*	●*
HOME	●	●*	●*
OPTIONS	●	—	—
BLUETOOTH TX/RX	●	—	—
⊗ (neutralisation du son)	●	—	●
↔ (volume) +/-	●	—	●
PURE DIRECT	●	—	—
CUSTOM1	●	—	—
▶   lecture/pause	●	—	—
◀◀ PRESET -, ▶▶ PRESET +	●	—	●
HDMI OUT	●	—	—
SETTINGS	●	—	—
TEST	●	—	—
AUTO CAL.	●	—	—

● : utilisable

— : non utilisable

\* Vous pouvez commander le menu sur l'écran du téléviseur dans la zone principale.



## Installation des enceintes

Vous pouvez raccorder jusqu'à 7 enceintes et 2 caissons de graves à cet ampli-tuner AV. Placez les enceintes et les caissons de graves en fonction du système d'enceintes de votre choix.

### Exemple d'installation des enceintes

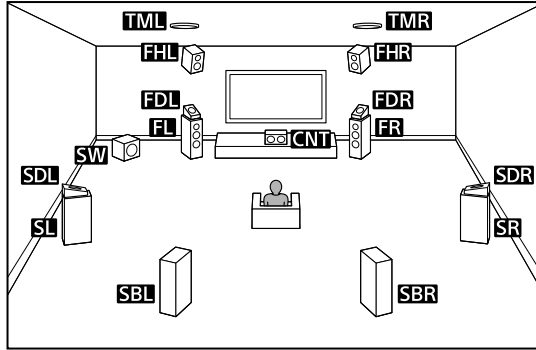

#### Astuce

Parce que le caisson de graves (SW) n'émet pas de signaux fortement directionnels, vous pouvez le placer où vous le souhaitez.

Abréviations utilisées dans les illustrations	Nom de l'enceinte	Fonctions
FL	Enceinte avant gauche	Reproduit les sons des canaux gauche/droit avant.
FR	Enceinte avant droite	
CNT	Enceinte centrale	Reproduit les sons vocaux du canal central.
SL	Enceinte surround gauche	Reproduit les sons des canaux surround gauche/droit.
SR	Enceinte surround droite	
SBL	Enceinte surround arrière gauche	Reproduit les sons des canaux surround arrière gauche/droit.
SBR	Enceinte surround arrière droite	
SW	Caisson de graves	Reproduit les sons du canal LFE (effet basse fréquence) et renforce les parties graves des autres canaux.
TML	Enceinte supérieure gauche intermédiaire	Reproduit les sons des canaux supérieurs gauche/droit intermédiaires.
TMR	Enceinte supérieure droite intermédiaire	

<b>Abréviations utilisées dans les illustrations</b>	<b>Nom de l'enceinte</b>	<b>Fonctions</b>
FDL	Enceinte gauche avant dotée de Dolby Atmos	Reproduit les sons des canaux supérieurs gauche/droit intermédiaires et réfléchit ces sons sur le plafond. Permet de lire les sons de films 3D Dolby Atmos sans qu'il soit nécessaire d'installer des enceintes de plafond.
FDR	Enceinte droite avant dotée de Dolby Atmos	
SDL	Enceinte gauche surround dotée de Dolby Atmos	Reproduit les sons des canaux supérieurs gauche/droit intermédiaires et réfléchit ces sons sur le plafond. Permet de lire les sons de films 3D Dolby Atmos sans qu'il soit nécessaire d'installer des enceintes de plafond.
SDR	Enceinte droite surround dotée de Dolby Atmos	
FHL	Enceinte haute avant gauche	Reproduit les effets sonores verticaux des canaux avant gauche/droit de hauteur.
FHR	Enceinte haute avant droite	

# Raccordement des enceintes

## Remarque

- Raccordez les enceintes avec une impédance nominale de 6 ohms à 16 ohms.
- Avant de raccorder les câbles, veillez à débrancher le cordon d'alimentation secteur.
- Avant de raccorder le cordon d'alimentation secteur, vérifiez que les fils métalliques des câbles d'enceintes ne se touchent pas entre les bornes SPEAKERS.
- Lorsque vous raccordez un caisson de graves avec une fonction de veille automatique, désactivez la fonction lorsque vous regardez des films. Si la fonction de veille automatique est activée, elle active automatiquement le mode veille selon le niveau de signal d'entrée vers le caisson de graves, et le son risque de ne pas être reproduit.
- Si vous disposez de deux caissons de graves, vous pouvez les raccorder aux deux prises SUBWOOFER OUT.

## Comment raccorder des câbles d'enceintes

Veillez à raccorder correctement les câbles d'enceintes aux bornes de l'enceinte et de cet ampli-tuner.

De même, veillez à serrer étroitement les torons tressés des enceintes et à les insérer de manière sécurisée dans les bornes des enceintes.

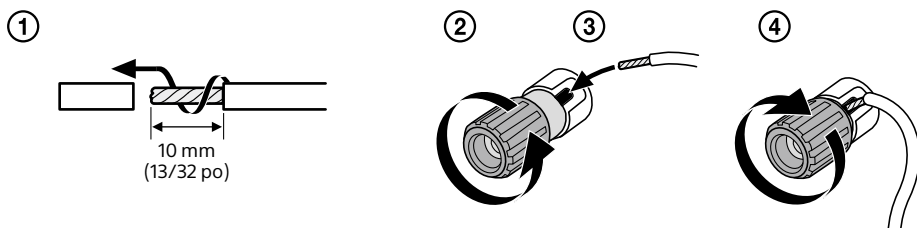

## Remarque

- Veillez à ne pas retirer trop de gaine aux câbles d'enceintes, afin d'éviter que les fils des câbles d'enceintes se touchent.
- Raccordez correctement les câbles d'enceintes aux mêmes polarités (+/-) sur l'ampli-tuner et les enceintes.



- Un raccordement incorrect peut entraîner une détérioration irrémédiable de l'ampli-tuner.

## Configuration des enceintes et réglages du modèle d'enceinte

Cet ampli-tuner vous permet d'effectuer un raccordement à un système offrant jusqu'à 7.1 canaux.

Le tableau ci-dessous illustre des exemples de configurations d'enceintes et de réglages du modèle d'enceinte. Pour en savoir plus sur les connexions, voir page 19 à 24.

Configuration des enceintes dans chaque zone		[Assign. enceinte d'ambio arr.]*	Réglage [Disposition d'enceintes]	Pour la connexion, voir page
Zone principale	Zone 3			
5.1 canaux	Non utilisé	—	[5.1]	19
7.1 canaux utilisant des enceintes surround arrière	Non utilisé	—	[7.1]	20
5.1.2 canaux à l'aide des enceintes supérieures intermédiaires	Non utilisé	—	[5.1.2 (TM)]	21
5.1.2 canaux à l'aide des enceintes dotées de Dolby Atmos	Non utilisé	—	[5.1.2 (FD)]	22
5.1 canaux à l'aide des enceintes de la Zone 3	2 canaux	[Zone3]	[5.1]	23
5.1 canaux avec connexion de bi-amplificateur	Non utilisé	[BI-AMP]	[5.1]	24

\* Vous pouvez seulement régler [Assign. enceinte d'ambio arr.] si le modèle d'enceinte est réglé sur un paramètre qui ne possède pas d'enceinte surround arrière et de hauteur.

### Astuce

- Cet ampli-tuner vous permet de raccorder des enceintes Sony arrière sans fil et un caisson de graves Sony (page 26).
- Lorsque votre téléviseur Sony est doté d'une prise S-CENTER SPEAKER IN, vous pouvez reproduire la partie centrale du son de l'ampli-tuner à partir de l'enceinte du téléviseur (page 30).
- En réglant [Reposit.Enc./AmbioArr.Fant.] sur [Type A] ou [Type B] dans le menu Réglages audio, vous pouvez profiter d'un effet surround équivalent à jusqu'à 7.1.2 canaux en termes d'audition. Lorsque vous réglez [Reposit.Enc./AmbioArr.Fant.], exécutez au préalable l'Auto Calibration (page 42).

# Système d'enceintes à 5.1 canaux

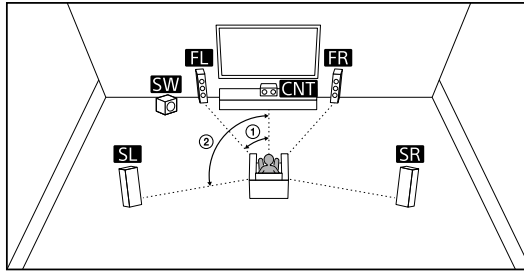

① 30°

② 100° - 120°

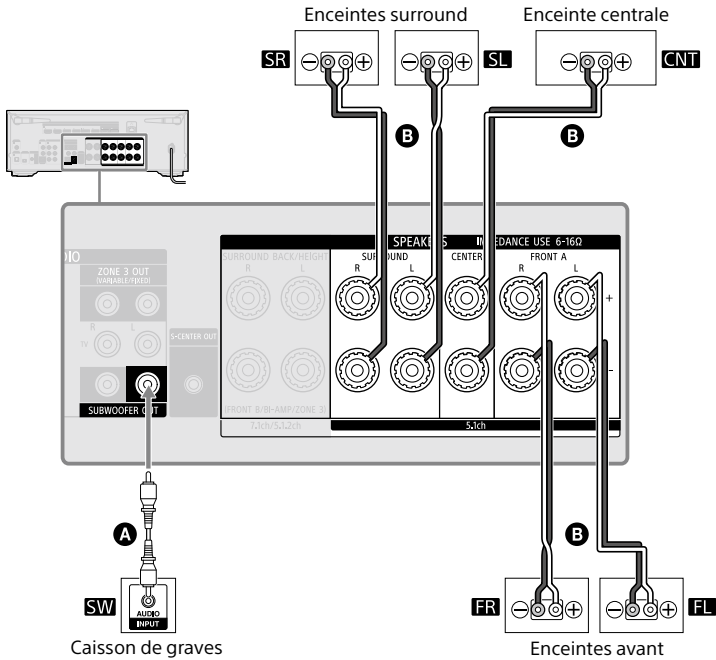

Caisson de graves

Enceintes avant

- Ⓐ Câble audio monophonique (non fourni)
- Ⓑ Câble d'enceinte (non fourni)

# Système d'enceintes 7.1 canaux utilisant des enceintes surround arrière

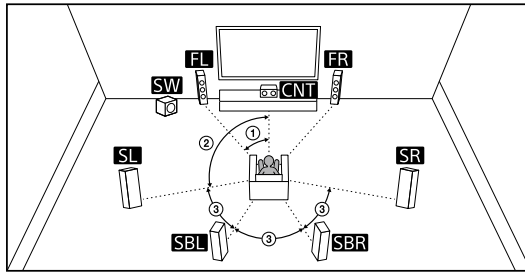

- ① 30°      ② 100° – 120°      ③ Même angle

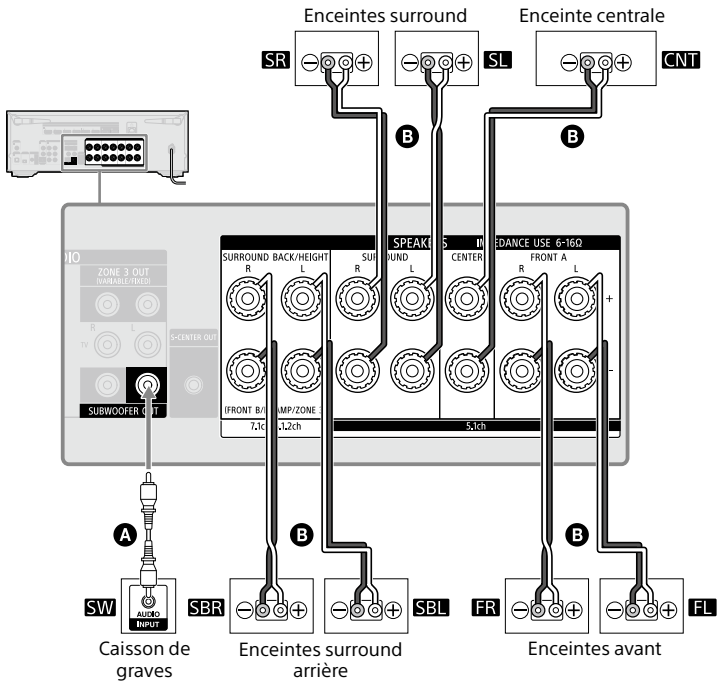

- A** Câble audio monophonique (non fourni)
- B** Câble d'enceinte (non fourni)

# Système d'enceintes 5.1.2 canaux utilisant des enceintes supérieures intermédiaires

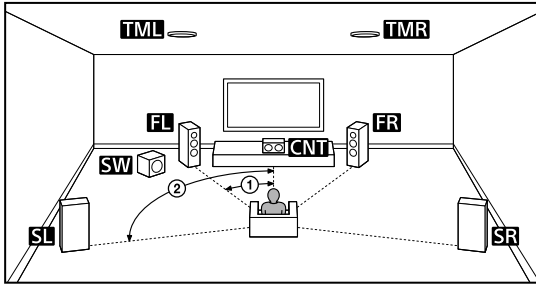

① 30°

② 100° - 120°

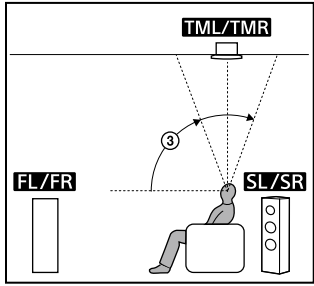

③ 70° à 110°

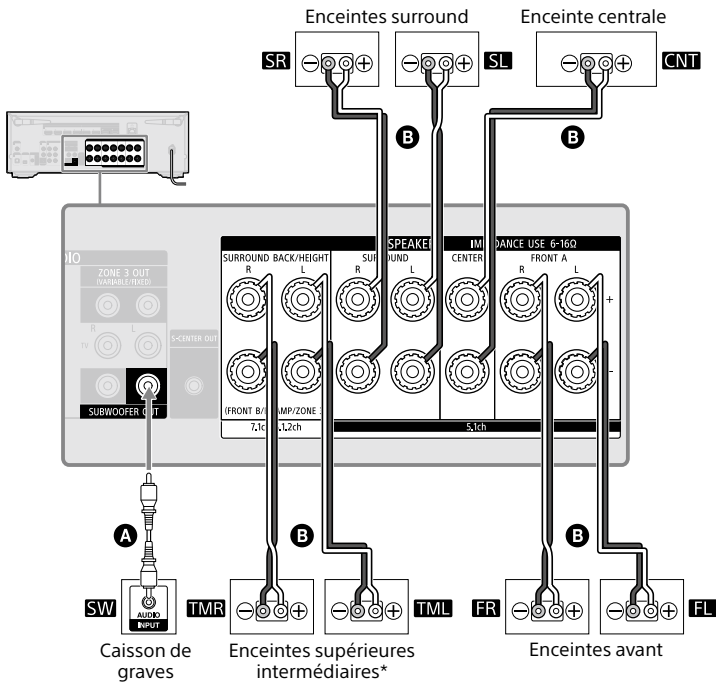

**A** Câble audio monophonique (non fourni)

**B** Câble d'enceinte (non fourni)

\* Une fois le raccordement établi, réglez [Disposition d'enceintes] dans [Réglages manuels des enceintes] sous [Réglages d'enceinte] sur [5.1.2 (TM)].

# Système d'enceintes 5.1.2 canaux utilisant des enceintes dotées de Dolby Atmos

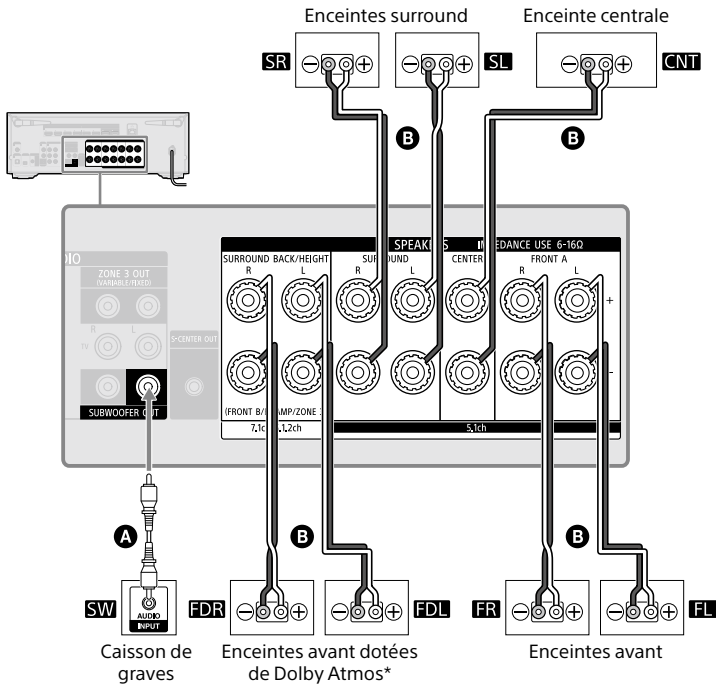
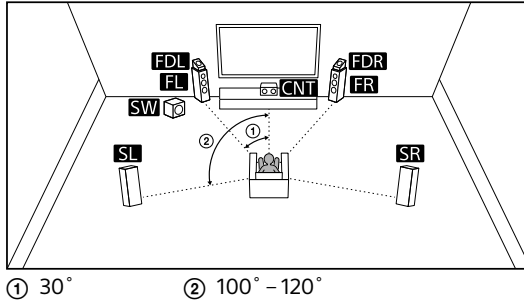

**A** Câble audio monophonique (non fourni)

**B** Câble d'enceinte (non fourni)

\* Une fois le raccordement établi, réglez [Disposition d'enceintes] dans [Réglages manuels des enceintes] sous [Réglages d'enceinte] sur [5.1.2 (FD)].



# Système d'enceintes 5.1 canaux utilisant des enceintes de la Zone 3

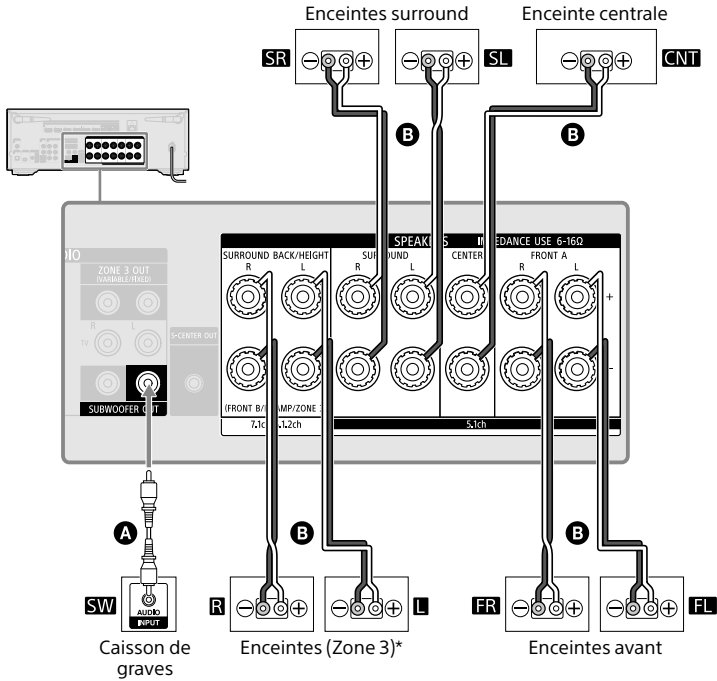
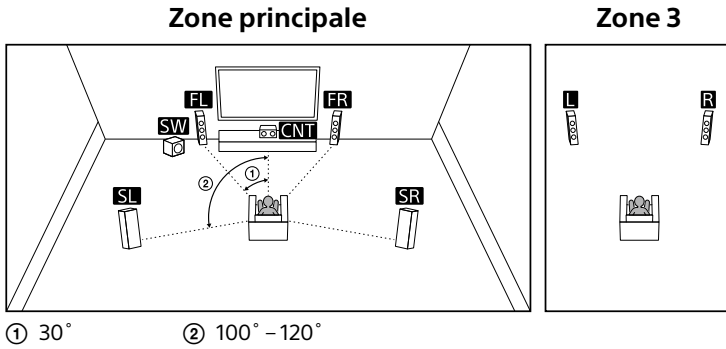

- A** Câble audio monophonique (non fourni)
- B** Câble d'enceinte (non fourni)

\* Pour des informations détaillées sur l'utilisation des enceintes de la Zone 3, reportez-vous à « Utilisation des fonctions de zones multiples » (page 45).

# Système d'enceintes 5.1 canaux avec une connexion de bi-amplificateur

Lorsque les enceintes avant sont des enceintes en bicâblage connectées par des bornes distinctes pour les sons haute fréquence (enceinte d'aigus) et pour les sons basse fréquence (caisson de graves), vous pouvez établir une connexion de bi-amplificateur. Raccordez chacune des paires de bornes pour l'enceinte d'aigus et le caisson de graves aux bornes SPEAKERS FRONT A et aux bornes SPEAKERS SURROUND BACK/HEIGHT de cet ampli-tuner. Vous pouvez profiter d'une lecture de qualité sonore supérieure si vous utilisez l'enceinte d'aigus et le caisson de graves à l'aide d'amplificateurs distincts.

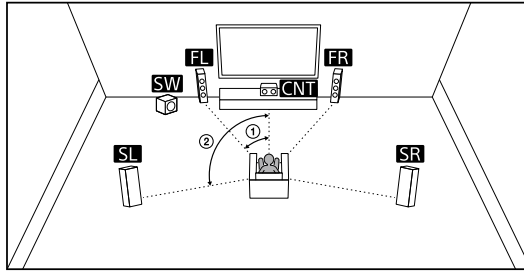

① 30°      ② 100° - 120°

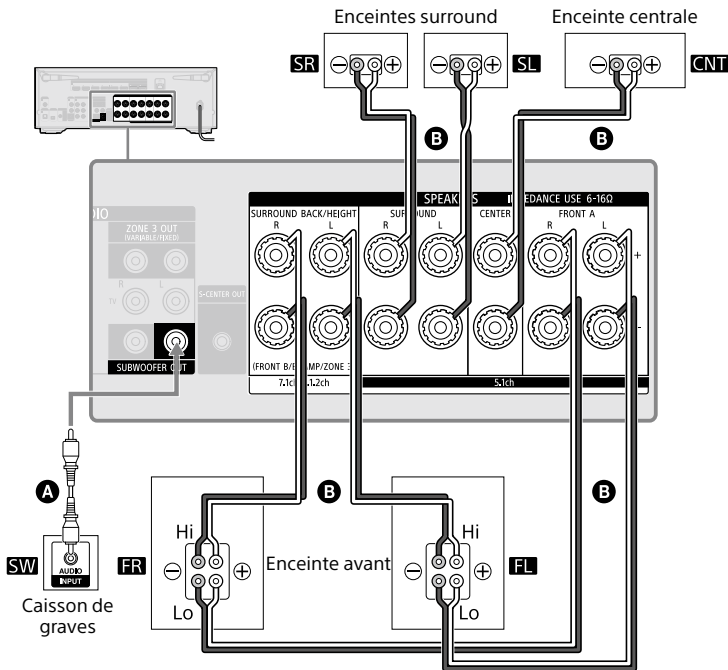

- A** Câble audio monophonique (non fourni)
- B** Câble d'enceinte (non fourni)

Assurez-vous que les raccords métalliques Hi/Lo fixés sur les enceintes ont été retirés de celles-ci pour éviter tout dysfonctionnement de l'ampli-tuner.  
Une fois le raccordement établi, réglez [Assign. enceinte d'ambio arr.] dans [Réglages manuels des enceintes] sous [Réglages d'enceinte] sur [BI-AMP].

**Remarque**

Vous pouvez seulement régler [Assign. enceinte d'ambio arr.] si le modèle d'enceinte est réglé sur un paramètre qui ne possède pas d'enceintes surround arrière et de hauteur/de plafond (page 18).

# Raccordement à une enceinte arrière/à un caisson de graves Sony sans fil

L'ampli-tuner peut être raccordé à une enceinte arrière/à un caisson de graves Sony sans fil (non fournis).

Lorsque vous raccordez l'enceinte arrière/le caisson de graves sans fil à l'ampli-tuner pour la première fois, procédez comme il est indiqué ci-dessous.

Une fois raccordée, l'enceinte arrière/le caisson de graves Sony sans fil sera automatiquement connecté à l'ampli-tuner lors de la prochaine mise sous tension.

## 1 Appuyez sur HOME.

Le menu d'accueil s'affiche sur l'écran du téléviseur.

## 2 Sélectionnez [Configuration] – [Réglages d'enceinte] – [Réglages des enceintes sans fil] – [Démarrer la connexion manuelle].

## 3 Appuyez sur LINK sur l'enceinte (non fournie).

Le témoin d'alimentation de l'enceinte (non fournie) clignote deux fois à plusieurs reprises en vert.

## 4 Sélectionnez [Démarrer].

La connexion manuelle commence. Le processus de connexion apparaît sur l'écran du téléviseur. Pour annuler la connexion manuelle, sélectionnez [Annuler].

## 5 Lorsque [Connecté] s'affiche pour les enceintes cibles, sélectionnez [Terminer].

## 6 Appuyez sur (entrer).

La connexion manuelle est établie et le témoin d'alimentation de l'enceinte (non fournie) s'allume en vert.

## 7 Suivez les instructions à l'écran pour exécuter l'Auto Calibration.

Lorsque les réglages de connexion des enceintes sans fil sont terminés, un écran vous guidant vers [Auto Calibration] s'affiche.

Lorsque vous raccordez une enceinte arrière sans fil, sélectionnez [Surround Speaker] ou [Surround Back Speaker] sur l'écran [Assignation d'enceinte sans fil] dans Auto Calibration pour attribuer la position de l'enceinte.

### Astuce

- Pour connaître les modèles d'enceinte arrière/de caisson de graves sans fil compatibles avec l'ampli-tuner, visitez le site Web de Sony.
- Si vous raccordez deux caissons de graves sans fil, utilisez le même modèle.
- Pour en savoir plus sur l'enceinte arrière/le caisson de graves sans fil, consultez le mode d'emploi fourni avec chaque enceinte.

## Si la transmission sans fil est instable

Si vous utilisez plusieurs systèmes sans fil, par exemple un réseau LAN sans fil, il se peut que les signaux sans fil deviennent instables. Dans ce cas, vous pouvez améliorer la transmission en modifiant le réglage suivant.

### 1 Appuyez sur HOME.

Le menu d'accueil s'affiche sur l'écran du téléviseur.

### 2 Sélectionnez [Configuration] – [Réglages d'enceinte] – [Réglages des enceintes sans fil] – [Canal RF].

### 3 Sélectionnez le réglage que vous souhaitez.

- [Marche] : sélectionnez normalement ce réglage. L'ampli-tuner sélectionne automatiquement le meilleur canal pour la transmission. Un mode plus puissant pour les interférences sans fil.
- [Non] : l'ampli-tuner sélectionne un canal dans la gamme de fréquences limitée pour éviter les interférences sans fil externes. En cas de perte du son avec [Marche] sélectionné, vous pouvez améliorer la situation en sélectionnant [Non].

#### Remarque

Si vous changez le réglage [Canal RF] de [Non] à [Marche], une minute peut être nécessaire pour la reconnexion.

# Raccordement d'un téléviseur

Raccordez un téléviseur à la prise HDMI OUT ou MONITOR OUT.

Le menu s'affiche sur l'écran du téléviseur seulement lorsque vous raccordez le téléviseur à la prise HDMI OUT. Sony vous conseille d'utiliser la prise HDMI OUT pour connecter le téléviseur, car, dans de nombreux cas, vous devrez effectuer les réglages de cet ampli-tuner à l'aide du menu.

## Remarques sur la connexion

- Avant de raccorder les câbles, veillez à débrancher le cordon d'alimentation secteur.
- Selon l'état de la connexion entre le téléviseur et l'antenne, il est possible que l'image du téléviseur soit déformée. Le cas échéant, éloignez l'antenne de l'ampli-tuner.
- Lors du raccordement d'un câble optique numérique, insérez les fiches tout droit jusqu'à ce qu'elles se mettent en place avec un déclic.
- Ne courbez et n'attachez pas les câbles numériques optiques.
- Toutes les prises audio numériques sont compatibles avec les fréquences d'échantillonnage 32 kHz, 44,1 kHz, 48 kHz et 96 kHz.
- Lors du raccordement d'un téléviseur à l'ampli-tuner via les prises AUDIO IN TV (L/R), réglez le niveau de sortie audio du téléviseur sur « Fixed » si vous pouvez commuter entre « Fixed » et « Variable ».
- Lorsque vous raccordez le téléviseur à une prise HDMI OUT B/ZONE 2, veillez à régler [HDMI OUT B Mode] sur [Principale] dans le menu [Réglages HDMI]. Appuyez à plusieurs reprises sur HDMI OUT sur la télécommande pour sélectionner « HDMI B » ou « HDMI A+B ». Le menu d'accueil ne s'affiche pas sur l'écran du téléviseur si [HDMI OUT B Mode] est réglé sur [Zone2].
- Lorsque vous raccordez un téléviseur compatible avec la fonction eARC ou ARC, activez la fonction eARC ou ARC et raccordez la prise d'entrée HDMI compatible eARC/ARC de votre téléviseur à la prise HDMI OUT A (TV) de l'ampli-tuner (page 29).

## Câbles HDMI

- Veillez à utiliser un câble HDMI grande vitesse haute qualité avec Ethernet qui peut prendre en charge des bandes passantes pouvant atteindre 18 Gbits/s. Pour les signaux vidéo qui nécessitent une bande passante élevée comme 4K/120p, 8K, etc., veillez à utiliser un câble HDMI ultra-haute vitesse, qui prend en charge des bandes passantes jusqu'à 48 Gbits/s.
- Sélectionnez un format de signal HDMI adapté à la gamme de signaux vidéo des téléviseurs ou périphériques AV à raccorder avec le câble HDMI dans le menu sur l'ampli-tuner. Pour des informations détaillées sur le réglage du format de signal HDMI, consultez le Guide d'aide.
- Nous déconseillons d'utiliser un câble de conversion HDMI-DVI. Si vous raccordez un câble de conversion HDMI-DVI à un appareil DVI-D, il est possible que le son et/ou l'image soit perdu. Raccordez des câbles audio distincts ou des câbles de connexion numériques, puis réaffectez les prises d'entrée si le son n'est pas correctement reproduit.

## Raccordement d'un téléviseur compatible avec la fonction eARC ou ARC via une connexion HDMI

Raccordez votre téléviseur à la prise HDMI OUT A (TV) de l'ampli-tuner. Avec une seule connexion de câble HDMI, vous pouvez écouter le son du téléviseur sur les enceintes raccordées à l'ampli-tuner bien que ce dernier envoie les signaux audio et vidéo vers le téléviseur.

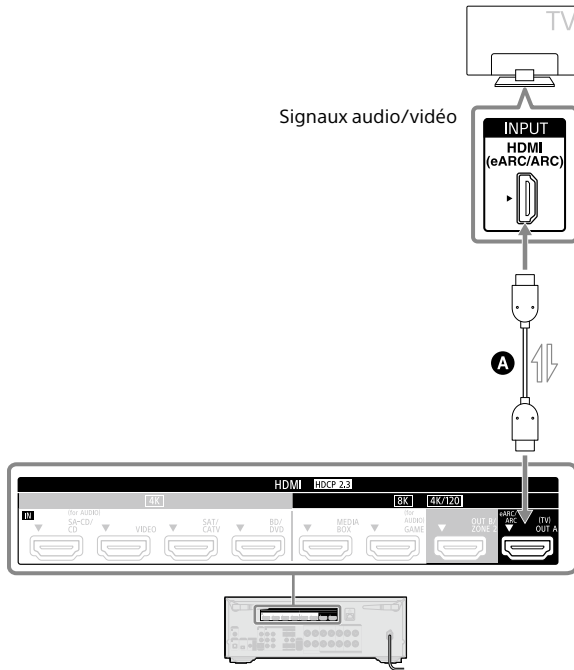

**A** Câble HDMI (non fourni)

### Remarque

- Pour utiliser votre téléviseur avec cette connexion, vous devez activer la fonction eARC ou ARC. Appuyez sur HOME, puis sélectionnez [Configuration] – [Réglages HDMI] – [Audio Return Channel] – [eARC] ou [ARC].
- Vous devez également effectuer le réglage sur le menu du téléviseur. Activez la fonction eARC ou ARC.

### Astuce

Si la prise HDMI du téléviseur (libellée « eARC » ou « ARC ») est déjà raccordée à un autre appareil, débranchez l'appareil et raccordez l'ampli-tuner.

## Lorsque votre téléviseur est pourvu d'une prise S-CENTER SPEAKER IN

Lorsque l'ampli-tuner est raccordé à la prise S-CENTER SPEAKER IN de votre téléviseur, vous pouvez reproduire la partie centrale du son de l'ampli-tuner à partir des enceintes du téléviseur. En utilisant cette connexion, le son du téléviseur comme les dialogues peut avoir l'air de sortir de l'écran du téléviseur. (Fonction Synchronisation centrale acoustique)

Pour utiliser cette fonction, vous devez raccorder votre téléviseur à la prise HDMI OUT A (TV) de l'ampli-tuner. Réglez également [ - Mode d'enceinte centrale du téléviseur ] sur [Utiliser TV comme centre] dans Auto Calibration.

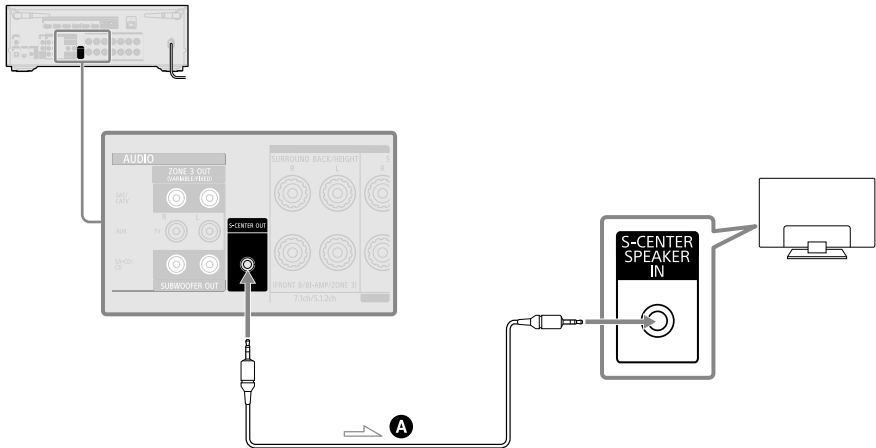

**A** Câble audio stéréo mini-fiche tripolaire (non fourni)

### Remarque

- Lorsque [Champ sonore] est réglé sur [Stéréo 2 canaux], le son n'est pas reproduit via l'enceinte du téléviseur.
- Selon la source de son, il est possible que le son ne soit pas reproduit par l'enceinte du téléviseur.
- Lorsqu'un périphérique BLUETOOTH est connecté et que [Mode Bluetooth] est réglé sur [Émetteur], ou qu'un casque est branché, le son n'est pas reproduit via l'enceinte du téléviseur.

### Astuce

- Certains téléviseurs Sony sont pourvus d'une prise S-CENTER SPEAKER IN. Pour des informations détaillées, consultez le mode d'emploi de votre téléviseur.
- Si vous raccordez votre téléviseur à la prise S-CENTER OUT de l'ampli-tuner, appuyez sur HOME, sélectionnez [Configuration] – [Réglages d'enceinte] – [Paramètres de centrage TV/Écran] – [Mode d'enceinte centrale du téléviseur], puis réglez sur [Marche].



## Raccordement d'un téléviseur incompatible avec les fonctions eARC et ARC via une connexion HDMI

Raccordez votre téléviseur à la prise HDMI OUT A (TV) de l'ampli-tuner. Lorsque vous raccordez l'ampli-tuner à un téléviseur à l'aide du câble HDMI **C**, l'ampli-tuner peut reproduire les signaux audio et vidéo sur le téléviseur. Vous remarquerez toutefois qu'il est également nécessaire de raccorder le câble optique numérique **A** ou le câble audio **B** au téléviseur pour reproduire le son du téléviseur sur les enceintes raccordées à l'ampli-tuner.

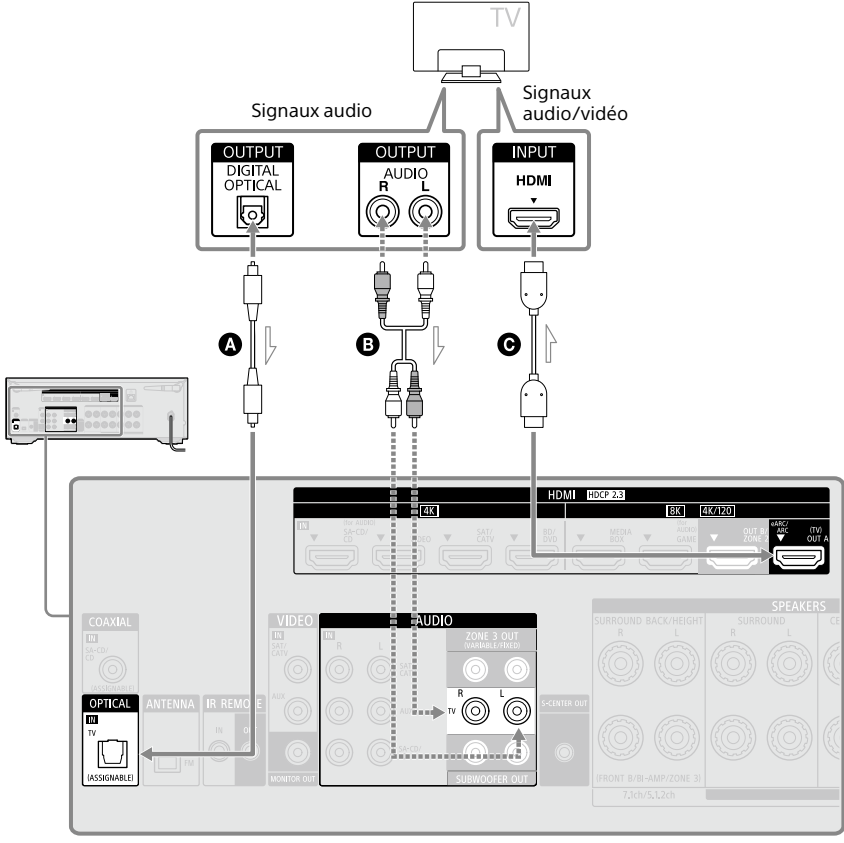

— Connexion recommandée  
 - - - - Connexion alternative

- A** Câble audio numérique optique (non fourni)
- B** Câble audio (non fourni)
- C** Câble HDMI (non fourni)

## Raccordement d'un téléviseur sans prise HDMI

Raccordez votre téléviseur à la prise MONITOR OUT de l'ampli-tuner.

Vous devez raccorder le câble audio numérique optique **C** ou le câble audio **B** au téléviseur, en plus de la connexion du câble vidéo **A**.

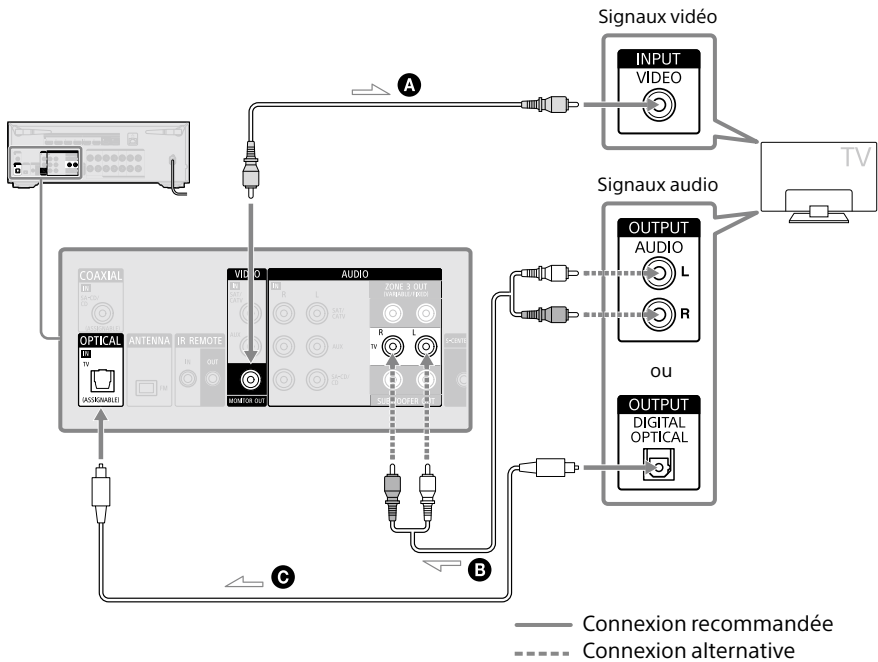

- A** Câble vidéo (non fourni)
- B** Câble audio (non fourni)
- C** Câble audio numérique optique (non fourni)

### Remarque

- Lorsque vous avez raccordé l'ampli-tuner et le téléviseur à l'aide de la méthode ci-dessus, la vidéo du périphérique raccordé aux prises VIDEO IN s'affiche sur le téléviseur.
- Lorsque vous raccordez l'ampli-tuner et le téléviseur à l'aide de la méthode ci-dessus, le menu ne s'affiche pas sur l'écran du téléviseur. Pour exécuter les opérations à l'aide du menu, vous devez connecter le téléviseur via une connexion HDMI.

# Raccordement d'appareils audiovisuels

## Raccordement d'appareils dotés de prises HDMI

Avant de raccorder les câbles, veuillez à débrancher le cordon d'alimentation secteur. Les illustrations suivantes sont des exemples de connexion d'appareils. Effectuez le raccordement à la prise HDMI compatible avec le signal vidéo de votre appareil.

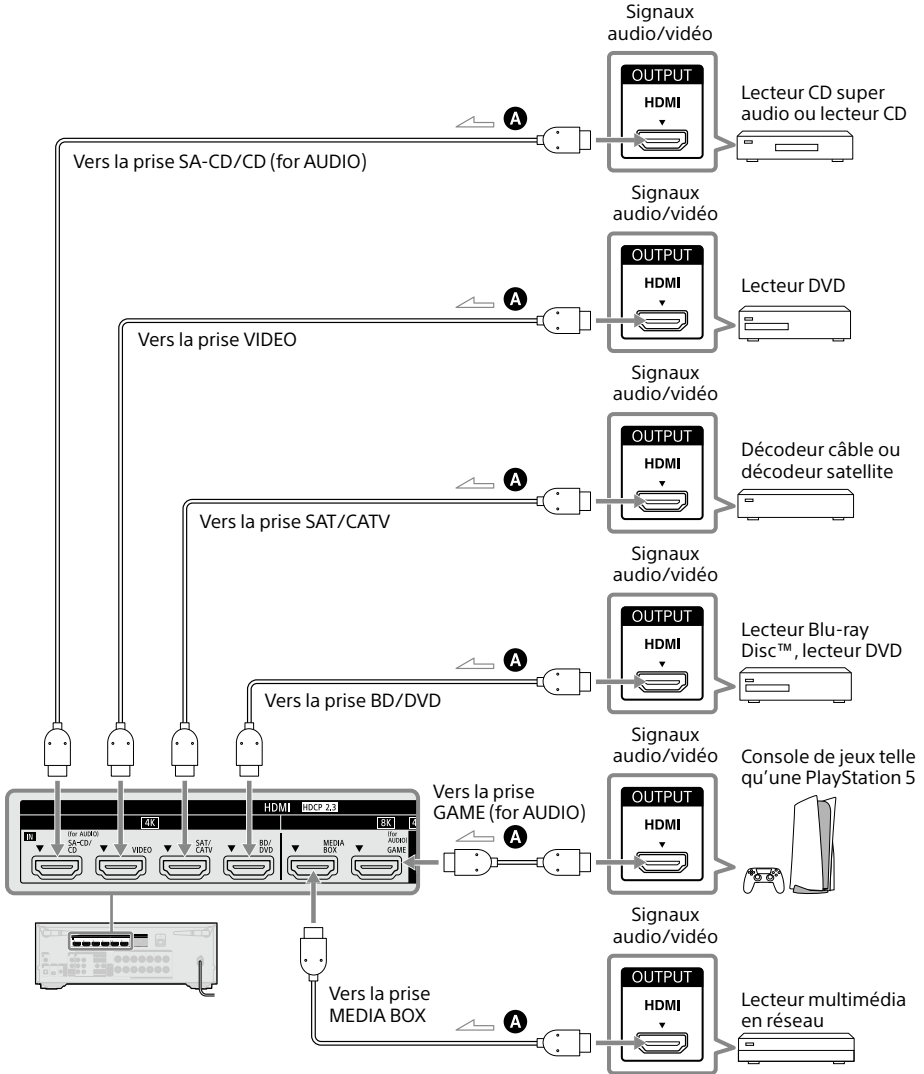

**A** Câble HDMI (non fourni)

## Signaux vidéo pris en charge par les prises HDMI

Cette connexion est un exemple. Effectuez le raccordement aux prises HDMI qui prennent en charge les signaux vidéo de votre appareil.

Prise HDMI IN	Appareils à connecter	
SA-CD/CD (for AUDIO)*	4K	Connectez un appareil qui prend en charge les signaux vidéo jusqu'à 4K/60p.
VIDEO*		
SAT/CATV		
BD/DVD		
MEDIA BOX	8K	Connectez un appareil qui prend en charge les signaux vidéo de 8K ou jusqu'à 4K/120p.
GAME (for AUDIO)	4K/120	

\* Lorsque vous raccordez votre ordinateur à cette prise, les signaux vidéo pris en charge sont limités à un maximum de 4K/30p. Même dans ce cas, vous pouvez profiter du contenu vidéo 4K/60p en raccordant votre ordinateur à la prise SAT/CATV, BD/DVD, MEDIA BOX ou GAME (for AUDIO).

### Remarque

Pour les signaux vidéo pouvant être lus dans la Zone 2, voir « Entrée sélectionnable et restriction fonctionnelle dans la Zone 2 et la Zone 3 » (page 46).

### Astuce

- La qualité de l'image dépend du type de la prise de connexion. Nous vous recommandons de raccorder vos appareils via une connexion HDMI s'ils disposent de prises HDMI.
- Si vous voulez regarder des vidéos 8K ou 4K/120p depuis votre appareil alors que la prise d'entrée HDMI compatible eARC/ARC de votre téléviseur est incompatible avec l'entrée vidéo 8K ou 4K/120p, consultez le Guide d'aide pour la procédure de connexion.

## Connexions d'appareils à l'aide d'autres prises que les prises HDMI

Avant de raccorder les câbles, veuillez à débrancher le cordon d'alimentation secteur.

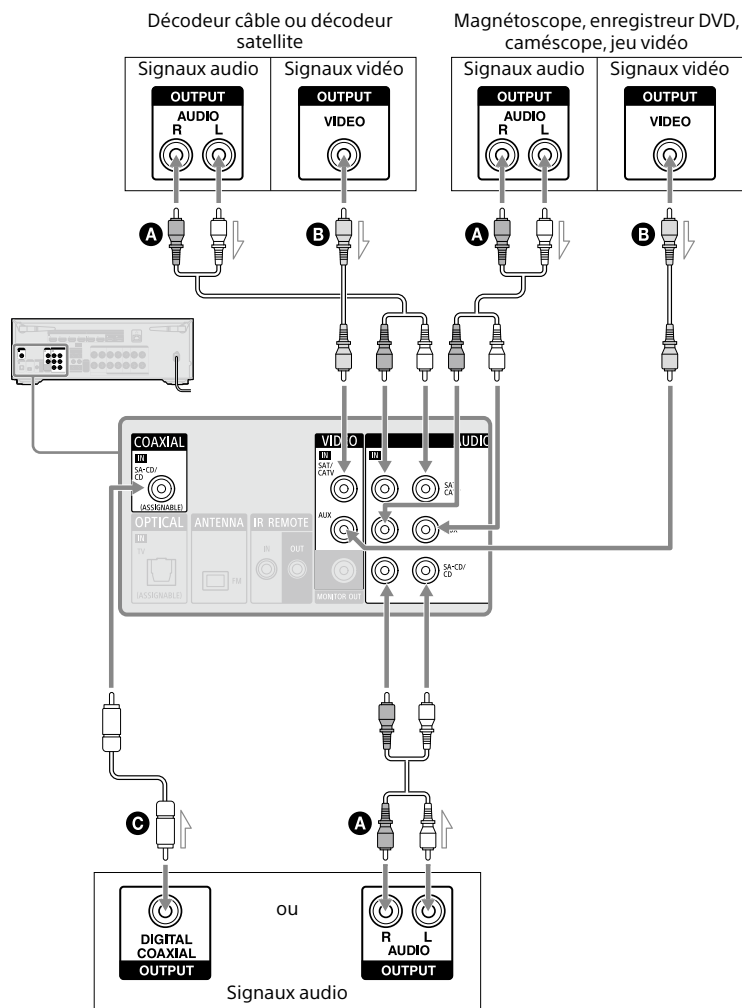

- A** Câble audio (non fourni)
- B** Câble vidéo (non fourni)
- C** Câble numérique coaxial (non fourni)

\* Pour raccorder une platine disque qui ne possède qu'une prise de sortie PHONO, vous devez raccorder un égaliseur phono (non fourni) entre la platine disque et cet ampli-tuner.

### Remarque

Pour écouter le son depuis un appareil raccordé à l'une des prises AUDIO IN, ne connectez aucun appareil à la prise COAXIAL IN SA-CD/CD, à la prise OPTICAL IN TV ou à une prise HDMI IN portant le même nom d'appareil (comme SAT/CATV, TV ou SA-CD/CD (for AUDIO)).

**Astuce**

- Vous pouvez connecter des appareils différents que ceux indiqués ci-dessus aux prises AUDIO IN (SAT/CATV, AUX et SA-CD/CD).
- Vous pouvez renommer chaque entrée dont le nom apparaît sur le panneau d'affichage de l'ampli-tuner. Pour des informations détaillées, consultez le Guide d'aide.

## Raccordement d'un autre amplificateur ou téléviseur dans la Zone 2

Les signaux vidéo/audio de l'entrée HDMI sont reproduits dans la Zone 2 via la prise HDMI OUT B/ZONE 2 de l'ampli-tuner.

Avant de raccorder les câbles, veuillez à débrancher le cordon d'alimentation secteur.

### Lors du raccordement au téléviseur uniquement dans la Zone 2

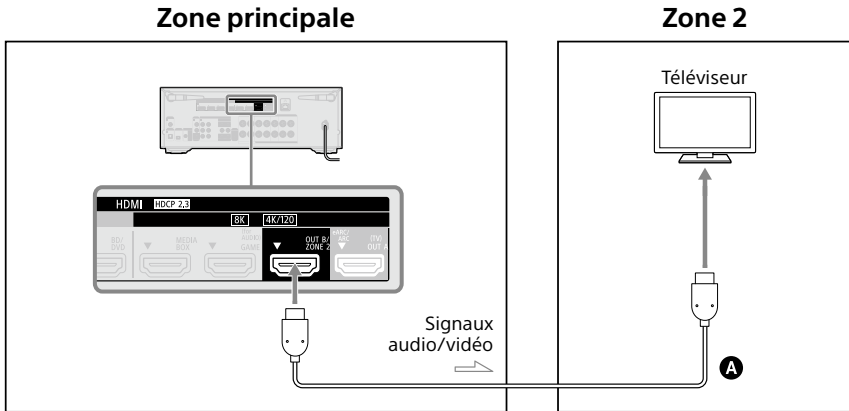

— Connexion recommandée  
 - - - - Connexion alternative

**A** Câble HDMI (non fourni)

### Lors du raccordement à un amplificateur/ampli-tuner dans la Zone 2

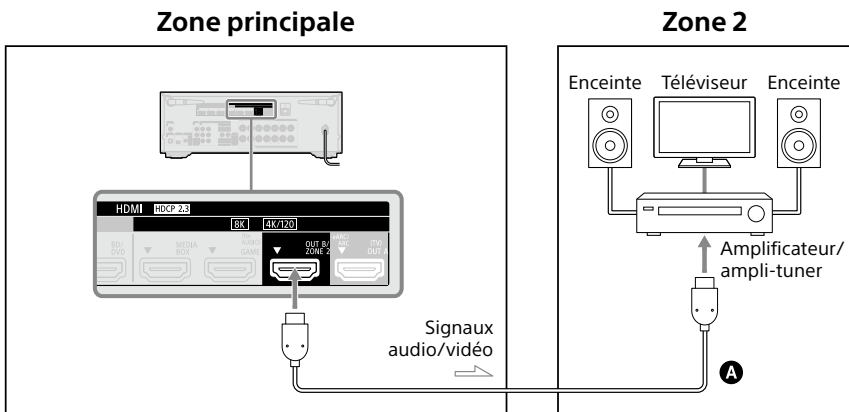

— Connexion recommandée  
 - - - - Connexion alternative

**A** Câble HDMI (non fourni)

#### Remarque

- Pour utiliser cette connexion, réglez [HDMI OUT B Mode] dans le menu [Réglages HDMI] sur [Zone2].
- Vous ne pouvez lire l'entrée que depuis les prises HDMI IN dans la Zone 2. Lorsque [SOURCE] est sélectionné, la vidéo et le son reçus par la prise HDMI IN sélectionnée dans la zone principale sont lus.
- Vous ne pouvez sélectionner qu'une entrée parmi les prises HDMI IN dans la Zone 2. Étant donné que les signaux audio sont reproduits tels quels depuis la prise HDMI OUT B/ZONE 2, vous ne pouvez pas régler le niveau du volume sur l'ampli-tuner. Réglez le volume sur l'appareil connecté à la prise HDMI OUT B/ZONE 2.

## Raccordement d'un autre amplificateur dans la Zone 3

Vous pouvez écouter le son d'un appareil connecté à l'ampli-tuner dans une zone différente de la zone principale. Par exemple, vous pouvez regarder un DVD dans la zone principale et écouter un CD dans la Zone 3.

Avant de raccorder les câbles, veillez à débrancher le cordon d'alimentation secteur.

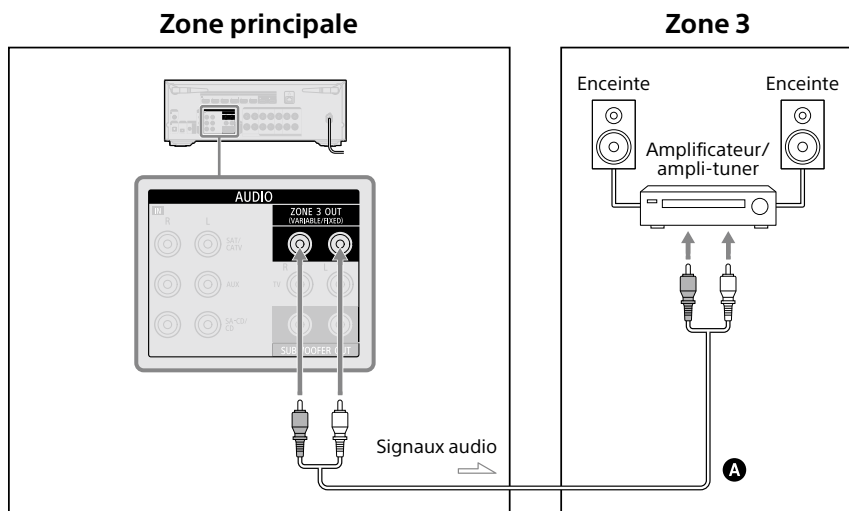

- Ⓐ Câble audio (non fourni)

#### Remarque

- Pour profiter de [USB], [Home Network], [Bluetooth Audio], [Chromecast intégré], [Spotify] ou [AirPlay] dans la Zone 3, sélectionnez [SOURCE] pour l'entrée de la Zone 3, puis changez l'entrée de la zone principale.
- Vous pouvez sélectionner une entrée parmi quatre entrées externes (SAT/CATV, AUX, TV ou SA-CD/CD), radio FM et [SOURCE] dans la Zone 3. Lorsqu'une des entrées externes est sélectionnée, le son de l'appareil raccordé à la prise AUDIO IN est lu. Pour lire d'autres entrées, telles que Bluetooth Audio, ou l'entrée numérique externe depuis la prise OPTICAL IN TV, la prise COAXIAL IN SA-CD/CD ou les prises HDMI IN, sélectionnez l'entrée cible pour la zone principale, puis sélectionnez [SOURCE] pour la Zone 3.
- Si vous réglez [DSD natif] dans [Réglages audio] sur [Marche], aucun signal audio du contenu DSD de [USB] ou [Home Network] n'est reproduit sur les enceintes de la Zone 3.



## Connexion de l'antenne

Raccordez l'antenne fil FM fournie à l'ampli-tuner, comme illustré ci-dessous.  
Avant de connecter l'antenne, veuillez à débrancher le cordon d'alimentation secteur.

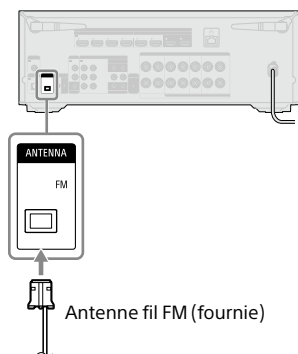

### Remarque

- Veuillez à déployer totalement l'antenne fil FM.
- Après avoir connecté l'antenne fil FM, laissez-la dans la position la plus horizontale possible.

## Connexion à un réseau

Sélectionnez la méthode de connexion en fonction de votre environnement de réseau local.

Les illustrations suivantes sont des exemples de configuration d'un réseau domestique avec l'ampli-tuner et un serveur.

### En cas d'utilisation de la connexion par réseau local câblé

Nous vous recommandons de connecter le serveur au routeur via une connexion câblée. Raccordez l'ampli-tuner au réseau à l'aide d'un câble LAN\* (non fourni).

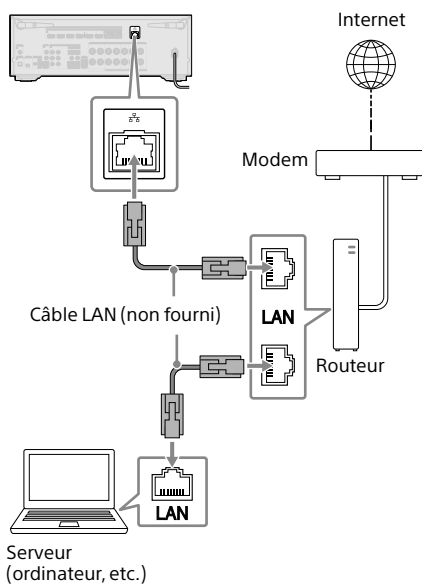

\* Nous recommandons l'utilisation de câbles de catégorie 7.

## En cas d'utilisation de la connexion par réseau local sans fil

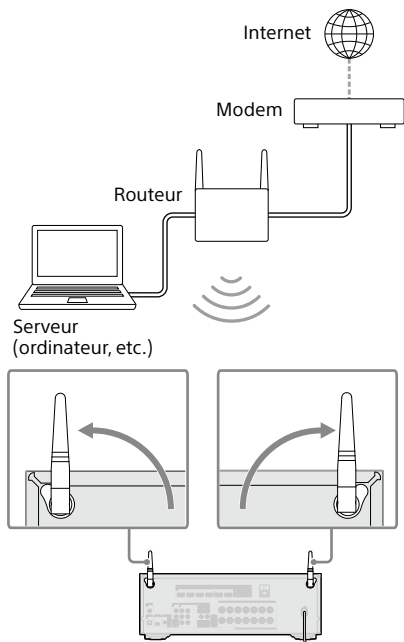

### Remarque

- Il est possible que la lecture audio sur un serveur soit occasionnellement interrompue si vous utilisez une connexion sans fil.
- Lorsque vous utilisez une connexion sans fil, déployez les deux antennes de réseau local sans fil pour obtenir de meilleures performances.

## Préparation de l'amplificateur

- 1 Insérez les piles dans la télécommande (page 6).
- 2 Assemblez le socle pour micro de calibration (page 6).
- 3 Placez le socle pour micro à votre position d'écoute et réglez le microphone de calibration sur le socle pour micro.

Réglez la position du socle pour micro de sorte que le microphone de calibration soit au même niveau que vos oreilles.

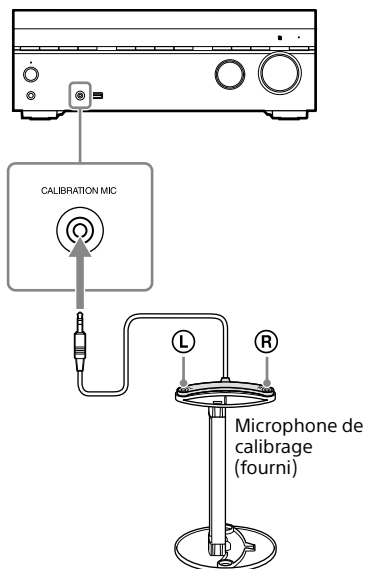

### Remarque

- Insérez à fond la fiche du microphone de calibration dans la prise CALIBRATION MIC. Si le microphone de calibration n'est pas fermement raccordé, la mesure risque d'être incorrecte.
- Installez horizontalement le microphone de calibration de sorte que L (gauche) et R (droite) soient à la même hauteur.

## 4 Connectez le cordon d'alimentation secteur à une prise murale.

Avant de connecter le cordon d'alimentation secteur, veuillez à établir les connexions pour les enceintes et les autres appareils.

« HELLO » apparaît sur le panneau d'affichage, puis devient « PLEASEWAIT ».

Vous ne pouvez pas mettre l'ampli-tuner sous tension avant que l'affichage « PLEASEWAIT » disparaisse.

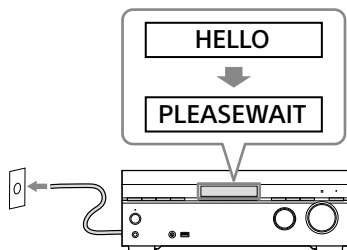

## Configuration de l'ampli-tuner à l'aide d'Easy Setup

Lorsque vous mettez l'ampli-tuner sous tension pour la première fois ou après son initialisation, l'écran Easy Setup s'affiche sur l'écran du téléviseur.



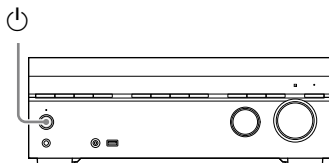

### Remarque

Il est impossible d'exécuter la procédure Easy Setup à l'aide des indications du panneau d'affichage avant.

- 1 Mettez le téléviseur sous tension, puis basculez l'entrée du téléviseur sur l'ampli-tuner.
- 2 Appuyez sur  (alimentation) pour mettre l'ampli-tuner sous tension.



Vous pouvez également mettre sous tension l'ampli-tuner à l'aide de  (alimentation) sur la télécommande.

- 3 Suivez les instructions à l'écran pour sélectionner des éléments à l'aide de , , , , et confirmez avec .

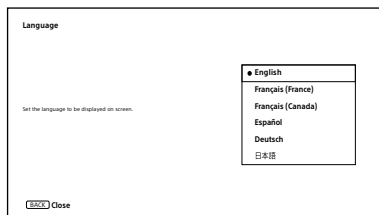

Si l'écran Easy Setup n'apparaît pas ou que vous souhaitez l'afficher manuellement, vous pouvez l'afficher en appuyant sur HOME, puis en sélectionnant [Configuration] – [Régl. facile].

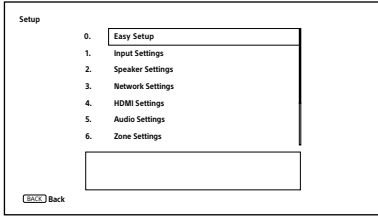

## Ce que vous pouvez faire avec Easy Setup

En exécutant Easy Setup, vous pouvez effectuer :

- 1 : Sélection de la langue
- 2 : Calibrage automatique  
Vérifiez votre système d'enceintes et procédez à l'Auto Calibration conformément à la configuration et à la disposition de votre système d'enceintes.
- 3 : Réglages Internet  
Sélectionnez la méthode de connexion de réseau et configurez les réglages pour raccorder l'ampli-tuner au réseau.

## Exécution de l'Auto Calibration (D.C.A.C. IX)

### Avant d'exécuter l'Auto Calibration

- Déconnectez le casque.
- Éliminez les obstacles situés entre le microphone de calibrage et les enceintes.
- Lorsque [Mode Bluetooth] est réglé sur [Émetteur], annulez le réglage avant de procéder à l'Auto Calibration.
- Pour effectuer une mesure exacte, veillez à ce que l'environnement soit silencieux.
- Réglez la sortie des enceintes sur un paramètre différent de « SPK OFF ». Voir « Sélection des enceintes avant » (page 43).

- Confirmez la configuration du caisson de graves
  - Avant d'utiliser un caisson de graves, mettez-le sous tension et augmentez le volume. Réglez le paramètre LEVEL immédiatement avant le point intermédiaire.
  - Lorsqu'un caisson de graves doté d'une fonction de fréquence de recouvrement est connecté, réglez la valeur au niveau maximum.
  - Lorsqu'un caisson de graves doté d'une fonction de veille automatique est connecté, réglez-le sur OFF (désactivé).

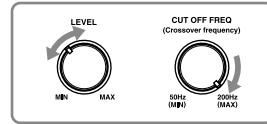

### Remarque

Selon les caractéristiques du caisson de graves utilisé, la valeur de distance de configuration peut varier par rapport à la position réelle.

## Utilisation d'Auto Calibration

L'Auto Calibration est exécuté deux fois.

- 1er calibrage : placez le microphone sur la partie supérieure du socle pour micro (①).
- 2e calibrage : faites pivoter le microphone de 90 degrés et placez-le sur la partie inférieure du socle pour micro (②).

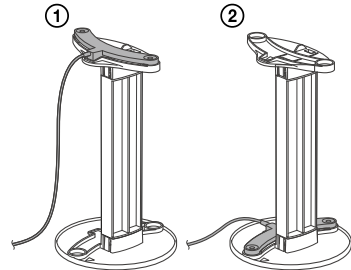



**Remarque**

- Les enceintes émettent un son très puissant au cours du calibrage et il est impossible de régler le volume. Veillez à respecter vos voisins et les éventuels enfants présents.
- Si la fonction sourdine a été activée avant l'exécution de l'Auto Calibration, elle s'arrête automatiquement.
- Il peut être impossible d'effectuer les mesures correctes ou d'exécuter l'Auto Calibration si des enceintes spéciales sont utilisées, par exemple des enceintes dipôles.
- Si la mesure échoue, procédez selon les indications du message, puis sélectionnez [Réessayer]. Pour des informations détaillées sur le code d'erreur et le message d'avertissement, reportez-vous à « Liste des messages après les mesures d'Auto Calibration » (page 61).

**Pour annuler l'Auto Calibrage**

La fonction Auto Calibration est annulée lorsque vous effectuez les opérations suivantes pendant le processus de mesure :

- Appuyez sur  (alimentation).
- Appuyez sur les touches d'entrée de la télécommande ou actionnez INPUT SELECTOR sur l'ampli-tuner.
- Appuyez sur  (neutralisation du son), HOME, AMP MENU ou HDMI OUT.
- Appuyez sur SPEAKERS sur l'ampli-tuner.
- Modifier le niveau du volume.
- Connectez le casque.

Pour des informations détaillées sur l'Auto Calibration, consultez le Guide d'aide.

**Sélection des enceintes avant**

SPEAKERS

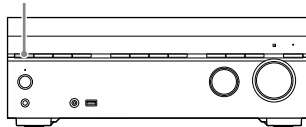
**Appuyez à plusieurs reprises sur SPEAKERS.**

Les témoins du panneau d'affichage indiquent le groupe des bornes sélectionnées.

- **SPA** : enceintes raccordées aux bornes SPEAKERS FRONT A.
- **SPB\*** : enceintes raccordées aux bornes SPEAKERS SURROUND BACK/HEIGHT (FRONT B/BI-AMP/ZONE 3).
- **SPA+B\*** : enceintes raccordées à la fois aux bornes SPEAKERS FRONT A et SPEAKERS SURROUND BACK/HEIGHT (FRONT B/BI-AMP/ZONE 3) (connexion parallèle).
- (Aucun) : « SPK OFF » apparaît sur le panneau d'affichage. Aucun signal audio n'est reproduit sur les bornes des enceintes.

\* Pour sélectionner « SPB » ou « SPA+B », réglez [Assign. enceinte d'ambio arr.] dans [Réglages d'enceinte] sur [Avant B].

**Remarque**

Ce réglage n'est pas disponible lorsqu'un casque est raccordé.

# Lecture de périphériques AV/Écoute de la radio FM

Vous pouvez raccorder des périphériques AV à l'ampli-tuner pour profiter de toute une gamme de contenus, notamment des films et de l'audio.

Vous pouvez également écouter des programmes FM avec un son de haute qualité via le tuner intégré.

**1 Mettez sous tension l'appareil sur lequel vous voulez lire.**

**2 Mettez sous tension l'ampli-tuner.**

**3 Mettez sous tension le téléviseur, puis commutez l'entrée du téléviseur sur celle à laquelle l'ampli-tuner est raccordé.**

**4 Appuyez sur HOME.**

Le menu d'accueil s'affiche sur l'écran du téléviseur.

Selon le téléviseur, l'affichage du menu d'accueil sur l'écran du téléviseur peut prendre un certain temps.

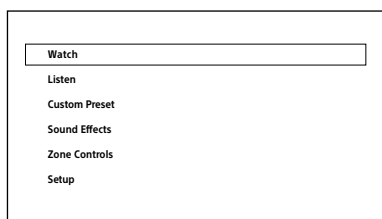

**5 Appuyez sur ↕ pour sélectionner [Regarder] ou [Écouter], puis appuyez sur ⊕.**

La liste des éléments du menu s'affiche sur l'écran du téléviseur.

**6 Sélectionnez l'appareil sur lequel vous voulez lire et démarrez la lecture.**

Si vous sélectionnez une entrée autre que l'entrée externe, par exemple [FM TUNER], suivez les instructions affichées sur l'écran du téléviseur. Pour des informations détaillées sur le fonctionnement, consultez le Guide d'aide.

**7 Appuyez sur ◀ +/- pour régler le volume.**

Vous pouvez également utiliser MASTER VOLUME sur l'ampli-tuner.

### Remarque

Avant de mettre l'ampli-tuner hors tension, veillez à baisser le volume pour éviter d'endommager vos enceintes à la prochaine mise sous tension de l'ampli-tuner.

### Astuce

- Vous pouvez tourner INPUT SELECTOR sur l'ampli-tuner ou appuyer sur les touches d'entrée de la télécommande pour sélectionner l'appareil souhaité.
- Pour augmenter ou baisser rapidement le volume
  - Tournez rapidement le bouton MASTER VOLUME.
  - Appuyez de manière prolongée sur l'une des touches ◀ +/-.
- Pour procéder à des ajustements précis
  - Tournez lentement le bouton MASTER VOLUME.
  - Appuyez sur l'une des touches ◀ +/- et relâchez-la immédiatement.

# Utilisation des fonctions de zones multiples

## Ce que vous pouvez faire avec les fonctions de zones multiples

Les fonctions de zones multiples vous permettent de voir des films et d'écouter le son des appareils connectés à l'ampli-tuner dans une autre pièce.

Pour des informations détaillées sur cette fonction, consultez le Guide d'aide.

### Zone principale :

La zone principale est l'endroit où l'ampli-tuner est installé. Vous pouvez sélectionner la source d'entrée à partir de tous les appareils connectés à l'ampli-tuner.

### Zone 2 :

Vous pouvez uniquement regarder des vidéos ou écouter l'entrée audio depuis les prises HDMI IN.

### Zone 3 :

Vous pouvez écouter l'entrée audio depuis les prises AUDIO IN, le son lu dans la zone principale ou le son de la radio FM. Vous ne pouvez pas regarder de vidéo dans la Zone 3.



#### Remarque

- Pour profiter de [USB], [Home Network], [Bluetooth Audio], [Chromecast intégré], [Spotify] ou [AirPlay] dans la Zone 3, sélectionnez [SOURCE] pour l'entrée de la Zone 3, puis changez l'entrée de la zone principale.
- Lorsqu'une entrée externe (SAT/CATV, AUX, TV ou SA-CD/CD) est sélectionnée dans la Zone 3, le son de l'appareil raccordé à la prise AUDIO IN est lu. Pour lire l'entrée numérique externe depuis la prise OPTICAL IN TV, la prise COAXIAL IN SA-CD/CD ou les prises HDMI IN, sélectionnez l'entrée cible pour la zone principale, puis sélectionnez [SOURCE] pour la Zone 3.
- Si vous réglez [DSD natif] dans [Réglages audio] sur [Marche], aucun signal audio du contenu DSD de [USB] ou [Home Network] n'est reproduit sur les enceintes de la Zone 3.

## Réglage de la Zone 2 et de la Zone 3

- 1 Raccordez un téléviseur, un amplificateur ou une enceinte dans chaque zone (page 37, 38).
- 2 Mettez sous tension l'amplificateur et le téléviseur dans la Zone 2 ou l'amplificateur dans la Zone 3.
- 3 Mettez le téléviseur et l'ampli-tuner sous tension dans la zone principale.
- 4 Appuyez sur HOME.
- 5 Sélectionnez [Configuration] – [Réglages de zone].
- 6 Sélectionnez [Réglages de Zone2] ou [Réglages de Zone3].
- 7 Suivez les instructions à l'écran pour terminer la connexion et la configuration.

## Regarder la vidéo et écouter le son dans la Zone 2 ou la Zone 3

- 1 Sélectionnez une zone dans laquelle vous souhaitez regarder et écouter du contenu.  
Appuyez sur ZONE 2  (alimentation) ou ZONE 3  (alimentation) de la télécommande.

## 2 Sélectionnez la zone cible à utiliser, puis sélectionnez les signaux source à reproduire.

- ① Appuyez sur ZONE 2 ou ZONE 3 sur la télécommande.
- ② Appuyez sur une touche d'entrée pour sélectionner les signaux source pendant que ZONE 2 ou ZONE 3 est allumé en rouge.

## 3 Démarrez la lecture de la source d'entrée sélectionnée.

## 4 Réglez le volume.

Lorsque vous regardez/écoutez sur l'appareil dans la Zone 2

Réglez le volume sur l'appareil raccordé (téléviseur ou amplificateur/amplificateur).

Lorsque vous regardez/écoutez sur l'appareil dans la Zone 3

- ① Appuyez sur ZONE 3 de la télécommande.
- ② Appuyez sur  $\triangleleft$  (volume) +/- pour régler le volume pendant que ZONE 3 est allumé en rouge.

### Astuce

- Vous ne pouvez lire que l'entrée des prises HDMI IN de la Zone 2. Lorsque [SOURCE] est sélectionné, la vidéo et le son reçus par la prise HDMI IN sélectionnée dans la zone principale sont lus.
- Si vous voulez écouter le même son que la zone principale dans la Zone 3, sélectionnez [SOURCE].

## Pour quitter la fonction de zone

Appuyez sur ZONE 2  $\downarrow$  (alimentation) ou ZONE 3  $\downarrow$  (alimentation) sur la télécommande pour désactiver la zone cible.

## Entrée sélectionnable et restriction fonctionnelle dans la Zone 2 et la Zone 3

Entrée	Zone 2	Zone 3
GAME	● <sup>1), 3)</sup>	—
MEDIA BOX	● <sup>1), 3)</sup>	—
BD/DVD	● <sup>1)</sup>	—
SAT/CATV	● <sup>1)</sup>	Entrée audio uniquement
VIDEO	● <sup>1), 3)</sup>	—
AUX	—	Entrée audio uniquement
TV	—	Entrée audio uniquement
SA-CD/CD	● <sup>1), 3)</sup>	Entrée audio uniquement
SOURCE	● <sup>2), 3)</sup>	●
Bluetooth Audio	—	—
FM TUNER	—	●
USB	—	—
Spotify	—	—
Chromecast intégré	—	—
360RAcast	—	—
AirPlay	—	—

- <sup>1)</sup> Seuls les signaux d'entrée provenant des appareils raccordés aux prises HDMI IN sont lus. Vous ne pouvez pas sélectionner l'entrée lorsque [Mode d'entrée] est réglé sur une autre option que [Auto] dans [Réglages d'entrée].
- <sup>2)</sup> Seuls les signaux d'entrée provenant des appareils raccordés aux prises HDMI IN sont lus.
- <sup>3)</sup> Lorsque [HDMI OUT B mode] est réglé sur [Zone2] dans le menu [Réglages HDMI], les signaux vidéo pouvant être lus sont limités comme suit :
  - GAME, MEDIA BOX jusqu'à 4K/60p 4:4:4
  - VIDEO, SACD/CD jusqu'à 4K/60p 4:2:0



# Profiter des effets sonores

## Vivre une expérience spatiale sonore à 360 degrés

La fonction 360 Spatial Sound Mapping vous permet de vivre une expérience spatiale sonore 360 étonnante rendant le son encore plus spacieux et comme s'il y avait plus d'enceintes dans la pièce.

Pour reproduire un champ sonore précis, il est nécessaire d'exécuter au préalable un calibrage automatique (page 42).

### 1 Appuyez sur HOME.

Le menu d'accueil s'affiche sur l'écran du téléviseur.

### 2 Sélectionnez [Effet sonore] – [360 Spatial Sound Mapping], puis réglez sur [Marche].

#### Remarque

- [360 Spatial Sound Mapping] ne peut pas être réglé sur [Marche] à moins d'exécuter le calibrage automatique (page 42).
- Lorsqu'un périphérique BLUETOOTH est connecté et que [Mode Bluetooth] est réglé sur [Émetteur], le réglage [360 Spatial Sound Mapping] ne peut pas être utilisé.
- Ce réglage n'est pas disponible lorsqu'un casque est raccordé.
- Sélectionnez un modèle d'enceinte qui correspond à votre configuration d'enceintes dans [Réglages d'enceinte] (page 18).
- Ce réglage est disponible lorsque l'un des champs sonores suivants est sélectionné :
  - Stéréo multiple (sauf pour un contenu 2 canaux)
  - A.F.D.
  - Film A.F.D.
  - Rehausseur audio (sauf pour un contenu 2 canaux)

#### Astuce

Vous pouvez également appuyer sur 360SSM de la télécommande pour activer ou désactiver la fonction 360 Spatial Sound Mapping.

## Sélection d'un champ sonore

Lorsque vous sélectionnez un champ sonore en fonction de la source d'entrée et de vos préférences, vous pouvez profiter des sons avec plus d'effets de champs sonores.

### 1 Appuyez sur HOME.

Le menu d'accueil s'affiche sur l'écran du téléviseur.

### 2 Sélectionnez [Effet sonore] – [Champ sonore].

### 3 Appuyez sur $\uparrow/\downarrow$ pour sélectionner le champ sonore de votre choix, puis appuyez sur $\odot$ .

Sony conseille de sélectionner un champ sonore libellé [MOVIE] pour les films et un champ sonore libellé [MUSIC] pour la musique.

Pour en savoir plus sur chaque champ sonore, reportez-vous à « Champs sonores sélectionnables et leurs effets » (page 50).

#### Remarque

- Le champ sonore bascule automatiquement sur [Casque (2 canaux)] lorsque :
  - un casque est branché sur la prise PHONES ;
  - un casque ou des enceintes BLUETOOTH sont connectés à l'ampli-tuner.
- Il est possible que les champs sonores pour les films et la musique ne fonctionnent pas selon l'entrée ou le modèle d'enceinte que vous avez sélectionnée ou selon les formats audio.
- Selon le format audio, il est possible que l'ampli-tuner lise des signaux à une fréquence d'échantillonnage inférieure à la fréquence d'échantillonnage réelle des signaux d'entrée.
- Il est possible que certaines enceintes ou que le caisson de graves ne reproduisent pas de son selon le réglage du champ sonore.

#### Astuce

Vous pouvez également sélectionner un champ sonore de la manière suivante :

- appuyez sur 2CH/MULTI, MOVIE ou MUSIC sur la télécommande ;
- appuyez sur 2CH/MULTI, MOVIE ou MUSIC sur l'ampli-tuner.

## Relations entre les champs sonores et les sorties des enceintes

La liste ci-dessous présente quelle enceinte reproduit le son lorsqu'un certain champ sonore est sélectionné.

### Contenu 2 canaux

Champ sonore		Panneau d'affichage	Enceintes avant	Enceinte centrale	Enceinte centrale du téléviseur	Enceintes surround	Enceintes surround arrière	Caisson de graves	Enceintes de hauteur
2CH/ MULTI	Stéréo 2 canaux	2CH STEREO	⊙	—	—	—	—	—	—
	Stéréo multiple	MULTI ST.	⊙	○	○	○	○	○ <sup>1)</sup>	○
	Direct (Entrée analogique)	DIRECT	⊙	—	—	—	—	—	—
	Direct (Autres)	DIRECT	⊙	—	—	—	—	○ <sup>2)</sup>	—
	A.F.D. (Auto Format Decoding)	A.F.D.	⊙	●	●	●	●	○ <sup>2)</sup>	●
MOVIE	Film A.F.D.	A.F.D. MOVIE	⊙	○	○	○	○	○ <sup>1)</sup>	○
	Mode Dolby	DOLBY MODE	⊙	○	○	○	○	○ <sup>1)</sup>	○
	Mode DTS:X	DTS:X MODE	⊙	○	○	○	○	○ <sup>1)</sup>	○
MUSIC	Rehausseur audio	A.ENHANCER	⊙	—	—	—	—	○ <sup>2)</sup>	—

— : aucun son n'est reproduit.

⊙ : le son est reproduit.

○ : le son est reproduit selon le réglage du modèle d'enceinte et le contenu à lire.

● : pour les flux audio Dolby et DTS, le son est reproduit selon le réglage du modèle d'enceinte. Aucun son n'est reproduit pour PCM linéaire, DSD ou AAC.

<sup>1)</sup> Le son est reproduit lorsque les conditions suivantes sont satisfaites :

- Un caisson de graves est raccordé.
- Un modèle d'enceinte avec un caisson de graves ([x.1]) est réglé.

<sup>2)</sup> Le son est reproduit lorsque les conditions suivantes sont satisfaites :

- Un caisson de graves est raccordé.
- Un modèle d'enceinte avec un caisson de graves ([x.1]) est réglé.
- [Taille] est réglé sur [Petit] dans [Réglages d'enceinte].

## Contenu multicanal

Champ sonore		Panneau d'affichage	Enceintes avant	Enceinte centrale	Enceinte centrale du téléviseur	Enceintes surround	Enceintes surround arrière	Caisson de graves	Enceintes de hauteur
2CH/ MULTI	Stéréo2canaux	2CH STEREO	⊙	—	—	—	—	—	—
	Stéréo multiple	MULTI ST.	⊙	○	○	○	○	○	○
	Direct	DIRECT	⊙	○	○	○	○	○	○
	A.F.D. (Auto Format Decoding)	A.F.D.	⊙	○	○	○	○	○	○
MOVIE	Film A.F.D.	A.F.D.MOVIE	⊙	○	○	○	○	○	○
	Mode Dolby	DOLBY MODE	⊙	○	○	○	○	○	○
	Mode DTS:X	DTS:X MODE	⊙	○	○	○	○	○	○
MUSIC	Rehausseur audio	A.ENHANCER	⊙	○	○	○	○	○	○

— : aucun son n'est reproduit.

⊙ : le son est reproduit.

○ : le son est reproduit selon le réglage du modèle d'enceinte et le contenu à lire.

### Remarque

Lorsqu'aucun son n'est émis, vérifiez que toutes les enceintes sont bien raccordées aux bornes d'enceintes appropriées (page 17), et que le modèle d'enceinte correct (page 18) est sélectionné.

## Champs sonores sélectionnables et leurs effets

Champ sonore		Panneau d'affichage	Effets sur le champ sonore
<b>2CH/MULTI</b>	Stéréo 2 canaux	2CH STEREO	Lit les signaux audio à deux canaux sans ajouter d'effets surround. Les signaux audio monophoniques et multicanaux sont reproduits après avoir été convertis en un signal à deux canaux. Ce champ sonore est mieux adapté à la lecture de signaux audio, car ils proviennent seulement de deux enceintes avant, sans ajout d'effets surround virtuels. Le son est reproduit par les enceintes gauche/droite avant seulement. Aucun son n'est émis par le caisson de graves.
	Stéréo multiple	MULTI ST.	Reproduit le son sur toutes les enceintes raccordées. Lorsque des signaux audio à deux canaux ou monophoniques sont entrés, l'ampli-tuner reproduit le son sur toutes les enceintes sans ajouter d'effets surround. Lorsque des signaux audio multicanaux sont entrés, le son peut ne pas être reproduit depuis certaines enceintes, selon les paramètres d'enceintes ou le contenu de lecture.
	Direct	DIRECT	Lit tous les signaux audio sans ajouter d'effets surround.
	A.F.D. (Auto Format Decoding)	A.F.D.	Décode et lit les signaux audio à l'aide de la méthode de traitement optimale selon l'entrée de signal audio.
<b>MOVIE</b>	Film A.F.D.	A.F.D. MOVIE	Produit un son optimisé (recommandé) en fonction du flux. Le son est mélangé et élevé (upmix) pour écouter un son surround simultanément.
	Mode Dolby	DOLBY MODE	Lit le contenu à l'aide du mélangeur-élévateur Dolby ou de la technologie virtuelle selon la disposition d'enceintes configurée.
	Mode DTS:X	DTS:X MODE	Lit le contenu à l'aide du mélangeur-élévateur DTS ou de la technologie virtuelle selon la disposition d'enceintes configurée.
<b>MUSIC</b>	Rehausseur audio	A.ENHANCER	Convertit les sources sonores existantes en qualité sonore quasiment à haute résolution avec DSEE Ultimate (Digital Sound Enhancement Engine Ultimate). Ce champ sonore vous donne l'impression d'être réellement dans le studio d'enregistrement ou dans un concert. DSEE Ultimate ne fonctionne que sur des sources sonores à deux canaux avec une fréquence d'échantillonnage de 44,1 kHz ou 48 kHz provenant des prises suivantes : <ul style="list-style-type: none"> <li>- les prises HDMI IN</li> <li>- la prise HDMI OUT A (TV)*</li> <li>- la prise OPTICAL IN TV</li> <li>- la prise COAXIAL IN SA-CD/CD</li> </ul>
<b>Casque</b>	Casque (2 canaux)	HP 2CH	Ce mode est automatiquement sélectionné lorsqu'un casque est branché sur la prise PHONES ou qu'un casque ou des enceintes BLUETOOTH sont connectés à l'ampli-tuner. (Il n'est pas possible de sélectionner d'autres champs sonores dans ce cas.) Lit les signaux audio à deux canaux sans ajouter d'effets surround. Le son émis par les signaux audio monophoniques et multicanaux est reproduit après avoir été converti en un signal à deux canaux.

\* Entrée de signal eARC ou ARC

#### Remarque

- Selon le format audio, si vous sélectionnez [Direct] et lisez une source 5.1 canaux lorsque des enceintes surround et deux enceintes surround arrière sont raccordées, le même son que celui des enceintes surround est reproduit par les enceintes surround arrière, de la même manière qu'avec un système surround 7.1 canaux. Le niveau sonore des enceintes surround et surround arrière est automatiquement réglé pour un équilibre optimal.
- Dolby Atmos est décodé en Dolby TrueHD ou Dolby Digital Plus lorsqu'un champ sonore autre que [Stéréo multiple], [A.F.D.], [Film A.F.D.] ou [Mode Dolby] est sélectionné.

# Écoute à l'aide d'un casque ou d'enceintes BLUETOOTH

## 1 Appuyez sur HOME.

Le menu d'accueil s'affiche sur l'écran du téléviseur.

## 2 Sélectionnez [Configuration] – [Réglages Bluetooth] – [Mode Bluetooth], puis réglez sur [Émetteur].

## 3 Mettez sous tension le casque ou les enceintes et réglez-les en mode de paillage.

## 4 Sélectionnez le nom du casque ou des enceintes à partir de [Liste des appareils] dans [Réglages Bluetooth].

Si vous ne trouvez pas le nom de votre périphérique dans la liste, sélectionnez [Balayer].

Lorsque « CONNECTING » clignote et une fois que le nom du casque ou des enceintes apparaît sur le panneau d'affichage, le paillage est terminé.

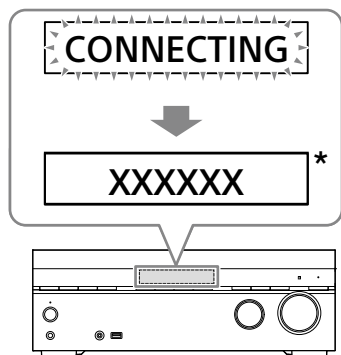

\* « XXXXXX » représente le nom d'un périphérique BLUETOOTH détecté.

## 5 Appuyez sur l'une des touches d'entrées pour sélectionner l'entrée de votre choix.

Le son est reproduit depuis le casque ou les enceintes BLUETOOTH. Aucun son n'est reproduit par l'ampli-tuner.

## 6 Réglez le niveau du volume du casque ou des enceintes BLUETOOTH.

La commande du volume de l'ampli-tuner et de la télécommande ne fonctionne que pour le casque ou les enceintes BLUETOOTH.

### Remarque

- Le périphérique BLUETOOTH est reconnecté lorsque [Mode Bluetooth] passe de [Récepteur] à [Émetteur]. Appuyez sur BLUETOOTH TX/RX sur la télécommande pour vous reconnecter rapidement.
- Vous pouvez également appuyer sur BLUETOOTH TX/RX sur la télécommande pour changer de [Mode Bluetooth]. Vous ne pouvez toutefois pas changer de [Mode Bluetooth] lorsque « NOT. USE » apparaît sur le panneau d'affichage. Vérifiez si vous utilisez déjà la fonction Bluetooth.
- Lorsqu'un casque est branché sur la prise PHONES, il est impossible de connecter le casque ou les enceintes BLUETOOTH.

# Ce que vous pouvez faire avec les fonctions réseau

Vous pouvez profiter de la lecture d'un contenu audio en haute qualité à partir d'un ordinateur ou d'un disque dur réseau, d'un iPhone/iPad/iPod touch ou d'un autre smartphone ou d'une tablette connectés à votre réseau domestique, avec ou sans fil.

Vous pouvez lire de la musique en streaming sur l'ampli-tuner en commandant votre smartphone avec une application compatible avec un service de streaming.

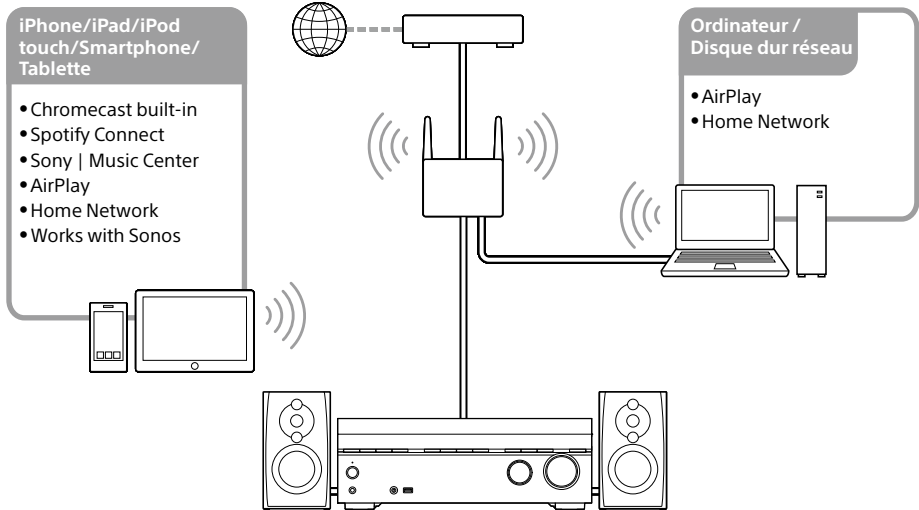

## • Chromecast built-in™

Vous pouvez sélectionner de la musique dans une application compatible Chromecast et la lire sur l'ampli-tuner. Vous pouvez également lire du contenu 360 Reality Audio sur l'ampli-tuner.

## • Spotify Connect

Vous pouvez sélectionner de la musique dans l'application Spotify et la lire sur l'ampli-tuner. Utilisez votre téléphone, votre tablette ou votre ordinateur comme une télécommande pour contrôler Spotify. Accédez à [spotify.com/connect](https://spotify.com/connect) pour en savoir plus.

## • Sony | Music Center

Vous pouvez commander l'ampli-tuner sans fil au moyen de l'application « Sony | Music Center ».

## • AirPlay

Cet ampli-tuner prend en charge AirPlay. Vous pouvez profiter du contenu audio d'un iPhone/iPad/iPod touch ou de votre bibliothèque iTunes.

## • Home Network (DLNA)

Vous pouvez lire le contenu sur l'appareil serveur sur votre réseau domestique.

## • Works with Sonos

Vous pouvez lire la source sonore/le contenu musical Sonos sur l'ampli-tuner au moyen de l'application Sonos.

### Économie d'énergie

Vous pouvez économiser de l'énergie en réglant l'ampli-tuner comme suit :

- Réglez [Standby Through] sur [Non] dans le menu [Réglages HDMI].
- Réglez [Veille Réseau/Bluetooth] dans le menu [Réglages système] sur [Non].
- Réglez [Alimentation] pour [Zone2] ou [Zone3] dans le menu [Zone] sur [Non].

#### Remarque

Si vous acceptez d'utiliser la fonction Chromecast built-in, [Veille Réseau/Bluetooth] bascule automatiquement sur [Marche].

### Rétablissement des réglages d'usine par défaut

Si l'ampli-tuner ne fonctionne toujours pas correctement, réinitialisez-le comme suit.

- 1 Appuyez sur HOME.**  
Le menu d'accueil s'affiche sur l'écran du téléviseur.
- 2 Sélectionnez [Configuration] - [Réinitialisation].**
- 3 Sélectionnez [Tous les réglages].**
- 4 Sélectionnez [Démarrer].**

#### Pour annuler la réinitialisation

Sélectionnez [Annuler] à l'étape 4.

### Si vous ne pouvez pas effectuer la réinitialisation avec le menu d'accueil

- 1 Maintenez enfoncé  (alimentation) sur l'ampli-tuner pendant au moins 10 secondes.**

Les réglages reviennent à leur état initial.

#### Remarque

- Quelques minutes sont nécessaires pour effacer complètement la mémoire. Ne mettez pas l'ampli-tuner hors tension avant que « RESET » apparaisse sur le panneau d'affichage.
- En réinitialisant, il se peut que la liaison avec les enceintes arrière /le caisson de graves sans fil (non fournis) soit perdue. Dans ce cas, rebranchez-les en vous reportant à leur mode d'emploi.



## Mise à jour du logiciel

En mettant à jour votre logiciel à la dernière version, vous pouvez tirer profit des fonctions les plus récentes.

Le nouveau logiciel est disponible lorsque :

- le voyant « UPDATE » s'allume sur le panneau d'affichage ;
- un message s'affiche sur l'écran du téléviseur si [Avis de m-à-j du logiciel] est réglé sur [Marche].

### Remarque

Ne mettez pas hors tension l'ampli-tuner ou ne déconnectez pas le cordon d'alimentation secteur et le câble LAN tant que les processus de téléchargement et de mise à jour ne sont pas terminés. Cela pourrait provoquer un dysfonctionnement.

- 1 Lorsque vous utilisez des enceintes arrière /un caisson de graves Sony sans fil (non fournis), mettez chaque enceinte sous tension et assurez-vous que la connexion avec l'ampli-tuner est établie.**

Le témoin d'alimentation des enceintes arrière ou du caisson de graves Sony sans fil (non fournis) s'allume en vert.

- 2 Appuyez sur HOME.**

Le menu d'accueil s'affiche sur l'écran du téléviseur.

- 3 Sélectionnez [Configuration] – [Mise à jour].**

- 4 Sélectionnez [Mise à jour réseau] ou [Mise à jour USB].**

Si vous sélectionnez [Mise à jour USB], rendez-vous sur le site Web d'assistance à la clientèle suivant pour télécharger la dernière version du logiciel.

<https://www.sony.com/am/support>

- 5 Vérifiez la progression de la mise à jour du logiciel.**

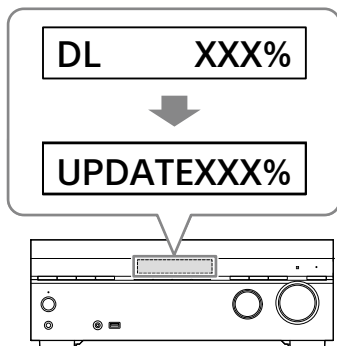

Le taux de progression s'affiche en pourcentage. La progression du chargement des logiciels s'affiche comme « DL XXX% » pour la mise à jour du réseau et « RD XXX% » pour la mise à jour par USB.

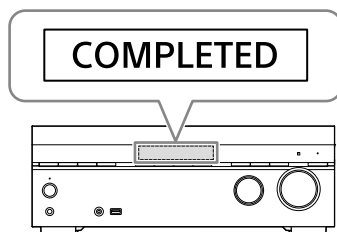

Une fois la mise à jour terminée, « COMPLETED » apparaît sur le panneau d'affichage et l'ampli-tuner redémarre automatiquement.

### Remarque

- La mise à jour peut prendre jusqu'à 20 minutes environ.
- Vous ne pouvez pas restaurer l'ancienne version après la mise à jour du logiciel.
- Réglez [Mise à jour automatique] sur [Marche] lorsque vous voulez effectuer automatiquement les mises à jour du logiciel. Selon leur contenu, les mises à jour du logiciel peuvent être effectuées même si vous réglez [Mise à jour automatique] sur [Non]. Pour des informations détaillées, consultez le Guide d'aide.
- Si la mise à jour des enceintes arrière ou du caisson de graves Sony sans fil (non fournis) ne fonctionne pas, rapprochez-les de l'ampli-tuner et mettez-les à jour.

# Dépannage

Si l'ampli-tuner ne fonctionne pas correctement, procédez dans l'ordre suivant.

## 1 Recherchez la cause et la solution du problème en vous reportant à ces modes d'emploi ou au Guide d'aide.

La méthode de dépannage est indiquée dans « Dépannage ». Pour les fonctions qui ne sont pas mentionnées dans le mode d'emploi, reportez-vous au Guide d'aide.



[https://rd1.sony.net/help/ha/strtaan10/h\\_zz/](https://rd1.sony.net/help/ha/strtaan10/h_zz/)



## 2 Recherchez la cause et la solution du problème sur le site d'assistance Sony.

Le site d'assistance Sony fournit les informations d'assistance les plus récentes et des questions fréquemment posées.

<https://www.sony.com/am/support>

## 3 Réinitialisez l'ampli-tuner (page 54).

Tous les réglages de l'ampli-tuner reviennent à leur état initial.



## 4 Si des problèmes persistent, consultez votre revendeur Sony le plus proche.

## Généralités

L'ampli-tuner se met automatiquement hors tension.

- Si [Attente automatique] est réglé sur [Marche], réglez-le sur [Non].
- « PROTECTOR » ou « THERMAL » était activé (page 60).

Le voyant du panneau d'affichage s'éteint.

- Si le voyant PURE DIRECT du panneau avant s'allume, appuyez sur PURE DIRECT pour désactiver cette fonction.
- Appuyez sur DIMMER sur l'ampli-tuner pour régler la luminosité du panneau d'affichage.

## Vidéo

Aucune image ne s'affiche sur l'écran du téléviseur.

- Essayez d'appuyer sur la touche d'entrée de la télécommande ou de tourner INPUT SELECTOR sur l'ampli-tuner pour sélectionner l'entrée que vous voulez regarder.
- Réglez votre téléviseur sur le mode d'entrée approprié.
- Assurez-vous que les câbles sont correctement et fermement raccordés aux appareils.
- Débranchez le câble HDMI de l'ampli-tuner et du téléviseur, puis reconnectez-le.

- Changez le réglage [Format du signal HDMI] de l'entrée sélectionnée dans le menu [Réglages HDMI]. Pour des informations détaillées, consultez le Guide d'aide.
- Certains appareils de lecture doivent être configurés. Reportez-vous au mode d'emploi fourni avec chacun des appareils.
- Veuillez à utiliser un câble HDMI grande vitesse haute qualité avec Ethernet qui peut prendre en charge des bandes passantes pouvant atteindre 18 Gbits/s. Pour les signaux vidéo qui nécessitent une bande passante élevée comme 4K/120p, 8K, etc., veuillez à utiliser un câble HDMI ultra-haute vitesse, qui prend en charge des bandes passantes jusqu'à 48 Gbits/s.
- Il est possible que la sortie des signaux vidéo HDMI de l'ampli-tuner soit réglée sur « HDMI OFF ». Dans ce cas, réglez sur « HDMI A », « HDMI B » ou « HDMI A+B » en appuyant sur HDMI OUT de la télécommande.
- Si vous voulez lire du contenu HDCP 2.2 ou HDCP 2.3, raccordez l'ampli-tuner à une prise d'entrée HDMI d'un téléviseur compatible avec HDCP 2.2 ou HDCP 2.3.
- Veuillez à raccorder l'ampli-tuner à une prise d'entrée HDMI d'un téléviseur ou d'un appareil vidéo qui prend en charge 4K ou 8K. Vous devez connecter un câble HDMI à une prise HDMI qui prend en charge HDCP 2.2 ou HDCP 2.3 lorsque vous utilisez un appareil de lecture pour du contenu vidéo de résolution 4K ou 8K, etc.
- Débranchez le câble HDMI de l'ampli-tuner et du téléviseur, puis reconnectez-le.
- Les signaux vidéo pris en charge dépendent de la prise HDMI IN. Pour en savoir plus sur les signaux vidéo pris en charge, voir « Signaux vidéo pris en charge par les prises HDMI » (page 34).

#### Le menu d'accueil ne s'affiche pas sur l'écran du téléviseur.

- Vous ne pouvez utiliser le menu d'accueil que lorsque vous raccordez le téléviseur à la prise HDMI OUT de l'ampli-tuner.
- Lorsque vous raccordez le téléviseur à une prise HDMI OUT B/ZONE 2, veuillez à régler [HDMI OUT B Mode] sur [Principale] dans le menu [Réglages HDMI]. Appuyez à plusieurs reprises sur HDMI OUT sur la télécommande pour sélectionner « HDMI B » ou « HDMI A+B ».
- Appuyez sur HOME pour afficher le menu d'accueil.
- Vérifiez que le téléviseur est correctement raccordé.
- Débranchez le câble HDMI de l'ampli-tuner et du téléviseur, puis reconnectez-le.
- Selon le téléviseur, l'affichage du menu d'accueil sur l'écran du téléviseur peut prendre un certain temps.

#### Il est impossible d'afficher les images HDR (High Dynamic Range) en mode HDR.

- Selon le téléviseur ou l'équipement vidéo, il est possible que les images HDR ne s'affichent pas en mode HDR. Vérifiez la compatibilité vidéo et le réglage du téléviseur ou de l'équipement vidéo.

#### Il est impossible d'afficher un contenu 4K ou 8K avec la même résolution que la source.

- Selon le téléviseur ou l'appareil vidéo, il est possible que le contenu 4K ou 8K ne s'affiche pas. Vérifiez les capacités vidéo et les réglages de votre téléviseur et de l'appareil vidéo.
- Veuillez à utiliser un câble HDMI grande vitesse haute qualité avec Ethernet qui peut prendre en charge des bandes passantes pouvant atteindre 18 Gbits/s. Pour les signaux vidéo qui nécessitent une bande passante élevée comme 4K/120p, 8K, etc., veuillez à utiliser un câble HDMI ultra-haute vitesse, qui prend en charge des bandes passantes jusqu'à 48 Gbits/s.
- Si votre téléviseur possède un menu similaire pour le format vidéo à haute bande passante, vérifiez le réglage sur le menu du téléviseur. Pour en savoir plus sur le réglage du menu du téléviseur, reportez-vous au mode d'emploi du téléviseur.

- Selon le réglage de l'ampli-tuner, il est possible que certains équipements vidéo ne reproduisent pas du contenu HDR en mode HDR en raison du manque de largeur de bande du signal, même si le téléviseur et l'équipement vidéo prennent en charge HDR. Dans ce cas, réglez [Format du signal HDMI] de l'entrée sélectionnée sur [Format amélioré] ou [Format amélioré (4K120, 8K)] dans le menu [Réglages HDMI].

## Audio

**Vous n'entendez pas de son ou un son à très faible volume, quel que soit l'appareil sélectionné.**

- Vérifiez que tous les câbles de connexion sont insérés dans leurs prises d'entrée/sortie sur l'ampli-tuner, les enceintes et les appareils.
- Vérifiez que l'ampli-tuner et tous les appareils sont sous tension.
- Vérifiez que MASTER VOLUME sur l'ampli-tuner n'est pas réglé sur « VOL MIN ».
- Appuyez sur SPEAKERS sur l'ampli-tuner pour sélectionner un réglage autre que « SPK OFF » (page 43).
- Vérifiez que le casque n'est pas raccordé à l'ampli-tuner.
- Appuyez sur  (neutralisation du son) pour annuler la fonction sourdine.
- Essayez d'appuyer sur la touche d'entrée de la télécommande ou de tourner INPUT SELECTOR sur l'ampli-tuner pour sélectionner l'entrée que vous voulez regarder.
- Lorsque [Contrôle pour HDMI] est réglé sur [Marche] ou que [Audio Return Channel] est réglé sur [eARC] ou [ARC] dans le menu [Réglages HDMI] :
  - Vérifiez que le paramètre de sortie des enceintes sur le téléviseur est réglé sur « Système audio ». Si vous souhaitez écouter le son de l'enceinte du téléviseur, réglez-la sur « Enceinte du téléviseur ».

Lorsque [Contrôle pour HDMI] est réglé sur [Non] et que [Audio Return Channel] est réglé sur [Non] dans le menu [Réglages HDMI] :

- Si vous souhaitez écouter le son de l'enceinte du téléviseur, réglez [Sortie audio] sur [TV + AMP] dans le menu [Réglages HDMI]. Si vous ne pouvez pas lire de source audio multicanal, réglez [AMP]. Toutefois, le son n'est pas reproduit via l'enceinte du téléviseur.

- Réglez [Mode Bluetooth] sur une autre option que [Émetteur].
- Réglez [DSD natif] dans [Réglages audio] sur [Non]. Si l'enceinte assignée comme source de signal n'est pas installée, la lecture n'est pas disponible pendant la lecture DSD Native, car le contenu sera lu sur l'enceinte cible. La sortie de zone n'est pas non plus disponible, car le processus de mélangeur-abaisseur (downmix) ne fonctionne pas.

**Impossible de sélectionner l'entrée souhaitée pour lecture dans la Zone 2 ou la Zone 3.**

- Il existe des limites aux entrées qui peuvent être lues dans la Zone 2 et la Zone 3. Pour plus de détails, voir « Entrée sélectionnable et restriction fonctionnelle dans la Zone 2 et la Zone 3 » (page 46).

**Aucun son n'est émis par le caisson de graves ou l'enceinte centrale.**

- Selon les signaux de lecture ou les réglages des enceintes, il est possible que le son ne soit pas reproduit à partir des enceintes cibles.
- Veillez à sélectionner le champ sonore optimal pour le contenu. Pour plus de détails sur les relations entre les champs sonores et les sorties des enceintes, voir page 48.

**Aucun son n'est émis de l'enceinte sans fil (non fournie).**

- Lors de la lecture DVD-Audio ou SA-CD, aucun son n'est reproduit par les enceintes sans fil suite à des restrictions de protection des droits d'auteur. Réglez la configuration d'enceintes sur la connexion câblée.

### Le son émis par l'enceinte sans fil (non fournie) est instable.

- Ne placez pas d'objets métalliques autres qu'un téléviseur près de l'ampli-tuner. La fonction sans fil avec l'enceinte sans fil (non fournie) en sera affectée et le son deviendra instable.
- Ne placez pas l'ampli-tuner dans un bâti en métal. La fonction sans fil avec l'enceinte sans fil (non fournie) en sera affectée et le son deviendra instable.

### Le son est interrompu.

- Il est possible que le son soit interrompu lors de la commutation de la fréquence d'échantillonnage, du nombre de chaînes ou du format audio des signaux de sortie audio de l'appareil de lecture.

### Lorsqu'un téléviseur est raccordé à l'ampli-tuner via une prise HDMI OUT A (TV) qui prend en charge la fonction eARC ou ARC, le son du téléviseur n'est pas reproduit par les enceintes raccordées à l'ampli-tuner.

- Réglez [Audio Return Channel] sur [eARC] ou [ARC] dans le menu [Réglages HDMI].
- Veillez à ce que le téléviseur soit compatible avec la fonction eARC ou ARC.
- Veillez à ce que le câble HDMI soit raccordé à une prise de votre téléviseur compatible avec la fonction eARC ou ARC.
- Si vous vous connectez à un téléviseur compatible avec la fonction ARC, mais pas avec la fonction eARC, réglez [Audio Return Channel] sur [ARC] dans le menu [Réglages HDMI].
- Si vous vous connectez à un téléviseur incompatible avec les fonctions eARC et ARC, réglez [Audio Return Channel] sur [Non] dans le menu [Réglages HDMI] et raccordez le téléviseur à la prise OPTICAL IN TV de cet ampli-tuner avec un câble optique.

### Il y a un écart temporel entre l'affichage visuel sur le téléviseur et la sortie audio de l'enceinte raccordée à l'ampli-tuner.

- Modifiez les réglages [SYNC A/V] dans le menu [Réglages audio].
- Réglez les paramètres de synchronisation A/V sur le téléviseur. Pour des informations détaillées, reportez-vous au mode d'emploi du téléviseur.

- Lorsque le champ sonore est réglé sur [Rehausseur audio], sélectionnez une option autre que [Rehausseur audio]. Pour en savoir plus sur les champs sonores, reportez-vous à « Champs sonores sélectionnables et leurs effets » (page 50).

### Impossible d'obtenir l'effet surround.

- Veillez à sélectionner le champ sonore optimal pour le contenu. Pour en savoir plus sur les champs sonores, reportez-vous à « Champs sonores sélectionnables et leurs effets » (page 50).
- Pour activer le virtualiseur et obtenir l'effet surround lorsque le modèle d'enceinte est réglé sur [2.0] ou [2.1], réglez [Champ sonore] sur [A.F.D.], [Film A.F.D.], [Mode Dolby] ou [Mode DTS:X], réglez [Mélangeur élévateur] sur [Auto], et réglez [Virtualiseur] sur une autre option que [Non].

### Il n'est pas possible de régler le niveau du volume des enceintes de la Zone 2.

- Vous ne pouvez sélectionner qu'une entrée parmi les prises HDMI IN dans la Zone 2. Étant donné que les signaux audio sont reproduits tels quels depuis la prise HDMI OUT B/ZONE 2, vous ne pouvez pas régler le niveau du volume sur l'ampli-tuner. Réglez le volume sur l'appareil connecté à la prise HDMI OUT B/ZONE 2.

### L'élément central de l'audio n'est pas reproduit depuis le téléviseur si vous l'utilisez comme enceinte centrale en raccordant la prise S-CENTER OUT de l'ampli-tuner à la prise S-CENTER SPEAKER IN du téléviseur. (La fonction Synchronisation centrale acoustique est inopérante)

- Vérifiez que [Contrôle pour HDMI] est sur [Marche] dans le menu [Réglages HDMI].
- Appuyez sur HOME, sélectionnez [Configuration] – [Réglages d'enceinte] – [Paramètres de centrage TV/Écran] – [Mode d'enceinte centrale du téléviseur], puis réglez sur [Marche].
- Sélectionnez un champ sonore autre que [Stéréo 2 canaux].
- Il se peut que le son ne soit pas reproduit via l'enceinte du téléviseur selon la source de son.

- Lorsqu'un périphérique BLUETOOTH est connecté et que [Mode Bluetooth] est réglé sur [Émetteur], ou qu'un casque est branché, le son n'est pas reproduit via l'enceinte du téléviseur.

## Connexion réseau

### Impossible de se connecter au réseau.

- Vérifiez que le câble LAN est relié à l'ampli-tuner lorsque vous voulez raccorder l'ampli-tuner au réseau via une connexion par réseau local câblé.
- Vérifiez les informations de réseau. Si la connexion échoue, configurez à nouveau la connexion réseau.
- Si l'ampli-tuner est raccordé via un réseau sans fil, rapprochez l'ampli-tuner au routeur du réseau local sans fil/point d'accès et procédez à nouveau à la configuration.
  - Veillez à utiliser un routeur du réseau local sans fil/point d'accès.
  - Assurez-vous que le routeur du réseau local sans fil/point d'accès est allumé.
  - Vérifiez les paramètres du routeur du réseau local sans fil/point d'accès et procédez à nouveau à la configuration. Pour en savoir plus sur les réglages des appareils, reportez-vous à leurs modes d'emploi.
  - Les réseaux sans fil sont influencés par la radiation électromagnétique émise par les fours micro-ondes et d'autres appareils. Éloignez l'ampli-tuner de ces appareils.

## Messages d'erreur

« PROTECTOR » ou « THERMAL » apparaît sur le panneau d'affichage.

L'ampli-tuner s'éteint automatiquement après quelques secondes. Vérifiez les points suivants :

- Il y a peut-être une surcharge électrique ou une panne de courant. Débranchez le cordon d'alimentation secteur, puis rebranchez-le après 30 minutes.
- L'ampli-tuner est couvert et les orifices de ventilation sont obstrués. Retirez les objets qui obstruent les orifices de ventilation de l'ampli-tuner.
- L'impédance des enceintes connectées est inférieure à la plage d'impédance nominale indiquée sur le panneau arrière de l'ampli-tuner. Diminuez le niveau du volume.
- Débranchez le cordon d'alimentation secteur et laissez refroidir l'ampli-tuner 30 minutes tout en exécutant la procédure de dépannage suivante :
  - Débranchez toutes les enceintes et le caisson de graves.
  - Vérifiez que les torons des enceintes sont étroitement serrés aux deux extrémités.
  - Connectez d'abord l'enceinte avant, augmentez le niveau du volume et utilisez l'ampli-tuner pendant au moins 30 minutes jusqu'à ce qu'il soit chaud. Ensuite, connectez chaque enceinte supplémentaire l'une après l'autre et testez chaque enceinte supplémentaire jusqu'à ce que vous détectiez l'enceinte qui entraîne l'erreur de protection.

Après avoir vérifié les points ci-dessus et corrigé les éventuels problèmes, branchez le cordon d'alimentation secteur et mettez l'ampli-tuner sous tension. Si le problème persiste, consultez votre revendeur Sony le plus proche.

[Une surcharge a été détectée.] s'affiche sur l'écran du téléviseur.

Une surintensité provenant du port  $\Psi$  (USB) a été détectée. Déconnectez le périphérique USB lorsque vous y êtes invité dans le message d'avertissement et fermez le message.

## Liste des messages après les mesures d'Auto Calibration

### Erreur 30

Casque inséré. Retirez le casque et mesurez de nouveau.

### Erreur 31

SPEAKERS (A/B/A+B/OFF) éteintes.

Mesurez de nouveau avec l'audio sortant des SPEAKERS (A/B/A+B/OFF). Pour des informations détaillées sur l'utilisation des enceintes avant, reportez-vous à « Sélection des enceintes avant » (page 43).

### Erreur 32

Aucun son n'a été détecté depuis un canal. Le microphone de mesure est-il endommagé? Est-il connecté à la prise CALIBRATION MIC à l'avant de cet appareil ?

### Erreur 34

Enceintes avant non installées dans la position correcte. Les côtés gauche/droit du microphone et des enceintes sont peut-être inversés.

\* Le nom de l'enceinte dans ce message d'erreur dépend du symptôme détecté.

### Erreur 35

Paramètres du modèle d'enceinte centrale et résultats de la mesure incohérents. Vérifiez le modèle d'enceinte centrale et la connexion.

\* Le nom de l'enceinte dans ce message d'erreur dépend du symptôme détecté.

### Erreur 36

Échec de la mesure de position 3D. Le microphone ou le pied de microphone est peut-être mal aligné. Remettez-le en bonne position et réessayez. S'il y a du bruit ambiant, réduisez-le le plus possible pour effectuer la mesure.

### Erreur 37

• Aucun son n'a été détecté des enceintes ambiophoniques gauche ou droite. Les enceintes sans fil utilisées comme enceintes ambiophoniques sont-elles allumées ?

- Aucun son n'a été détecté des enceintes arrière ambiophoniques gauche ou droite. Les enceintes sans fil utilisées comme enceintes arrière ambiophoniques sont-elles allumées ?
- Pour émettre l'audio par les enceintes sans fil, mettez le logiciel à jour avec la dernière version. Appuyez sur [HOME] sur la télécommande de l'ampli-tuner et sélectionnez « Configuration ».

### Erreur 38

Impossible d'effectuer la mesure correctement. Déplacez un peu l'enceinte ou le microphone et réessayez. En cas de bruit, mesurez avec le moins de bruit environnant possible.

### Avertissement 40

Mesure terminée, mais il y a du bruit. Vous pouvez recommencer la mesure, mais il est impossible de mesurer dans tous les environnements. Mesurez avec le moins de bruit environnant possible.

### Avertissement 41, Avertissement 42

L'entrée du microphone de mesure est excessive. L'enceinte et le microphone sont peut-être trop proches. Éloignez l'enceinte du microphone. Si vous utilisez cet appareil comme préamplificateur, ce message peut s'afficher selon l'amplificateur de puissance connecté, mais il peut être utilisé tel quel.

### Avertissement 43

Impossible de mesurer la distance et la phase de l'infrabaïse. La cause peut être du bruit. Recommencez la mesure dans un environnement silencieux.

### Avertissement 44

La mesure est terminée, mais la relation de position de l'enceinte centrale peut être inadaptée. Vérifiez la position de l'enceinte en vous reportant à "Installation des enceintes" dans le Guide d'aide.

\* Le nom de l'enceinte dans ce message d'avertissement dépend du symptôme détecté.

# Précautions

## Sécurité

Si un objet ou un liquide pénètre dans le boîtier de l'ampli-tuner, débranchez l'ampli-tuner et faites-le vérifier par un technicien qualifié avant de le remettre sous tension.

## Sources d'alimentation

- Avant d'utiliser l'ampli-tuner, assurez-vous que sa tension de fonctionnement correspond à celle du secteur.  
La tension de fonctionnement est indiquée sur la plaque signalétique au dos de l'ampli-tuner.
- Débranchez l'ampli-tuner de la prise murale si vous ne comptez pas l'utiliser pendant longtemps. Pour débrancher le cordon d'alimentation secteur, tenez-le par la fiche ; ne tirez jamais directement sur le cordon lui-même.
- Le cordon d'alimentation secteur ne doit être remplacé que dans un centre de service après-vente qualifié.
- Pour éviter tout risque d'électrocution, le câble d'enceinte doit être raccordé à l'appareil et aux enceintes conformément aux instructions suivantes :
  - 1) Débranchez le cordon d'alimentation secteur de la source d'alimentation.
  - 2) Dénudez 10 à 15 mm de la gaine d'isolation du câble d'enceinte.
  - 3) Raccordez le câble d'enceinte à l'appareil et aux enceintes avec précautions, en veillant à ne pas toucher le cœur du câble avec la main. Débranchez également le cordon d'alimentation secteur de la source d'alimentation avant de débrancher le câble d'enceinte de l'appareil et des enceintes.

## Accumulation de chaleur

Cet ampli-tuner chauffe pendant le fonctionnement, mais ceci n'est pas une anomalie. Si vous utilisez constamment l'ampli-tuner avec un niveau de son élevé, la température du dessus, des côtés et du dessous du boîtier augmente considérablement\*. Pour ne pas risquer de vous brûler, ne touchez pas le coffret.

\* La partie supérieure du boîtier peut devenir trop chaude au toucher.

## Lieu d'installation

- N'installez pas cet appareil dans un endroit confiné, comme sur une étagère.
- Placez l'ampli-tuner dans un endroit bien aéré pour éviter toute accumulation de chaleur et prolonger ainsi la durée de service.
- Ne placez pas l'ampli-tuner près d'une source de chaleur ou dans un endroit exposé aux rayons directs du soleil, à une poussière excessive ou à des chocs mécaniques.
- Ne placez rien au-dessus du boîtier qui puisse obstruer les orifices d'aération et provoquer des dysfonctionnements.

## Fonctionnement

Avant de connecter un autre périphérique, veillez à mettre l'ampli-tuner hors tension et à le débrancher.

## Nettoyage

Nettoyez le boîtier, le panneau et les commandes à l'aide d'un chiffon doux légèrement humecté avec une solution détergente douce. N'utilisez pas de tampons abrasifs, de poudres à récurer ou de solvants tels qu'alcool ou benzine.



## Mise à jour

Cet ampli-tuner vous permet de mettre automatiquement à jour le logiciel lorsqu'il est connecté à Internet via un réseau câblé ou sans fil.

Vous pouvez ajouter de nouvelles fonctions et utiliser l'ampli-tuner avec plus de commodité et de sécurité en mettant à jour l'ampli-tuner.

Si vous ne souhaitez pas mettre à jour automatiquement, réglez [Mise à jour automatique] sur [Non]. Toutefois, l'ampli-tuner peut mettre automatiquement à jour le logiciel pour des raisons de sécurité par exemple, même si cette fonction est désactivée. Vous pouvez également mettre à jour le logiciel au moyen du menu de réglages lorsque cette fonction est désactivée. Pour en savoir plus sur le réglage, reportez-vous à « Mise à jour du logiciel » (page 55).

Vous pourriez ne pas pouvoir utiliser l'ampli-tuner pendant la mise à jour du logiciel.

## Connexion Internet

Lors de la connexion de l'ampli-tuner à Internet, utilisez le routeur (modem ADSL ou dispositif de terminaison de ligne optique avec fonction de routeur fourni par le fournisseur Internet, ou le point d'accès Wi-Fi). Si vous vous connectez à Internet sans utiliser le routeur, un problème de sécurité peut se produire. Si vous ne savez pas si la prise murale pour la ligne réseau est pourvue de la fonction de routeur, demandez au gestionnaire de votre appartement ou à votre fournisseur Internet.

## À propos de la communication BLUETOOTH

### Version et profils BLUETOOTH pris en charge

Un profil désigne un ensemble standard de fonctions pour différentes fonctionnalités de produits BLUETOOTH. Pour connaître la version et les profils BLUETOOTH pris en charge par cet ampli-tuner, reportez-vous à « Section BLUETOOTH » dans « Spécifications » (page 67).

## Plage de communication effective

Les périphériques BLUETOOTH doivent être utilisés à une distance approximative de 30 mètres (98,4 pieds) (sans obstacle) les uns des autres. La plage de communication effective peut être réduite dans les conditions suivantes.

- Lorsqu'une personne, un objet métallique, un mur ou un autre obstacle se trouve entre les périphériques qui communiquent via une connexion BLUETOOTH
- Dans les lieux où un réseau LAN sans fil est installé
- À proximité de fours micro-ondes en cours d'utilisation
- Dans les lieux où d'autres ondes électromagnétiques sont générées

## Effets des autres périphériques

Les périphériques BLUETOOTH et le périphérique LAN sans fil (IEEE 802.11b/g/n) utilisent la même bande de fréquences (2,4 GHz). Lorsque vous utilisez votre périphérique BLUETOOTH à proximité d'un périphérique doté de la fonction LAN sans fil, une interférence électromagnétique peut apparaître. Cela peut entraîner des taux de transfert de données inférieurs, des parasites ou une impossibilité de se connecter. Si cela se produit, essayez les solutions suivantes :

- Utilisez cet ampli-tuner à une distance d'au moins 10 mètres (33 pieds) du périphérique LAN sans fil.
- Mettez hors tension le périphérique LAN sans fil lorsque vous utilisez votre périphérique BLUETOOTH à moins de 10 mètres (33 pieds).
- Installez cet ampli-tuner et le périphérique BLUETOOTH le plus près possible l'un de l'autre.

## Effets sur les autres périphériques

Les ondes radio émises par cet ampli-tuner peuvent interférer avec le fonctionnement de certains périphériques médicaux. Parce que cette interférence peut entraîner un dysfonctionnement, mettez toujours hors tension cet ampli-tuner et le périphérique BLUETOOTH dans les lieux suivants :

- Dans les hôpitaux, les trains, les avions et stations essence, et partout où des gaz inflammables sont présents
- Près de portes automatiques ou d'alarmes incendie

### Remarque

- Cet ampli-tuner prend en charge les fonctions de sécurité conformes à la spécification BLUETOOTH pour assurer des connexions sécurisées lors des communications qui mettent en œuvre la technologie BLUETOOTH. Toutefois, cette sécurité peut être insuffisante selon le contenu de la configuration et d'autres facteurs. Soyez toujours prudent lorsque vous communiquez à l'aide de la technologie BLUETOOTH.
- Sony ne saurait en aucune façon être tenu responsable de tout dommage ou perte résultant de fuites d'informations survenues lors d'une communication établie via la technologie BLUETOOTH.
- La communication BLUETOOTH n'est pas nécessairement garantie avec tous les périphériques BLUETOOTH qui possèdent le même profil que cet ampli-tuner.
- Les périphériques BLUETOOTH connectés avec cet ampli-tuner doivent être conformes à la spécification BLUETOOTH définie par Bluetooth SIG, Inc., et leur conformité doit être certifiée. Toutefois, même lorsqu'un périphérique est conforme à la spécification BLUETOOTH, dans certains cas les caractéristiques ou les spécifications du périphérique BLUETOOTH rendent impossibles la connexion ou entraînent des variations dans les méthodes de contrôle, dans l'affichage ou dans le fonctionnement.
- Des parasites peuvent se faire entendre ou le son peut être coupé selon le périphérique BLUETOOTH connecté à cet ampli-tuner, l'environnement de communication ou les conditions ambiantes.

Pour toute question au sujet de l'ampli-tuner ou tout problème, adressez-vous au revendeur Sony le plus proche.

## Licences

- Dolby, Dolby Vision, Dolby Atmos, Dolby Audio et le symbole double D sont des marques de Dolby Laboratories Licensing Corporation. Fabriqué sous licence de Dolby Laboratories. Ouvrages non publiés à caractère confidentiel. Copyright © 1992–2021 Dolby Laboratories. Tous droits réservés.
- Fabriqué sous licence d'IMAX Corporation. IMAX® est une marque déposée d'IMAX Corporation aux États-Unis et/ou dans d'autres pays. Pour les brevets de DTS, consultez <http://patents.dts.com>. Fabriqué sous licence de DTS, Inc. DTS, DTS:X, Virtual:X et le logo DTS:X sont des marques déposées ou des marques de DTS, Inc. aux États-Unis et dans d'autres pays. © 2022 DTS, Inc. TOUS DROITS RÉSERVÉS.
- L'utilisation du badge Works with Apple signifie qu'un accessoire a été conçu pour fonctionner spécifiquement avec la technologie identifiée dans le badge, et a été certifié par le constructeur pour satisfaire les normes de performance d'Apple.
- Ce produit est protégé par certains droits de propriété intellectuelle de Microsoft Corporation. L'utilisation ou la distribution de ce type de technologie en dehors de ce produit est interdite sans une licence de Microsoft ou d'une filiale autorisée de Microsoft.
- Pour plus de détails sur les GPL, LGPL et autres licences de logiciel, veuillez vous référer à [Configuration]–[Réglages système]–[Information de licence logicielle] sur le produit.
- Le logiciel inclus dans ce produit contient un logiciel protégé par le droit d'auteur et couvert par une licence GPL/LGPL et d'autres licences qui peuvent nécessiter un accès au code source. Conformément à la GPL/LGPL, vous trouverez une copie du code source correspondant (et d'autres licences) à l'adresse suivante.  
Conformément à la GPL/LGPL, vous pouvez obtenir le code source sur un support physique, pendant une période de trois ans suivant la sortie de la dernière version de ce produit, en formulant votre demande à l'adresse suivante.  
Cette offre est valable pour toute personne recevant ces informations.  
<https://oss.sony.net/Products/Linux/>  
Veuillez noter que Sony ne peut pas répondre aux demandes de renseignements portant sur le contenu du code source.

- Le logiciel Spotify est soumis à des licences tierces disponibles ici : <https://www.spotify.com/connect/third-party-licenses>.
- **Avis de non responsabilité envers les services offerts par des tiers**  
Les services réseau, le contenu et le (système d'exploitation et le) logiciel de ce produit peuvent être soumis à des conditions générales individuelles et modifiés, interrompus ou suspendus à tout moment ; ils peuvent aussi nécessiter des frais, inscription et informations de carte de crédit.
- Apple, AirPlay, iPad, iPhone et iPod touch sont des marques commerciales d'Apple Inc., déposées aux États-Unis et dans d'autres pays.
- Le logo « BRAVIA » est une marque de Sony Group Corporation ou de ses filiales.
- Wi-Fi®, Wi-Fi Protected Access®, et Wi-Fi Alliance® sont des marques déposées de Wi-Fi Alliance.
- Wi-Fi CERTIFIED™, WPA™, et WPA2™ sont de marques commerciales de Wi-Fi Alliance.
- « Roon Tested » signifie que Sony et Roon ont collaboré pour vous garantir la meilleure expérience lors de l'utilisation conjointe du logiciel Roon et de l'équipement Sony, afin que vous puissiez profiter pleinement de la musique.

## Marques

- Windows Media est soit une marque déposée soit une marque commerciale de Microsoft Corporation aux États-Unis et/ou dans d'autres pays.
- Le nom LDAC™ est une marque de Sony Group Corporation ou de ses filiales.
- LDAC est une technologie d'encodage audio développée par Sony qui permet la transmission de contenus Hi-Res (haute résolution) Audio, même par l'intermédiaire d'une connexion BLUETOOTH. Contrairement à d'autres technologies d'encodage compatibles BLUETOOTH, notamment SBC, elle ne nécessite aucune rétro-conversion du contenu Hi-Res Audio (\*). Elle permet en outre de transmettre, via un réseau sans fil BLUETOOTH, environ trois fois plus de données(\*\*) que ces autres technologies avec une qualité sonore inégalée, grâce à un encodage efficace et une transmission par paquets optimisée.
- \* À l'exception des contenus au format DSD
- \*\* Par rapport à SBC (Subband Coding) en cas de sélection d'un débit binaire de 990 kbps (96/48 kHz) ou 909 kbps (88,2/44,1 kHz)
- La marque et les logos Bluetooth® sont des marques commerciales déposées appartenant à Bluetooth SIG, Inc. et toute utilisation de ces marques par Sony Group Corporation et ses filiales est sous licence.
- Les termes HDMI™ et High-Definition Multimedia Interface ainsi que le logo HDMI sont des marques commerciales ou des marques déposées de HDMI Licensing Administrator, Inc. aux États-Unis et dans d'autres pays.
- Google, Google Play, Google Home et Chromecast built-in sont des marques commerciales de Google LLC. Google Assistant n'est pas disponible dans toutes les langues et dans tous les pays/toutes les régions.
- « TRILUMINOS » et le logo « TRILUMINOS » sont des marques déposées de Sony Group Corporation ou de ses filiales.
- Spotify et les logos Spotify sont des marques commerciales de Spotify Group.\*  
\* Selon le pays ou la région, cette fonction peut ne pas être disponible.
- Toutes les autres marques et marques déposées sont des marques ou des marques déposées de leurs détenteurs respectifs. Les symboles ™ et ® n'apparaissent pas dans ce manuel.

# Spécifications

## CARACTÉRISTIQUES DE PUISSANCE AUDIO

### PUISSANCE UTILE ET DISTORSION HARMONIQUE TOTALE (Modèles pour les États-Unis uniquement) :

Avec les charges de 6 Ω, les deux canaux dirigés, de 20 Hz à 20 000 Hz ; puissance nominale 100 W par canal, alimentation RMS minimum en mode stéréo, avec au maximum 0,09 % de distorsion harmonique totale de 250 mW à la puissance nominale.

#### Section Amplificateur<sup>1)</sup>

Puissance de sortie RMS minimum (6 ohms, 20 Hz – 20 kHz, THD 0,09 %) 100 W + 100 W

Puissance de sortie en mode stéréo (6 ohms, 1 kHz, THD 0,9 %) 120 W + 120 W

Puissance de sortie en mode Surround<sup>2)</sup> (6 ohms, 1 kHz, THD 0,9 %) 165 W par canal

- 1) Mesurée dans les conditions suivantes :  
Alimentation électrique  
120 V CA, 60 Hz
- 2) Puissance de sortie de référence pour les enceintes avant, centrale, surround et surround arrière. Selon les réglages de champ sonore et la source, il peut ne pas y avoir de reproduction du son.

#### Réponse en fréquence

Analogique  
10 Hz – 100 kHz, +0,5/-2 dB (avec champ sonore, égaliseur et 360SSM contourné)

#### Entrée

Analogique  
Sensibilité : 500 mV/50 kilohms  
S/B<sup>3)</sup> : 105 dB (A, 500 mV<sup>4)</sup>)  
Numérique (coaxial)  
Impédance : 75 ohms  
S/B : 100 dB (A, 20 kHz filtre passe-bas)  
Numérique (optique)  
S/B : 100 dB (A, 20 kHz filtre passe-bas)

#### Sortie (analogique)

ZONE 3  
Tension : 2 V/1 kilohm  
SUBWOOFER  
Tension : 2 V/1 kilohm

#### Equalizer

Niveaux de gain  
±10 dB, intervalle de 1 dB

- 3) INPUT SHORT (avec champ sonore et égaliseur contourné).
- 4) Réseau pondéré, niveau d'entrée.

### Section tuner FM

Plage d'accord  
87,5 MHz – 108,0 MHz (intervalle de 100 kHz)

#### Antenne

Antenne fil FM

#### Bornes d'antenne

75 ohms, asymétrique

### Section vidéo

#### Entrées/sorties

Vidéo :  
1 Vc-c, 75 ohms

### HDMI Vidéo

#### Résolution

- 480p/60 Hz
- 576p/50 Hz
- 720p/60 Hz, 50 Hz, 30 Hz, 24 Hz
- 1080i/60 Hz, 50 Hz
- 1080p/120 Hz, 100 Hz, 60 Hz, 50 Hz, 30 Hz, 24 Hz
- 4K/120 Hz\*, 100 Hz\*, 60 Hz, 50 Hz, 30 Hz, 25 Hz, 24 Hz
- 8K/60 Hz\*, 50 Hz\*, 30 Hz\*, 25 Hz\*, 24 Hz\*

- \* Prise en charge des prises GAME (for AUDIO) et MEDIA BOX

#### Prise en charge

HDCP2.3, HDR (HDR10, Hybrid Log-Gamma, Dolby Vision), 3D, Deep Color, ITU-R BT.2020, eARC/ARC, VRR, ALLM  
Pour en savoir plus sur les formats vidéo pris en charge, consultez le Guide d'aide.

### Section USB

#### Port Ψ (USB) :

Type A (pour la connexion d'une clé USB)

#### Courant maximum

1 A

## Section Réseau

Réseau LAN Ethernet  
100BASE-TX

Réseau LAN sans fil

Normes compatibles :

IEEE 802.11 a/b/g/n/ac

Sécurité :

WPA/WPA2-PSK

Fréquence radio :

2,4 GHz, 5 GHz

## Section BLUETOOTH

Système de communication

Spécification BLUETOOTH version 5.0

Sortie

Spécification BLUETOOTH classe de puissance 1

Plage de communication maximale

Ligne de mire env. 30 m (98,4 pieds)<sup>1)</sup>

Nombre maximum d'appareils à enregistrer

10 appareils

Bande de fréquences

Bande 2,4 GHz (2,4000 GHz – 2,4835 GHz)

Méthode de modulation

FHSS (Freq Hopping Spread Spectrum)

Profils BLUETOOTH compatibles<sup>2)</sup>

A2DP (Advanced Audio Distribution Profile)

AVRCP (Audio Video Remote Control Profile)

Codecs pris en charge<sup>3)</sup>

SBC<sup>4)</sup>, AAC, LDAC

Plage de transmission (A2DP)

20 Hz – 40 000 Hz (fréquence d'échantillonnage LDAC 96 kHz avec transmission 990 kbits/s)

20 Hz – 20 000 Hz (fréquence d'échantillonnage 44,1 kHz)

- <sup>1)</sup> La plage effective varie selon des facteurs tels que les obstacles situés entre les périphériques, les champs magnétiques qui entourent un four à micro-ondes, l'électricité statique, les téléphones sans fil, la sensibilité de la réception, les performances de l'antenne, le système d'exploitation, les logiciels, etc.
- <sup>2)</sup> Les profils standard BLUETOOTH indiquent l'objet de la communication BLUETOOTH entre périphériques.
- <sup>3)</sup> Codec : format de compression et de conversion des signaux audio
- <sup>4)</sup> Codec de sous-bande

## Section émetteur/récepteur sans fil

Système de communication

Spécifications audio sans fil version 4.0

Bande de fréquences

5 GHz

Méthode de modulation

OFDM

## Généralités

Alimentation électrique

120 V CA, 60 Hz

Consommation électrique

240 W

Mode veille : 0,5 W

(Lorsque [Standby Through], [Veille Réseau/Bluetooth] et toute la puissance de zone sont réglés sur [Non].)

Mode Veille Réseau/Bluetooth : 3,5 W

(Lorsque [Veille Réseau/Bluetooth] est réglé sur [Marche], et que [Standby Through] et toute la puissance de zone sont réglés sur [Non].)

Dimensions (largeur/hauteur/profondeur) (env.)

430 mm × 156 mm × 331 mm (17 po × 6 1/4 po × 13 1/8 po) parties saillantes et commandes comprises

Poids (environ)

9,4 kg (20 lb 12 oz)

La conception et les spécifications peuvent être modifiées sans préavis.

## Types de fichiers audio pouvant être lus

Codec	Extension
MP3 (MPEG-1 Audio Layer III)	.mp3
MPEG-H	.mp4
AAC/HE-AAC <sup>1)</sup>	.m4a, .aac <sup>2)</sup> , .mp4 <sup>2)</sup> , .3gp <sup>2)</sup>
WMA9 Standard <sup>1)</sup>	.wma
LPCM	.wav
FLAC <sup>1)</sup>	.flac
DSF <sup>1)</sup>	.dsf
DSDIFF <sup>1),3)</sup>	.dff
AIFF <sup>1)</sup>	.aiff, .aif
ALAC <sup>1)</sup>	.m4a
Vorbis	.ogg
Monkey's Audio	.ape

<sup>1)</sup> Il est possible que l'ampli-tuner ne puisse pas lire ce format de fichier sur un serveur de réseau domestique.

<sup>2)</sup> L'ampli-tuner ne peut pas lire ce format de fichier sur un serveur de réseau domestique.

<sup>3)</sup> L'ampli-tuner ne lit pas les fichiers codés DST.

### Remarque

- Certains fichiers risquent de ne pas être lus selon le format de fichier, le codage de fichier, les conditions d'enregistrement ou les conditions du serveur de réseau domestique.
- Certains fichiers édités sur un PC risquent de ne pas pouvoir être lus.
- L'avance rapide ou le retour rapide peut ne pas être disponible avec certains fichiers.
- L'ampli-tuner ne lit pas les fichiers codés comme DRM.
- Certains périphériques USB peuvent ne pas fonctionner avec cet ampli-tuner.
- L'ampli-tuner peut reconnaître les périphériques MSC (Mass Storage Class).

## Formats audio numériques pris en charge

Les formats audio numériques que cet ampli-tuner est en mesure de décoder dépendent des prises de sortie audio numérique de l'appareil raccordé. Cet ampli-tuner prend en charge les formats audio suivants. Les mots entre crochets sont ceux indiqués sur le panneau d'affichage.

Format audio numérique	Nombre maximum de canaux de décodage/rendu	Raccordement à l'ampli-tuner
Dolby Digital [DD]	5.1	COAXIAL/OPTICAL, HDMI, eARC, ARC
Dolby Digital Plus [DD+] <sup>1)</sup>	7.1	HDMI, eARC, ARC
Dolby Atmos – Dolby Digital Plus [ATMOS] <sup>1),2)</sup>	5.1.2, 7.1 ou 7.1.2 <sup>3)</sup>	HDMI, eARC, ARC
DTS [DTS]	5.1	COAXIAL/OPTICAL, HDMI, eARC, ARC
DTS 96/24 [DTS]	5.1	COAXIAL/OPTICAL, HDMI, eARC, ARC
LPCM [LPCM]	7.1/2.0	COAXIAL/OPTICAL(2.0), HDMI(7.1), eARC(7.1), ARC(2.0)
Dolby TrueHD [DTHD] <sup>1)</sup>	7.1	HDMI, eARC
Dolby Atmos TrueHD [ATMOS] <sup>1),2)</sup>	5.1.2, 7.1 ou 7.1.2 <sup>3)</sup>	HDMI, eARC
Dolby Atmos [ATMOS]	5.1.2, 7.1 ou 7.1.2 <sup>3)</sup>	HDMI, eARC
DTS-ES DISCRETE (DTS-ES Discrete 6.1) [DTS]	6.1	COAXIAL/OPTICAL, HDMI, eARC, ARC
DTS-ES MATRIX(DTS-ES Matrix 6.1) [DTS]	6.1	COAXIAL/OPTICAL, HDMI, eARC, ARC
DTS-HD High Resolution Audio [DTS-HD] <sup>1)</sup>	7.1	HDMI, eARC
DTS-HD Master Audio [DTS-HD] <sup>1)</sup>	7.1	HDMI, eARC
DTS Express [DTS-HD]	5.1	HDMI, eARC
DTS:X Master Audio [DTS:X] <sup>1)</sup>	5.1.2, 7.1 ou 7.1.2 <sup>3)</sup>	HDMI, eARC
DTS:X [DTS:X] <sup>1)</sup>	5.1.2, 7.1 ou 7.1.2 <sup>3)</sup>	HDMI, eARC
DSD [DSD] <sup>4),5)</sup>	5.1	HDMI

<sup>1)</sup> Les signaux audio sont émis dans un autre format si le périphérique de lecture ne correspond pas au format effectif. Pour des informations détaillées, reportez-vous au mode d'emploi du périphérique de lecture.

<sup>2)</sup> Dolby Atmos est décodé en Dolby Digital Plus ou Dolby TrueHD si le modèle d'enceinte est réglé sur 2.0, 2.1, 3.0, 3.1, 4.0, 4.1, 5.0 ou 5.1 et [Virtualiseur] est réglé sur [Non].

<sup>3)</sup> Disponible uniquement lorsque [Reposit.Enc./AmbioArr.Fant.] est réglé sur [Type A] ou [Type B].

<sup>4)</sup> Ce format n'est pas reproduit par un casque sans fil.

<sup>5)</sup> Ce format n'est pas reproduit par des enceintes sans fil.

## Registro del propietario

Registre el número de serie en el espacio proporcionado a continuación. Consúltelo siempre que llame a su distribuidor de Sony.

N.º de modelo STR-AN1000

N.º de serie: \_\_\_\_\_

Los números de modelo y de serie se ubican en el siguiente lugar:

- la parte trasera de la unidad

No instale el producto en un espacio reducido, como una estantería o un armario empotrado.

Para reducir el riesgo de incendio, no cubra la abertura de ventilación de la unidad con periódicos, paños de cocina, cortinas, etc. No exponga la unidad a fuentes de llama viva (por ejemplo, velas encendidas).

Para reducir el riesgo de incendio o descarga eléctrica, no exponga este producto a goteos o salpicaduras, ni coloque objetos llenos de líquido, como floreros, encima del producto.

La unidad no se desconecta de la fuente de alimentación de CA (red eléctrica) siempre que esté conectada a la toma de pared, aunque se haya apagado la propia unidad.

Teniendo en cuenta que el cable de alimentación se utiliza para desconectar la unidad de la red eléctrica, conecte la unidad a una toma de CA de fácil acceso. Si observa una anomalía en la unidad, desconecte el cable de alimentación de la toma de CA inmediatamente.

## Para el mando a distancia

### PRECAUCIÓN

Existe riesgo de explosión si se sustituye la batería por otra de un tipo incorrecto.

Deseche las baterías usadas de acuerdo con las instrucciones.

No exponga las baterías (paquete de baterías o baterías instaladas) a un calor excesivo, como la luz del sol, el fuego o similares durante un periodo prolongado.



### PRECAUCIÓN

Superficie caliente  
No tocar

## Para clientes en EE. UU.

### NOTA:

Las pruebas realizadas en esta unidad acreditan su conformidad con los límites para un dispositivo digital de Clase B, conforme a la Parte 15 de las normas de la FCC. Estos límites se diseñan para proporcionar una protección razonable contra interferencias perjudiciales en una instalación residencial. Esta unidad genera, utiliza y puede irradiar energía de radiofrecuencia y, si no se instala y utiliza de acuerdo con las instrucciones, puede provocar interferencias perjudiciales en las comunicaciones por radio.

No obstante, no se puede garantizar que no se produzcan interferencias en una instalación particular. Si esta unidad provoca interferencias perjudiciales para la recepción de radio o televisión, algo que puede determinarse mediante el encendido/apagado de la unidad, se anima al usuario a intentar corregir las interferencias siguiendo una o varias de las siguientes medidas:

- Reorientar o cambiar de lugar la antena de recepción.
- Aumentar la separación entre la unidad y el receptor.
- Conectar la unidad a una toma de corriente en un circuito diferente al que está conectado el receptor.
- Consultar al proveedor o un técnico experto en radio/televisión para obtener ayuda.

Deben utilizarse cables y conectores correctamente blindados y conectados a tierra para la conexión a los equipos host o a los periféricos a fin de cumplir los límites de emisión de la FCC.

Si tiene preguntas sobre este producto:

Visite: <https://www.sony.com/electronics/support>

Contacto: Sony Customer Information Service Center en el número 1-800-222-7669

Correo: Sony Customer Information Service Center 12451 Gateway Blvd., Fort Myers, FL 33913

Declaración de conformidad del proveedor

Nombre comercial: SONY

Modelo: STR-AN1000

Parte responsable: Sony Electronics Inc.

Dirección: 16535 Vía Esprillo, San Diego, CA 92127, EE. UU.

Número de teléfono: 858-942-2230



Este dispositivo cumple la Parte 15 de las normas de la FCC. El funcionamiento queda sujeto a las dos condiciones siguientes:

- (1) este dispositivo no puede provocar interferencias perjudiciales y
- (2) este dispositivo debe aceptar cualquier interferencia recibida, incluida la interferencia que pueda causar un funcionamiento no deseado.

Le advertimos que cualquier cambio o modificación no aprobado expresamente en este manual puede invalidar su permiso a utilizar esta unidad.

Esta unidad no debe ubicarse ni utilizarse junto a otra antena o transmisor.

Esta unidad cumple los límites de exposición a radiación de la FCC estipulados para un entorno no controlado, así como las directrices de exposición a radiofrecuencia (RF) de la FCC. Esta unidad debe instalarse y utilizarse manteniendo el emisor de ondas separado, al menos, 20 cm del cuerpo de la persona.

Conformidad con el requisito 15.407(c) de la FCC  
La transmisión de los datos se inicia siempre por software que se transmite a través del MAC, por la banda base analógica y digital y, finalmente, al chip de radiofrecuencia. El MAC inicia varios paquetes especiales. Estas son las únicas formas en que la parte digital de la banda base activará el transmisor de radiofrecuencia que, a continuación, se desactiva al final del paquete. Por tanto, el transmisor permanecerá encendido únicamente mientras se esté transmitiendo uno de los paquetes anteriormente citados. En otras palabras, esta unidad interrumpirá automáticamente la transmisión en caso de falta de información para transmitir o fallo de funcionamiento.

Tolerancia de frecuencia:  $\pm 20$  ppm

Esta unidad contiene transmisores/receptores exentos de licencia que cumplen con las especificaciones de estándares de radio (RSS, por sus siglas en inglés) exentos de licencia del departamento de Innovation, Science and Economic Development Canada. El funcionamiento queda sujeto a las dos condiciones siguientes:

- (1) Esta unidad no puede provocar interferencias
- y
- (2) Esta unidad debe aceptar cualquier interferencia, incluida la interferencia que pueda causar un funcionamiento no deseado de la unidad.

Esta unidad cumple los límites de exposición a radiación de ISED estipulados para un entorno no controlado, así como la RSS-102 de las normas de exposición a radiofrecuencia (RF) de ISED. Esta unidad debe instalarse y utilizarse manteniendo el emisor de ondas separado, al menos, 20 cm del cuerpo de la persona.

La banda 5 150 MHz – 5 350 MHz está restringida únicamente al uso en interiores.

La transmisión de los datos se inicia siempre por software que se transmite a través del MAC, por la banda base analógica y digital y, finalmente, al chip de radiofrecuencia. El MAC inicia varios paquetes especiales. Estas son las únicas formas en que la parte digital de la banda base activará el transmisor de radiofrecuencia que, a continuación, se desactiva al final del paquete. Por tanto, el transmisor permanecerá encendido únicamente mientras se esté transmitiendo uno de los paquetes anteriormente citados. En otras palabras, esta unidad interrumpirá automáticamente la transmisión en caso de falta de información para transmitir o fallo de funcionamiento.

### **Acerca de los cables recomendados**

Deben utilizarse cables y conectores correctamente blindados y conectados a tierra para la conexión a los equipos host o a los periféricos.

# Manuales proporcionados para este producto

Para este producto se proveen los manuales siguientes.  
La información incluida en cada manual se muestra abajo:



Guía de inicio



Manual de instrucciones  
(este folleto)



Guía de ayuda  
(en línea)

## Preparación

Instalación  
Conexiones  
Configuración inicial

## Operaciones básicas

Escuchar/Ver

## Operaciones avanzadas

Escuchar/Ver

## Operaciones avanzadas

Características BLUETOOTH  
Características de red  
Características multizona  
Características de efectos de sonido  
Otras características  
Configuración de ajustes

## Solución de problemas

## Precauciones / Especificaciones

Para leer la Guía de ayuda, vaya a la página web siguiente:



[https://rd1.sony.net/help/ha/strtaan10/h\\_zz/](https://rd1.sony.net/help/ha/strtaan10/h_zz/)



# Acerca de este manual de instrucciones

- Este manual de instrucciones describe principalmente los procedimientos para utilizar el mando a distancia. También puede utilizar los controles del receptor si sus nombres son iguales o parecidos a los del mando a distancia.
- Algunas ilustraciones son presentadas como dibujos conceptuales, y pueden ser diferentes de los productos reales.
- Los elementos visualizados en la pantalla del televisor pueden variar dependiendo del área.
- El texto entre corchetes ([--]) aparece en la pantalla del televisor, y el texto entre comillas ("--") aparece en el panel de visualización.

# Índice de contenido

Manuales proporcionados para este producto .....	4
Acerca de este manual de instrucciones .....	5
Accesorios suministrados .....	6
Partes y controles .....	7

---

## Preparación

Instalación de los altavoces .....	15
Conexión de altavoces .....	17
Conexión a un altavoz trasero/altavoz potenciador de graves inalámbrico de Sony .....	26
Conexión de un televisor .....	28
Conexión de dispositivos Audio-Visuales.....	33
Conexión de la antena .....	39
Conexión a una red .....	39
Preparación del receptor.....	41
Configuración del receptor utilizando Easy Setup.....	42

---

## Escuchar/Ver

Reproducción de dispositivos AV/escucha de radio FM .....	45
Uso de las funciones multizona .....	46
Para disfrutar de efectos de sonido .....	48
Escucha con auriculares/altavoces BLUETOOTH.....	53
Qué puede hacer con las funciones de red .....	54

---

## Información adicional

Ahorro de energía .....	55
Restablecimiento de la configuración predeterminada de fábrica .....	55
Actualización del software.....	56
Solución de problemas .....	57
Precauciones.....	63
Especificaciones.....	66

# Accesorios suministrados

- Mando a distancia (1)
- Pilas R03 (Tamaño AAA) (2)
- Antena FM de cable (1)

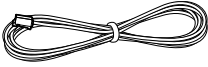

- Micrófono de calibración (1)

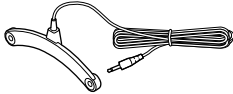

- Soporte del micrófono de calibración
  - Parte superior del soporte del micrófono (1)



- Columna del soporte del micrófono (1)



- Base del soporte del micrófono (1)



## Inserción de las pilas en el mando a distancia

Inserte dos pilas R03 de tamaño AAA (suministradas) en el mando a distancia. Cuando instale las pilas, asegúrese de que los extremos + y - estén colocados en la posición correcta.

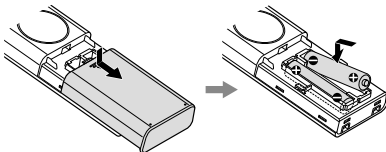

### Nota

- No deje el mando a distancia en un lugar muy cálido o húmedo.
- No utilice una pila nueva con otras viejas.
- No mezcle pilas de manganeso y otros tipos de pilas.
- No exponga el sensor de mando a distancia a la luz directa del sol o de otras luces. Si lo hace podrá ocasionar un mal funcionamiento.
- Si no tiene intención de utilizar el mando a distancia durante un periodo de tiempo prolongado, retire las pilas para evitar posibles daños debidos a fugas de las pilas y corrosión.
- Cuando el receptor deje de responder al mando a distancia, reemplace ambas pilas con otras nuevas.

## Montaje del soporte del micrófono de calibración

- 1** Inserte completamente la columna del soporte del micrófono en la base del soporte del micrófono.

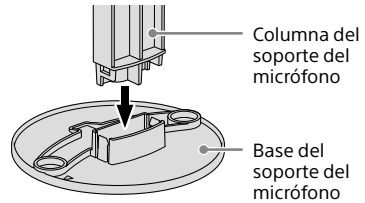

- 2** Inserte completamente la parte superior del soporte del micrófono en la columna del soporte del micrófono.

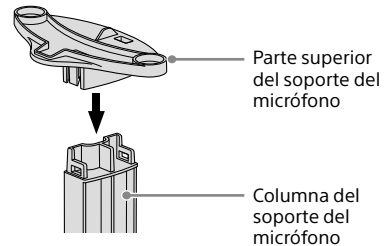

# Partes y controles

## Receptor

### Panel frontal

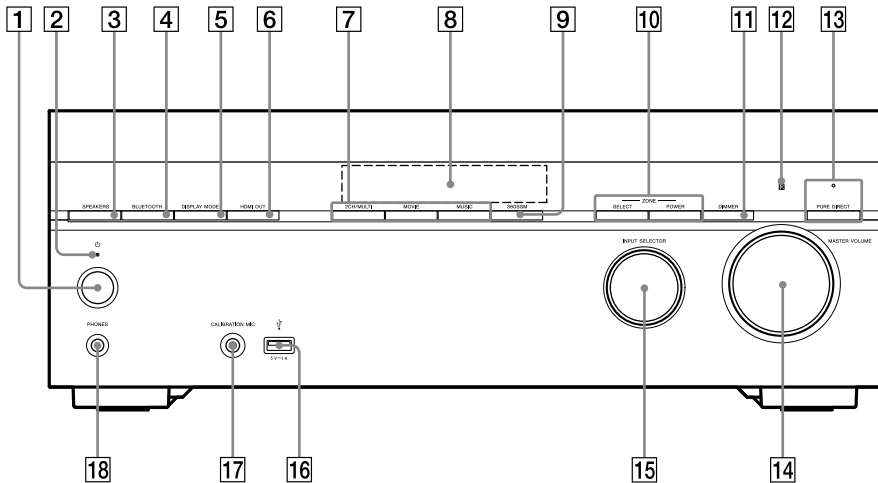

- 1**  (alimentación) (página 42)
- 2** **Indicador de alimentación** (página 8)
- 3** **SPEAKERS** (página 43)
- 4** **BLUETOOTH**  
Cambia el receptor a la función BLUETOOTH® presionando el botón cuando [Modo Bluetooth] está ajustado en [Receptor].  
Cuando el botón se mantiene presionado durante más de 2 segundos, el receptor entra en el modo de emparejamiento.
- 5** **DISPLAY MODE**  
Cambia la información en el panel de visualización.
- 6** **HDMI OUT**
- 7** **2CH/MULTI, MOVIE, MUSIC** (página 48)
- 8** **Panel de visualización** (página 9)
- 9** **360SSM**  
Activa o desactiva la función 360 Spatial Sound Mapping (página 48).
- 10** **ZONE SELECT, ZONE POWER** (página 46)
- 11** **DIMMER**  
Ajusta el brillo del panel de visualización.
- 12** **Sensor de mando a distancia**  
Recibe señales del mando a distancia.
- 13** **PURE DIRECT**  
El indicador encima del botón se ilumina cuando la función Directo puro está activada.
- 14** **MASTER VOLUME** (página 45)
- 15** **INPUT SELECTOR** (página 45)
- 16** **Puerto USB**  
Conecte aquí un dispositivo USB.
- 17** **Toma CALIBRATION MIC** (página 41)
- 18** **Toma PHONES**  
Conecte aquí unos auriculares.

## Indicador de alimentación

- Verde: El receptor está encendido.
- Ámbar: El receptor está en modo de espera, y usted ha ajustado uno de lo siguiente:
  - [Control por HDMI] o [En Espera por red/Bluetooth] está ajustado en [Sí].
  - [En espera] está ajustado en [Sí] o [Auto].
  - [Alimentación] está ajustado en [Sí] para [Zone2] o [Zone3].
- El indicador se apaga: El receptor está en modo en espera y todos los ajustes siguientes están ajustados en [No]:
  - [Control por HDMI]
  - [En espera]
  - [En Espera por red/Bluetooth]
  - [Alimentación] para [Zone2] y [Zone3]

# Indicadores en el panel de visualización

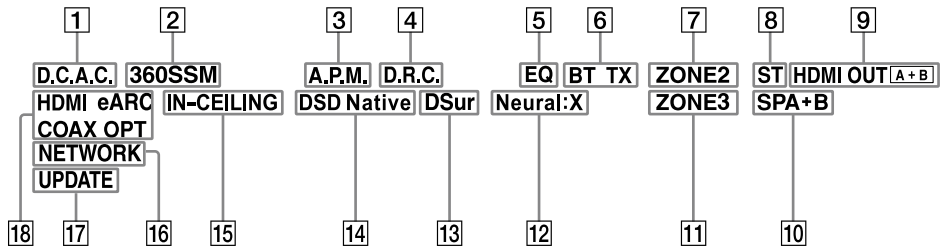

- 1 D.C.A.C.**  
Se ilumina cuando se aplican los resultados de la medición de la función Auto Calibration (D.C.A.C. IX).
- 2 360SSM**  
Se ilumina cuando la función 360 Spatial Sound Mapping está activada (página 48).
- 3 A.P.M.**  
Se ilumina cuando la función A.P.M. (Concordancia automática de fase) está activada. Solamente puede ajustar la función A.P.M. en la función D.C.A.C.
- 4 D.R.C.**  
Se ilumina cuando la compresión de gama dinámica está activada.
- 5 EQ**  
Se ilumina cuando el ecualizador está activado.
- 6 Indicador BLUETOOTH**  
"BT" se ilumina cuando hay conectado un dispositivo BLUETOOTH. Parpadea mientras se conecta.  
"BT TX" se ilumina cuando [Modo Bluetooth] está ajustado en [Transmisor].
- 7 ZONE2**  
Se ilumina cuando la alimentación para la Zona 2 está activada.
- 8 ST**  
Se ilumina cuando el receptor sintoniza una transmisión FM estéreo.
- 9 HDMI OUT A + B**  
Indica las tomas HDMI OUT que actualmente emiten las señales de audio/vídeo.
- 10 Indicador del sistema de altavoces (página 43)**
- 11 ZONE3**  
Se ilumina cuando la alimentación para la Zona 3 está activada.
- 12 Neural:X**  
Se ilumina cuando la decodificación DTS Neural:X está activada.
- 13 DSur**  
Se ilumina cuando la decodificación Dolby Surround está activada.  
**Nota**  
Es posible que estos indicadores no se iluminen dependiendo del ajuste de patrón de altavoces.
- 14 DSD Native**  
Se ilumina cuando la función Nativo DSD está activada.
- 15 IN-CEILING**  
Se ilumina cuando el modo de altavoces en el techo está activado.
- 16 NETWORK**  
Se enciende cuando el receptor está conectado a una LAN inalámbrica o a una LAN por cable.
- 17 UPDATE**  
Se ilumina cuando hay nuevo software disponible para descargar.
- 18 Indicador de entrada**  
Se enciende para indicar las señales de entrada actuales en el receptor.  
**HDMI**  
Las señales digitales entran a través de la toma HDMI IN seleccionada.  
**eARC (ARC)**  
"eARC" se ilumina cuando las señales eARC entran a través de la toma HDMI OUT A (TV); "ARC" se ilumina para las señales ARC.  
**COAX**  
Las señales digitales entran a través de la toma COAXIAL IN SA-CD/CD.  
**OPT**  
Las señales digitales entran a través de la toma OPTICAL IN TV.

## Panel trasero

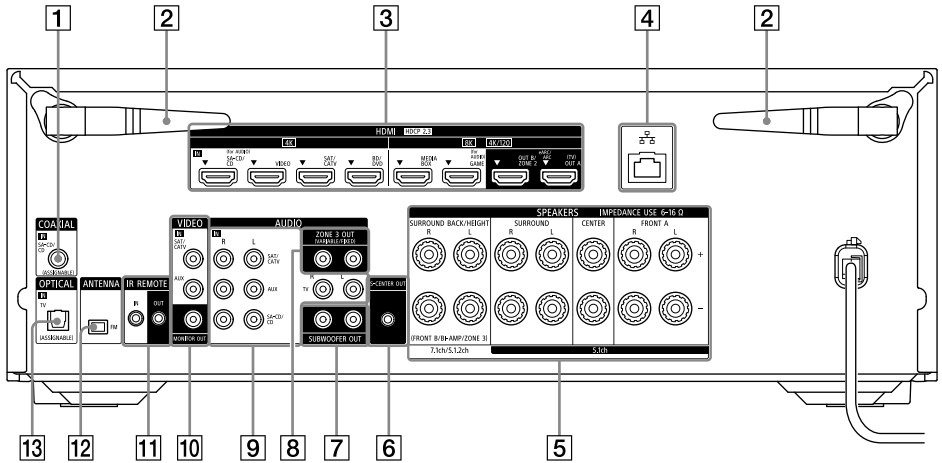

**1** Toma COAXIAL IN SA-CD/CD

**2** Antena de LAN inalámbrica

**3** Tomas HDMI IN/OUT

**4** Puerto LAN

**5** Terminales de SPEAKERS

**6** Toma S-CENTER OUT (página 30)

**7** Tomas SUBWOOFER OUT

**8** Tomas ZONE 3 OUT

**9** Tomas AUDIO IN

**10** Tomas VIDEO IN/MONITOR OUT

**11** Tomas IR REMOTE IN/OUT

- Puede controlar el receptor a distancia conectando un repetidor de infrarrojos (no suministrado) a la toma IR REMOTE IN.
- Puede iniciar o detener la reproducción de dispositivos tal como un reproductor de CD conectado al receptor conectando un control remoto de infrarrojos (no suministrado) a la toma IR REMOTE OUT.

**12** Terminal de FM ANTENNA

**13** Toma OPTICAL IN TV



## Acerca de la entrada/salida de señales de video

Las señales de video digital que entran por las tomas HDMI IN de este receptor se emiten solamente por las tomas HDMI OUT A (TV) o HDMI OUT B/ZONE 2. Las señales de video analógico que entran por las tomas VIDEO IN se emiten solamente por la toma MONITOR OUT.

Utilice la ilustración siguiente como referencia cuando conecte el receptor, dispositivo AV, y televisor.

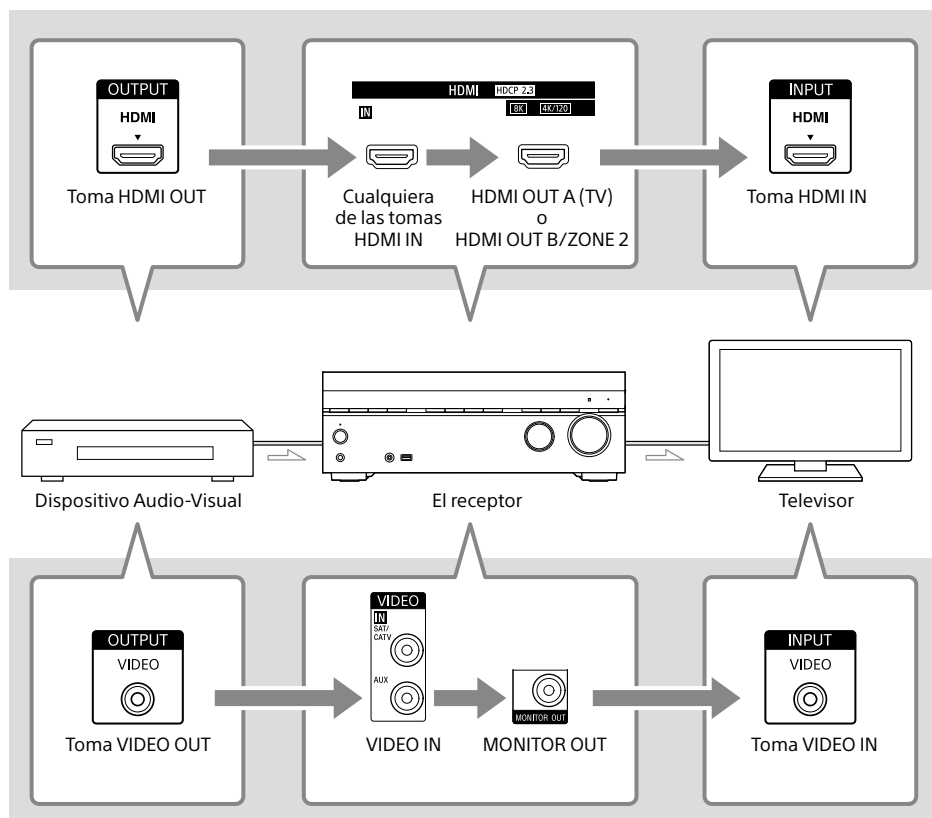

### Nota

Cuando conecte el televisor a la toma MONITOR OUT, el menú de inicio de este receptor no se visualizará en la pantalla del televisor. Para operar este receptor utilizando el menú de la pantalla del televisor, conecte el televisor a las tomas HDMI OUT A (TV) o HDMI OUT B/ZONE 2.

## Mando a distancia

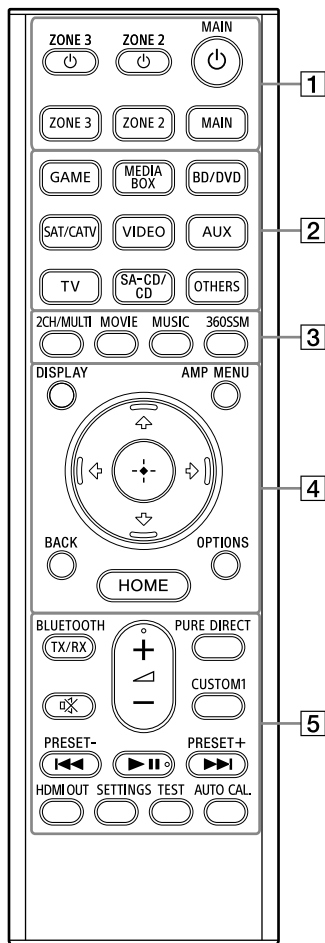

### 1 (botones de alimentación) (MAIN, ZONE 2, ZONE 3)

Enciende el receptor en la zona principal, Zona 2 o Zona 3, o lo pone en modo en espera.

#### MAIN, ZONE 2, ZONE 3

Permite seleccionar la ubicación que se va a controlar.

Para más detalles, consulte "Botones que se pueden utilizar para cada zona" (página 14).

### 2 Botones de entrada GAME, MEDIA BOX, BD/DVD, SAT/CATV, VIDEO, AUX, TV, SA-CD/CD, OTHERS

Selecciona la entrada conectada al dispositivo que quiere reproducir. Cuando presiona cualquiera de los botones de entrada, el receptor se enciende.

- Presione el botón OTHERS repetidamente para seleccionar una fuente de reproducción diferente a las anteriores.

### 3 2CH/MULTI, MOVIE<sup>1)</sup>, MUSIC<sup>1)</sup>

Selecciona un campo de sonido.

#### 360SSM

Activa o desactiva la función 360 Spatial Sound Mapping (página 48).

### 4 DISPLAY

Visualiza información en la pantalla del televisor.

#### AMP MENU

Visualiza el menú en el panel de visualización para operar el receptor.





#### BACK

Vuelve al menú previo o sale de un menú o guía en pantalla que está visualizado en la pantalla del televisor.

#### OPTIONS

Visualiza los menús de opciones. (El menú no se visualiza para la entrada del televisor.)

#### (entrar), , , ,

Presione , , ,  para seleccionar los elementos de menú. A continuación, presione  para confirmar la selección.

#### HOME

Visualiza el menú de inicio en la pantalla del televisor.

### 5 BLUETOOTH TX/RX

Cambia el [Modo Bluetooth] a [Transmisor] o [Receptor].

En el modo [Transmisor], el receptor envía audio a los auriculares/altavoces BLUETOOTH. En el modo [Receptor], el receptor recibe y emite audio del reproductor.

#### (silenciar)

Apaga el sonido temporalmente. Presione el botón otra vez para restablecer el sonido.

#### PURE DIRECT

Activa o desactiva la función Directo puro.

## CUSTOM1

Permite guardar e invocar varios ajustes para el receptor. Presione para seleccionar el ajuste programado personalizado. Mantenga presionado para guardar los ajustes actuales en una programación.

### ◀ (volumen) +2)/-

Ajusta el nivel de volumen de todos los altavoces al mismo tiempo.

### ◀◀/▶▶ (anterior/siguiente), ▶▶ (reproducir/pausar)<sup>2)</sup>

Operación de salto, reproducción, pausa.

### PRESET +/-

Selecciona emisoras o canales programados. Mantenga presionado para buscar estaciones automáticamente.

## HDMI OUT

Cambia la salida para dos televisores conectados a las tomas HDMI OUT A (TV) y HDMI OUT B/ZONE 2.

Cuando [HDMI OUT B Mode] está ajustado en [Principal] en el menú [Configuración HDMI], la salida alterna entre "HDMI A", "HDMI B", "HDMI A+B" y "HDMI OFF" cada vez que se presiona el botón. Seleccione "HDMI OFF" para desactivar la salida para las tomas HDMI OUT A (TV) y HDMI OUT B/ZONE 2.

Cuando [HDMI OUT B Mode] está ajustado en [Zone2], la salida alterna entre "HDMI A" y "HDMI OFF" cada vez que se presiona el botón.

## SETTINGS

Visualiza el menú [Configurar] en la pantalla del televisor.

## TEST

Visualiza la pantalla de selección [Prueba sonora] en la pantalla del televisor.

## AUTO CAL.

Presione para realizar Auto Calibration.

- <sup>1)</sup> Es probable que los campos de sonido para películas y música no funcionen, según la entrada o el patrón de altavoces que seleccionó, o los formatos de audio.
- <sup>2)</sup> Los botones ▶▶ y ◀ + tienen puntos táctiles. Utilice los puntos táctiles como referencia cuando opere el receptor.

### Nota

- Las explicaciones de arriba tienen como objetivo servir de ejemplo.
- Según el modelo de su dispositivo conectado, es probable que algunas funciones explicadas en esta sección no funcionen con el mando a distancia incluido.

## Botones que se pueden utilizar para cada zona

Botones	Zona objetivo de funcionamiento del mando a distancia		
	MAIN	ZONE 2	ZONE 3
⏻ (botón de alimentación) ZONE 3, ZONE 2, MAIN	●	●	●
ZONE 3, ZONE 2, MAIN	●	●	●
Botones de selección de entrada GAME, MEDIA BOX, BD/DVD, SAT/CATV, VIDEO, AUX, TV, SA-CA/CD, OTHERS	●	●	●
Botones de campo de sonido 2CH/MULTI, MOVIE, MUSIC	●	—	—
360SSM	●	—	—
DISPLAY	●	—	—
AMP MENU	●	—	—
↕/↔/↗/↘, Ⓞ (entrar)	●	●*	●*
BACK	●	●*	●*
HOME	●	●*	●*
OPTIONS	●	—	—
BLUETOOTH TX/RX	●	—	—
⊘ (silenciar)	●	—	●
◀ (volumen) +/-	●	—	●
PURE DIRECT	●	—	—
CUSTOM1	●	—	—
▶   reproducir/pausar	●	—	—
◀◀ PRESET -, ▶▶ PRESET +	●	—	●
HDMI OUT	●	—	—
SETTINGS	●	—	—
TEST	●	—	—
AUTO CAL.	●	—	—

● : Funciona  
— : No funciona

\* Puede usar el menú en la pantalla del televisor en la zona principal.

## Instalación de los altavoces

Puede conectar hasta 7 altavoces y 2 altavoces potenciadores de graves a este receptor de AV. Coloque los altavoces y altavoces potenciadores de graves de acuerdo con el sistema de altavoces que usted prefiera.

### Ejemplo de instalación de altavoces

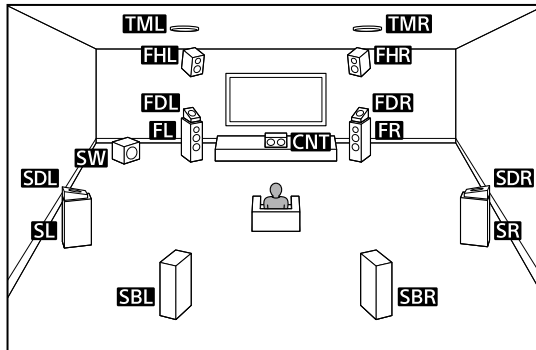

#### Sugerencia

Como el altavoz potenciador de graves (SW) no emite señales altamente dirigidas, puede colocarlo dondequiera que quiera.

Abreviaturas utilizadas en las ilustraciones	Nombre de altavoz	Funciones
FL	Altavoz delantero izquierdo	Produce sonidos de los canales delanteros izquierdo/derecho.
FR	Altavoz delantero derecho	
CNT	Altavoz central	Produce sonidos vocales del canal central.
SL	Altavoz envolvente izquierdo	Produce sonidos de los canales envolventes izquierdo/derecho.
SR	Altavoz envolvente derecho	
SBL	Altavoz envolvente trasero izquierdo	Produce sonidos de los canales envolventes traseros izquierdo/derecho.
SBR	Altavoz envolvente trasero derecho	
SW	Altavoz potenciador de graves	Produce sonidos del canal LFE (efecto de baja frecuencia) y refuerza las partes de graves de otros canales.
TML	Altavoz intermedio superior izquierdo	Produce sonidos de los canales intermedios superiores izquierdo/derecho.
TMR	Altavoz intermedio superior derecho	

<b>Abreviaturas utilizadas en las ilustraciones</b>	<b>Nombre de altavoz</b>	<b>Funciones</b>
FDL	Altavoz delantero izquierdo Dolby Atmos activado	Produce sonidos de los canales intermedios superiores izquierdo/derecho y rebota estos sonidos en el techo. Permite reproducir sonidos de películas Dolby Atmos 3D sin necesidad de instalar altavoces de techo.
FDR	Altavoz delantero derecho Dolby Atmos activado	
SDL	Altavoz envolvente izquierdo Dolby Atmos activado	Produce sonidos de los canales intermedios superiores izquierdo/derecho y rebota estos sonidos en el techo. Permite reproducir sonidos de películas Dolby Atmos 3D sin necesidad de instalar altavoces de techo.
SDR	Altavoz envolvente derecho Dolby Atmos activado	
FHL	Altavoz delantero izquierdo alto	Produce efectos de sonido vertical de los canales delanteros de altura izquierdo/derecho.
FHR	Altavoz delantero derecho alto	

# Conexión de altavoces

## Nota

- Conecte los altavoces con una impedancia nominal de 6 ohm a 16 ohm.
- Antes de conectar los cables, asegúrese de desconectar el cable de alimentación de CA.
- Antes de conectar el cable de alimentación de CA, asegúrese de que los hilos metálicos de los cables de altavoz no se toquen entre sí entre los terminales de SPEAKERS.
- Cuando conecte un altavoz potenciador de graves que tenga función de en espera automática, desactive la función cuando vea películas. Si la función de en espera automática está activada, se pondrá en modo de en espera automáticamente basándose en el nivel de la señal de entrada al altavoz potenciador de graves, y es posible que el sonido no se emita.
- Si tiene dos altavoces potenciadores de graves, puede conectarlos a ambas tomas SUBWOOFER OUT.

## Cómo conectar los cables de altavoz

Asegúrese de conectar los cables de altavoz correctamente a los terminales de los altavoces y de este receptor.

Además, asegúrese de retorcer firmemente los hilos de los cables de altavoz y de insertarlos firmemente en los terminales de los altavoces.

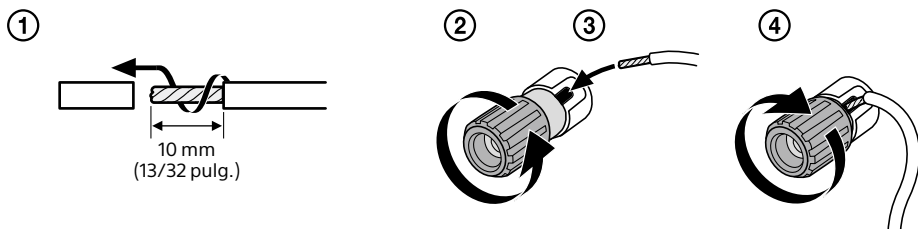

## Nota

- Asegúrese de no retirar demasiada funda de los cables de altavoz, para evitar que los hilos de los cables de altavoz se toquen los unos con los otros.
- Conecte los cables de altavoz debidamente con las polaridades (+/-) correspondiendo entre el receptor y los altavoces.



- Una conexión incorrecta puede resultar en un daño fatal para el receptor.

## Configuración de los altavoces y ajustes del patrón de altavoces

Este receptor le permite conectar un sistema de hasta 7.1 canales.

La tabla de abajo muestra ejemplos de configuraciones de los altavoces y ajustes del patrón de altavoces. Para más detalles sobre las conexiones, consulte las páginas 19 - 24.

Configuración de los altavoces en cada zona		[Asignac altav envolvente trasero]*	Ajuste [Patrón de altavoz]	Para la conexión, consulte la página
Zona principal	Zona 3			
5.1 canales	No se usa	—	[5.1]	19
7.1 canales utilizando altavoces envolventes traseros	No se usa	—	[7.1]	20
5.1.2 canales utilizando altavoces intermedios superiores	No se usa	—	[5.1.2 (TM)]	21
5.1.2 canales utilizando altavoces habilitados para Dolby Atmos	No se usa	—	[5.1.2 (FD)]	22
5.1 canales con altavoces de la Zona 3	2 canales	[Zone3]	[5.1]	23
5.1 canales con conexión doblemente amplificada	No se usa	[BI-AMP]	[5.1]	24

\* Solamente puede ajustar [Asignac altav envolvente trasero] si el patrón de altavoces está configurado en un ajuste que no tenga altavoces envolventes trasero y de altura.

### Observación

- Este receptor le permite conectar altavoces traseros inalámbricos Sony y un altavoz potenciador de graves Sony (página 26).
- Cuando su televisor Sony tenga la toma S-CENTER SPEAKER IN, puede emitir la parte central del sonido del receptor por los altavoces del televisor (página 30).
- Si ajusta [ReubicAltav/EnvolTraseroPhantom] en [Tipo A] o [Tipo B] en el menú [Ajustes de audio], podrá disfrutar de un efecto envolvente equivalente a hasta 7.1.2 canales en términos auditivos. Cuando ajuste [ReubicAltav/EnvolTraseroPhantom], realice la Auto Calibration de antemano (página 43).



# Sistema de altavoces de 5.1 canales

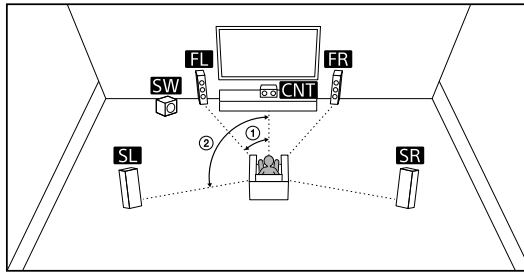

① 30°

② 100° - 120°

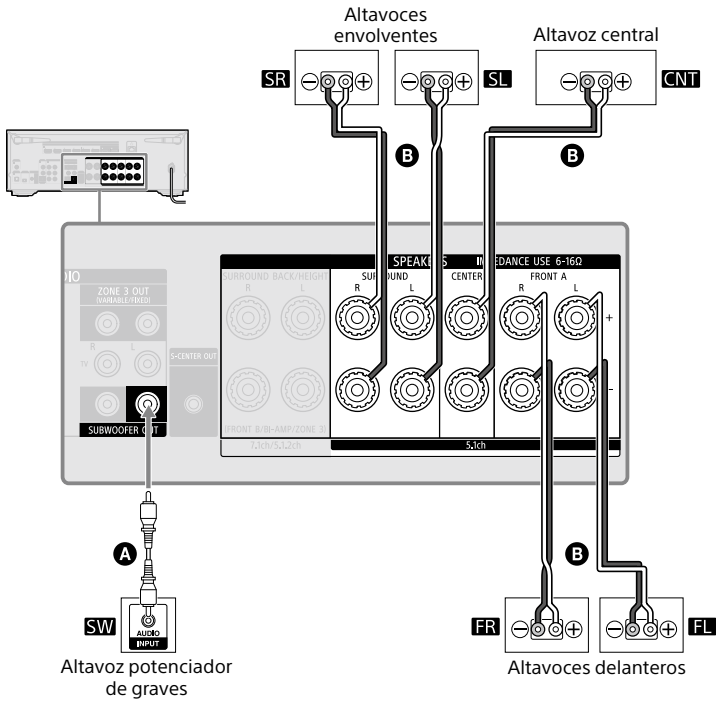

- Ⓐ Cable de audio monofónico (no suministrado)
- Ⓑ Cable de altavoz (no suministrado)

# Sistema de altavoces de 7.1 canales utilizando altavoces envolventes traseros

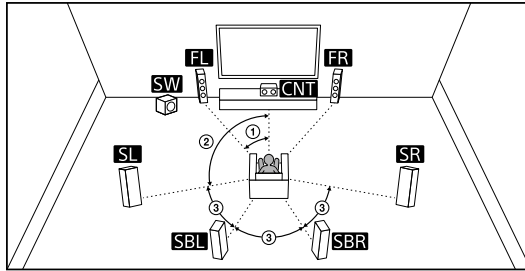

- ① 30°      ② 100° - 120°      ③ Mismo ángulo

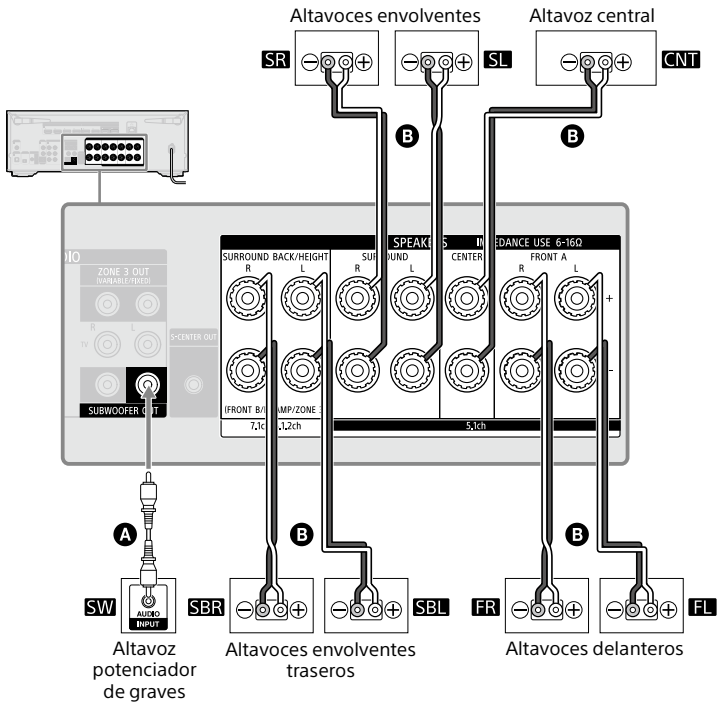

- A Cable de audio monofónico (no suministrado)
- B Cable de altavoz (no suministrado)

# Sistema de altavoces de 5.1.2 canales que utiliza altavoces intermedios superiores

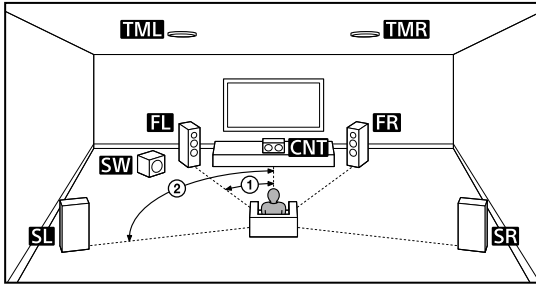

① 30°

② 100° - 120°

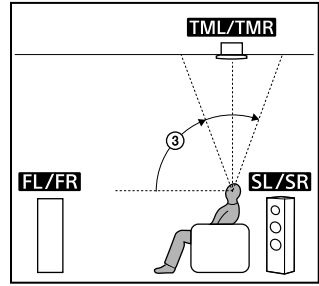

③ 70° - 110°

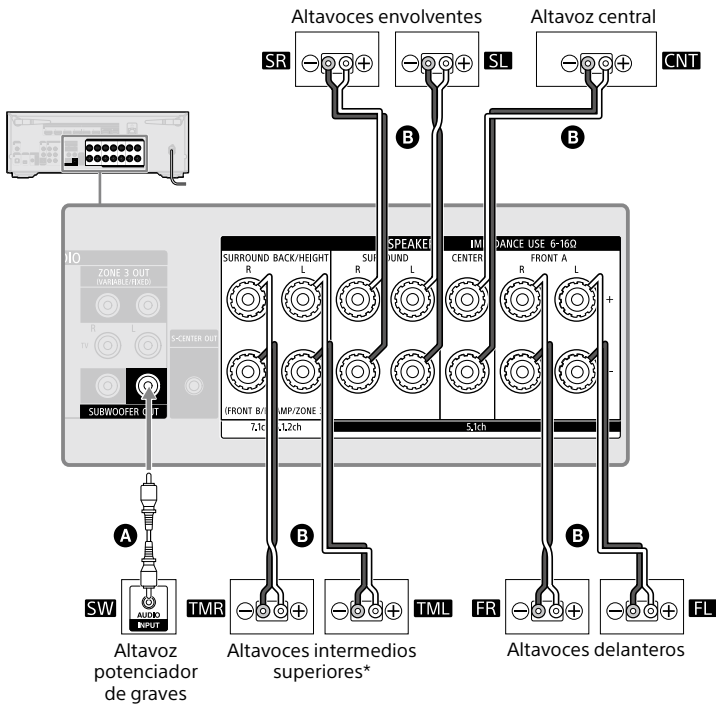

**A** Cable de audio monofónico (no suministrado)

**B** Cable de altavoz (no suministrado)

\* Después de haber hecho la conexión, ajuste [Patrón de altavoz] en [Ajustes de los altavoces manualmente], bajo [Ajustes de los altavoces], en [5.1.2 (TM)].

# Sistema de altavoces de 5.1.2 canales que utiliza altavoces habilitados para Dolby Atmos

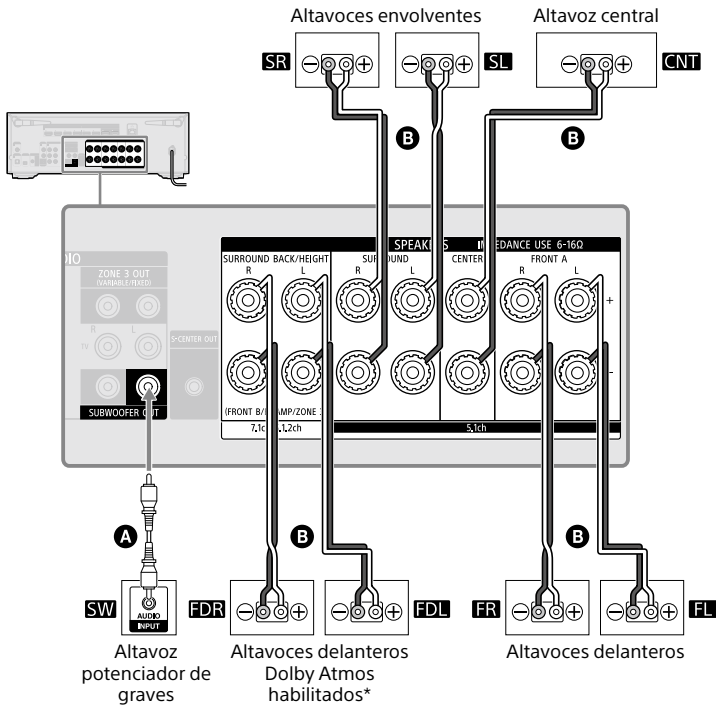
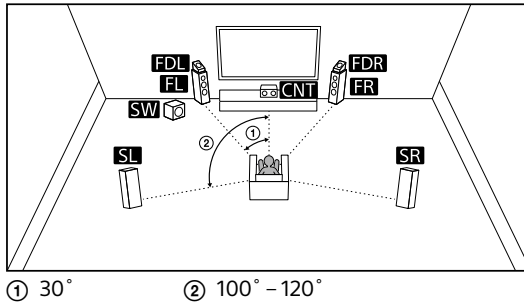

**A** Cable de audio monofónico (no suministrado)

**B** Cable de altavoz (no suministrado)

\* Después de haber hecho la conexión, ajuste [Patrón de altavoz] en [Ajustes de los altavoces manualmente], bajo [Ajustes de los altavoces], en [5.1.2 (FD)].

# Sistema de altavoces de 5.1 canales con altavoces de la Zona 3

## Zona principal

## Zona 3

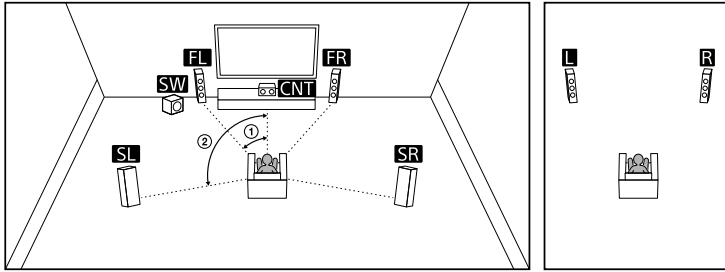

① 30°

② 100° - 120°

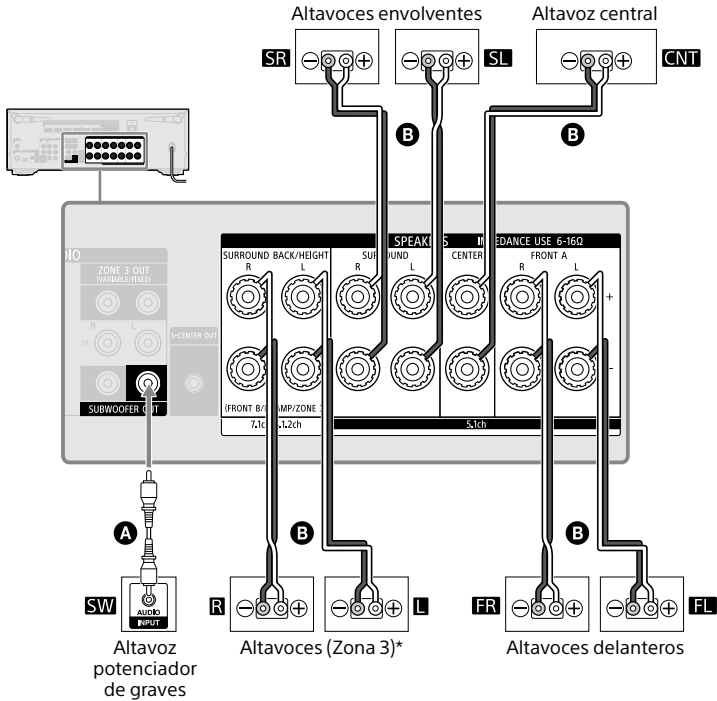

**A** Cable de audio monofónico (no suministrado)

**B** Cable de altavoz (no suministrado)

\* Para obtener detalles sobre la utilización de los altavoces en la Zona 3, consulte "Uso de las funciones multizona" (página 46).

## Sistema de altavoces de 5.1 canales con conexión doblemente amplificada

Cuando los altavoces delanteros sean altavoces de doble cableado, que están equipados con terminales separados para los sonidos de alta frecuencia (agudos) y sonidos de baja frecuencia (graves), puede hacer la conexión doblemente amplificada. Conecte cada par de terminales para agudos y graves a los terminales de SPEAKERS FRONT A y SPEAKERS SURROUND BACK/HEIGHT de este receptor. Puede disfrutar de una reproducción de sonido de mayor calidad si opera los agudos y graves utilizando amplificadores separados.

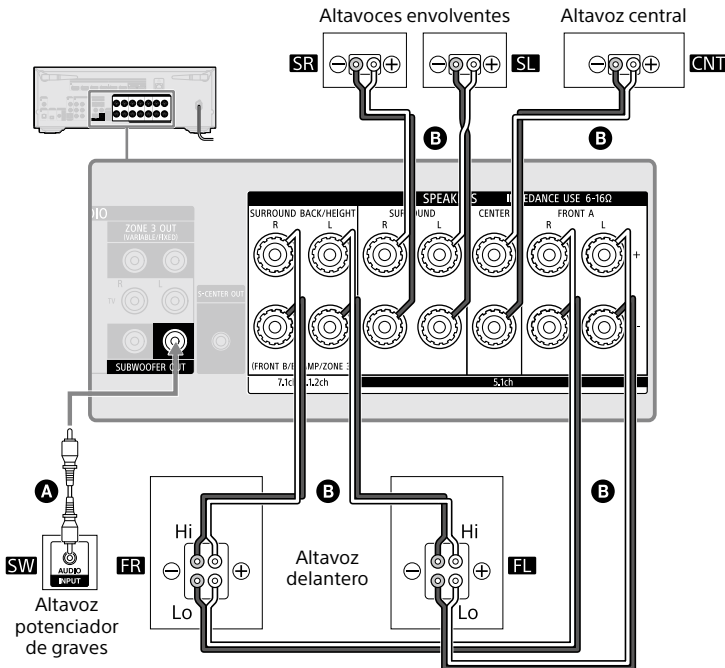
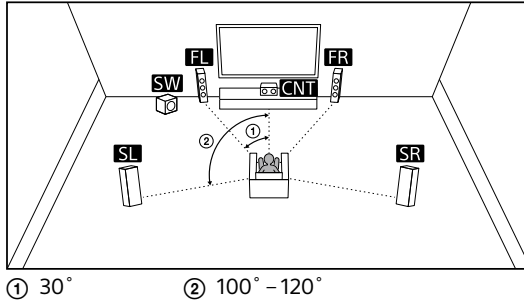

- Ⓐ Cable de audio monofónico (no suministrado)
- Ⓑ Cable de altavoz (no suministrado)

Asegúrese de que los accesorios metálicos de Hi/Lo colocados en los altavoces se hayan retirado de los altavoces para evitar errores de funcionamiento del receptor.

Después de haber hecho la conexión, ajuste [Asignac altav envolvente trasero] en [Ajustes de los altavoces manualmente], bajo [Ajustes de los altavoces], en [BI-AMP].

**Nota**

Solamente puede ajustar [Asignac altav envolvente trasero] si el patrón de altavoces está ajustado en un valor que no tenga altavoces envolventes traseros ni de altura/elevados (página 18).

# Conexión a un altavoz trasero/altavoz potenciador de graves inalámbrico de Sony

El receptor es compatible con la conexión a un altavoz trasero/altavoz potenciador de graves inalámbrico Sony (no suministrados).

Cuando conecte por primera vez el altavoz trasero/altavoz potenciador de graves inalámbrico al receptor, siga los pasos siguientes.

Una vez conectado, el altavoz trasero/altavoz potenciador de graves inalámbrico Sony se conectará automáticamente al receptor la próxima vez que conecte la alimentación.

## 1 Presione HOME.

Se visualiza el menú de inicio en la pantalla del televisor.

## 2 Seleccione [Configurar] – [Ajustes de los altavoces] – [Ajustes de los altavoces inalámbricos] – [Comenzar enlace manual].

## 3 Presione LINK en el altavoz (no suministrado).

El indicador de alimentación del altavoz (no suministrado) parpadea dos veces repetidamente en verde.

## 4 Seleccione [Iniciar].

Se inicia la conexión manual. El proceso de conexión aparece en la pantalla del televisor. Para cancelar la conexión manual, seleccione [Cancelar].

## 5 Cuando se muestre [Conectado] para los altavoces de destino, seleccione [Terminar].

## 6 Presione $\oplus$ (entrar).

Se establece la conexión manual y el indicador de alimentación del altavoz (no suministrado) se enciende en verde.

## 7 Siga las instrucciones en pantalla para realizar la Auto Calibration.

Cuando se complete la configuración de conexión de los altavoces inalámbricos, se visualiza una pantalla que le guiará hasta la [Auto Calibration].

Cuando conecte un altavoz trasero inalámbrico, seleccione [Surround Speaker] o [Surround Back Speaker] en la pantalla [Asignación altavoz inalámbrico], en Auto Calibration, para asignar la posición del altavoz.

### Sugerencia

- Para ver los modelos de altavoz trasero/altavoz potenciador de graves inalámbrico compatible con el receptor, visite el sitio web de Sony.
- Si conecta 2 altavoces potenciadores de graves inalámbricos, utilice el mismo modelo.
- Para obtener más detalles sobre el altavoz trasero/altavoz potenciador de graves inalámbrico, consulte el manual de instrucciones suministrado con cada altavoz.



## Si la transmisión inalámbrica es inestable

Si utiliza varios sistemas inalámbricos, como una red LAN inalámbrica, las señales inalámbricas pueden volverse inestables. En tal caso, la transmisión podría mejorar si cambia el ajuste siguiente.

### 1 Presione HOME.

Se visualiza el menú de inicio en la pantalla del televisor.

### 2 Seleccione [Configurar] – [Ajustes de los altavoces] – [Ajustes de los altavoces inalámbricos] – [Canal RF].

### 3 Seleccione la configuración que desea.

- [Sí]: Normalmente seleccione esto. El receptor selecciona automáticamente el mejor canal para la transmisión. Un modo más proclive a interferencias inalámbricas.
- [No]: El receptor selecciona un canal en la banda de frecuencia limitada para evitar interferencias inalámbricas externas. Si se produce pérdida de sonido mientras [Sí] está seleccionado, se puede mejorar seleccionando [No].

#### Nota

Si cambia el ajuste [Canal RF] de [No] a [Sí], es posible que tarde un minuto en volver a conectarse.

# Conexión de un televisor

Conecte un televisor a la toma HDMI OUT o MONITOR OUT .

Solo se visualizará el menú en la pantalla del televisor cuando conecte el televisor a la toma HDMI OUT. Sony recomienda utilizar la toma HDMI OUT para conectar el televisor, ya que en muchos casos tendrá que realizar usted los ajustes de este receptor utilizando el menú.

## Notas sobre la conexión

- Antes de conectar los cables, asegúrese de desconectar el cable de alimentación de CA.
- Según el estado de la conexión entre el televisor y la antena, la imagen en la pantalla del televisor puede verse distorsionada. Si este es el caso, sitúe la antena más lejos del receptor.
- Cuando conecte un cable digital óptico, inserte las clavijas en línea recta hasta que encajen en su sitio produciendo un chasquido.
- No doble ni amarre los cables digitales ópticos.
- Todas las tomas de audio digital son compatibles con las frecuencias de muestreo de 32 kHz, 44,1 kHz, 48 kHz y 96 kHz.
- Cuando conecte la salida de audio de un televisor al receptor a través de las tomas AUDIO IN TV (L/R), ajuste el nivel de salida de audio del televisor en "Fixed" si se puede cambiar entre "Fixed" o "Variable".
- Cuando conecte el televisor a la toma HDMI OUT B/ZONE 2, asegúrese de ajustar [HDMI OUT B Mode] en [Principal] en el menú [Configuración HDMI]. Presione HDMI OUT varias veces en el mando a distancia para seleccionar "HDMI B" o "HDMI A+B". El menú de inicio no se visualizará en la pantalla del televisor si [HDMI OUT B Mode] está ajustado en [Zone2].
- Cuando conecte un televisor compatible con la función eARC o ARC, active la función eARC o ARC y conecte la toma de entrada HDMI compatible con eARC/ARC de su televisor a la toma del receptor HDMI OUT A (TV) (página 29).

## Cables HDMI

- Recomendamos utilizar un cable HDMI de alta velocidad de primera calidad con Ethernet que admita anchos de banda de hasta 18 Gbps. Para señales de video que requieran un elevado ancho de banda, como 4K/120p, 8K, etc., asegúrese de utilizar un cable HDMI de ultra alta velocidad que admita anchos de banda de hasta 48 Gbps.
- Seleccione un formato de señal HDMI apropiado para banda de señal de vídeo del televisor o dispositivos AV que vaya a conectar con el cable HDMI en el menú del receptor. Para obtener detalles sobre el ajuste del formato de la señal HDMI, visite la Guía de ayuda.
- No se recomienda utilizar un cable de conversión HDMI-DVI. Si conecta un cable de conversión HDMI-DVI a un dispositivo DVI-D, es posible que se pierda el sonido y/o la imagen. Conecte cables de audio separados o cables de conexión digitales, después vuelva a asignar las tomas de entrada si el sonido no se emite correctamente.

## Conexión de un televisor compatible con la función eARC o ARC a través de una conexión HDMI

Conecte el televisor a la toma HDMI OUT A (TV) del receptor.

Con la conexión de un solo cable HDMI, puede escuchar el audio del televisor por los altavoces conectados al receptor mientras el receptor envía señales de audio y video al televisor.

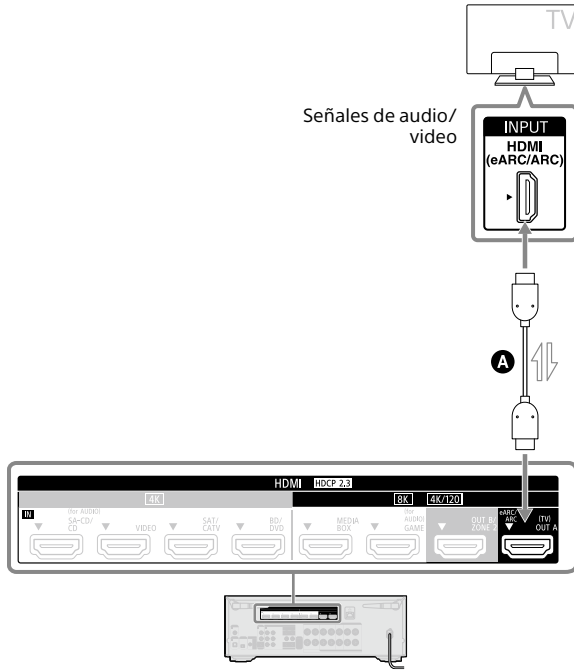

**A** Cable HDMI (no suministrado)

### Nota

- Para usar el televisor con esta conexión, debe activar la función eARC o ARC. Presione HOME y, a continuación, seleccione [Configurar] - [Configuración HDMI] - [Audio Return Channel] - [eARC] o [ARC].
- También necesita realizar el ajuste en el menú del televisor. Active la función eARC o ARC.

### Sugerencia

Si la toma HDMI del televisor (etiquetada con "eARC" o "ARC") ya está conectada a otro dispositivo, desconecte el dispositivo y conecte el receptor.

## Cuando el televisor tiene la toma S-CENTER SPEAKER IN

Cuando el receptor esté conectado a la toma S-CENTER SPEAKER IN de su televisor, puede emitir la parte central del sonido del receptor por los altavoces del televisor. Mediante el uso de esta conexión, puede hacer que el audio del televisor, como el diálogo, suene como si saliera de la pantalla del televisor. (Función de sincronización del centro acústico)

Para utilizar esta función, debe conectar el televisor a la toma HDMI OUT A (TV) del receptor. Además, ajuste [ - Modo altavoz central de TV] en [Usar TV como central] en Auto Calibration.

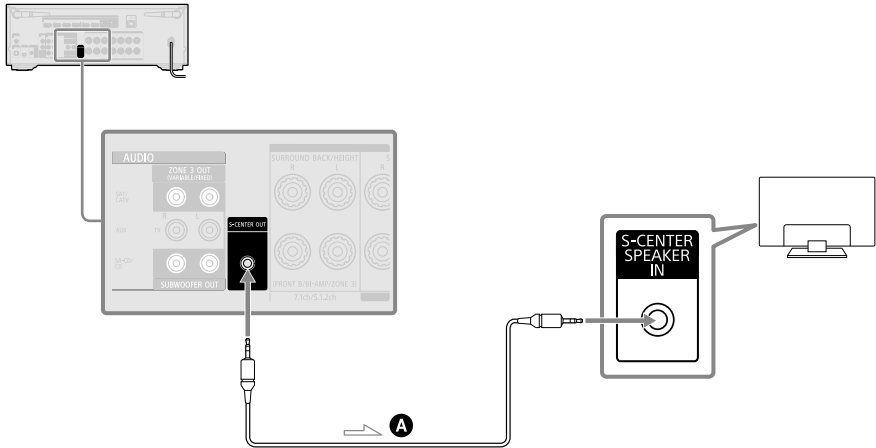

**A** Cable de audio estéreo con miniavija de 3 terminales (no suministrado)

### Nota

- Cuando [Campo de sonido] esté ajustado en [2can. Estéreo], el sonido no se emitirá por el altavoz del televisor.
- Según la fuente de sonido, es posible que el sonido no se emita a través del altavoz del televisor.
- Cuando se conecta un dispositivo BLUETOOTH y [Modo Bluetooth] está ajustado en [Transmisor], o hay conectado un auricular, el sonido no se emitirá a través del altavoz del televisor.

### Sugerencia

- Algunos televisores Sony tienen una toma S-CENTER SPEAKER IN. Para obtener más detalles, consulte el manual de instrucciones del televisor.
- Si conecta el televisor a la toma S-CENTER OUT del receptor, presione HOME, seleccione [Configurar] – [Ajustes de los altavoces] – [Ajustes de TV/Centro pantalla] – [Modo altavoz central de TV] y, a continuación, ajuste en [Sí].

## Conexión de un televisor no compatible con las funciones eARC y ARC a través de una conexión HDMI

Conecte el televisor a la toma HDMI OUT A (TV) del receptor. Cuando conecte el receptor a un televisor mediante el cable HDMI **C**, el receptor podrá emitir señales de audio y video al televisor. Tenga en cuenta, sin embargo, que también necesita conectar el cable digital óptico **A** o cable de audio **B** al televisor para poder emitir audio del televisor por los altavoces conectados al receptor.

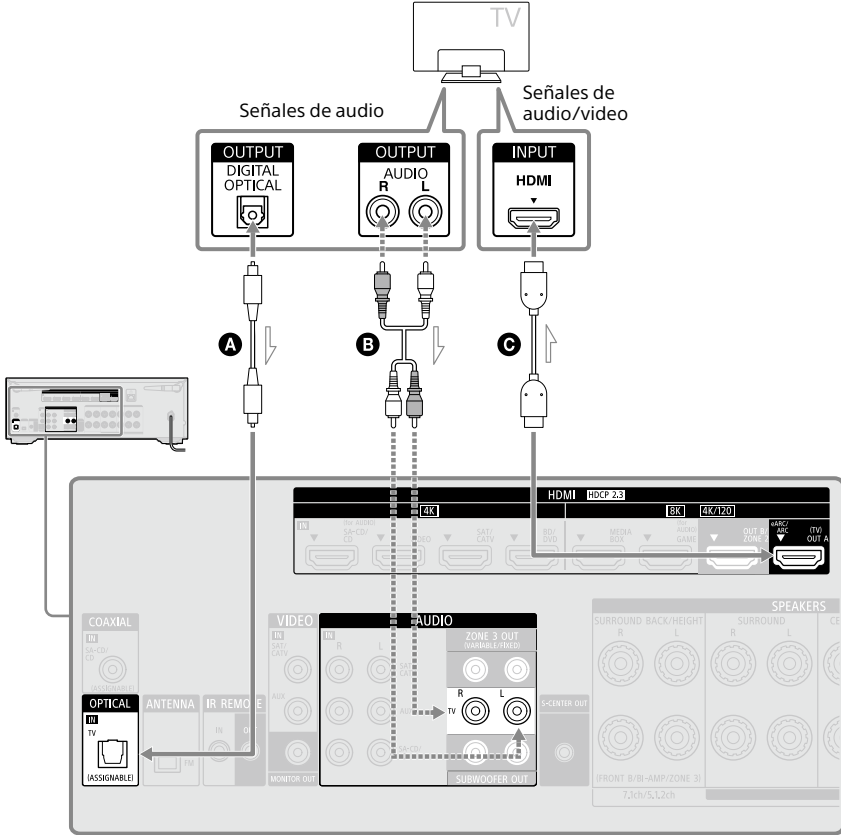

— Conexión recomendada  
 - - - Conexión alternativa

- A** Cable de audio digital óptico (no suministrado)
- B** Cable de audio (no suministrado)
- C** Cable HDMI (no suministrado)

## Conexión de un televisor sin tomas HDMI

Conecte el televisor a la toma MONITOR OUT del receptor.

Deberá conectar el cable de audio digital óptico **C** o cable de audio **B** al televisor, además de conectar el cable de video **A**.

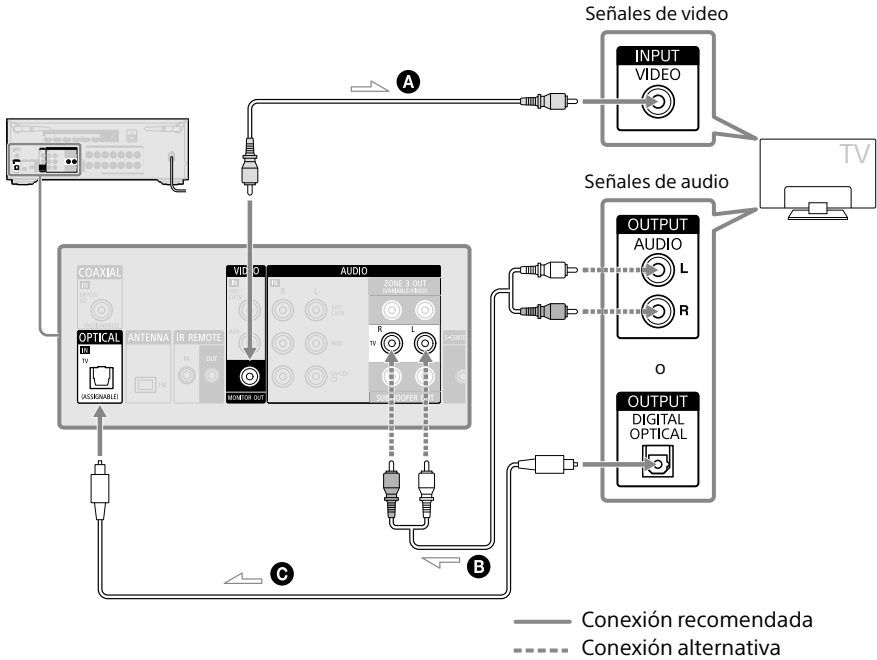

- A** Cable de video (no suministrado)
- B** Cable de audio (no suministrado)
- C** Cable de audio digital óptico (no suministrado)

### Nota

- Cuando haya conectado el receptor y el televisor utilizando el método anterior, el video del dispositivo conectado a las tomas VIDEO IN se visualizará en el televisor.
- Cuando conecte el receptor y el televisor utilizando el método de arriba, el menú no se visualizará en la pantalla del televisor. Para realizar operaciones utilizando el menú, necesita conectar el televisor a través de una conexión HDMI.

# Conexión de dispositivos Audio-Visuales

## Conexión de dispositivos con tomas HDMI

Antes de conectar los cables, asegúrese de desconectar el cable de alimentación de CA. Las ilustraciones siguientes son ejemplos de conexión de dispositivos. Conecte a la toma HDMI compatible con la señal de video de su dispositivo.

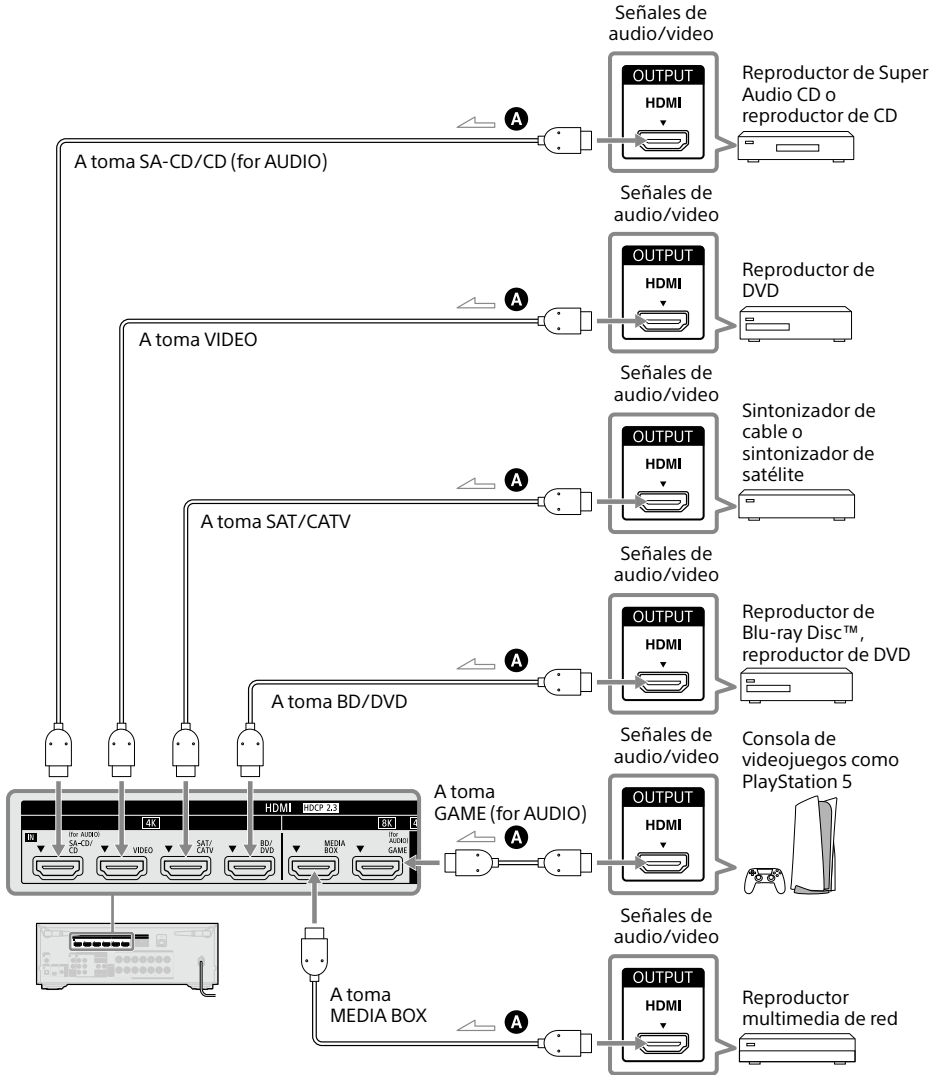

**A** Cable HDMI (no suministrado)

## Señales de video compatibles con las tomas HDMI

Esta conexión es un ejemplo. Conecte a las tomas HDMI que admitan señales de video de su dispositivo.

Toma HDMI IN	Dispositivos que conectar	
SA-CD/CD (for AUDIO)*	4K	Conecte un dispositivo que admita señales de video de hasta 4K/60p.
VIDEO*		
SAT/CATV		
BD/DVD		
MEDIA BOX	8K	Conecte un dispositivo que admita señales de video de 8K o hasta 4K/120p.
GAME (for AUDIO)	4K/120	

\* Cuando conecte un PC a esta toma, las señales de video admitidas estarán limitadas a hasta 4K/30p. Incluso en ese caso, puede disfrutar de contenido de video 4K/60p conectando el PC a la toma SAT/CATV, BD/DVD, MEDIA BOX o GAME (for AUDIO).

### Nota

Para las señales de vídeo que se pueden reproducir en la Zona 2, consulte "Restricción funcional y de entrada seleccionable en la Zona 2 y Zona 3" (página 47).

### Sugerencia

- La calidad de la imagen depende del tipo de la toma de conexión. Le recomendamos que conecte sus dispositivos a través de una conexión HDMI si tienen tomas HDMI.
- Si quiere ver video 8K o 4K/120p desde su dispositivo, aun cuando la toma de entrada HDMI compatible con eARC/ARC del televisor sea incompatible con la entrada de video 8K o 4K/120p, visite la Guía de ayuda para ver cómo conectar.



## Conexión de dispositivos con tomas distintas de las tomas HDMI

Antes de conectar los cables, asegúrese de desconectar el cable de alimentación de CA.

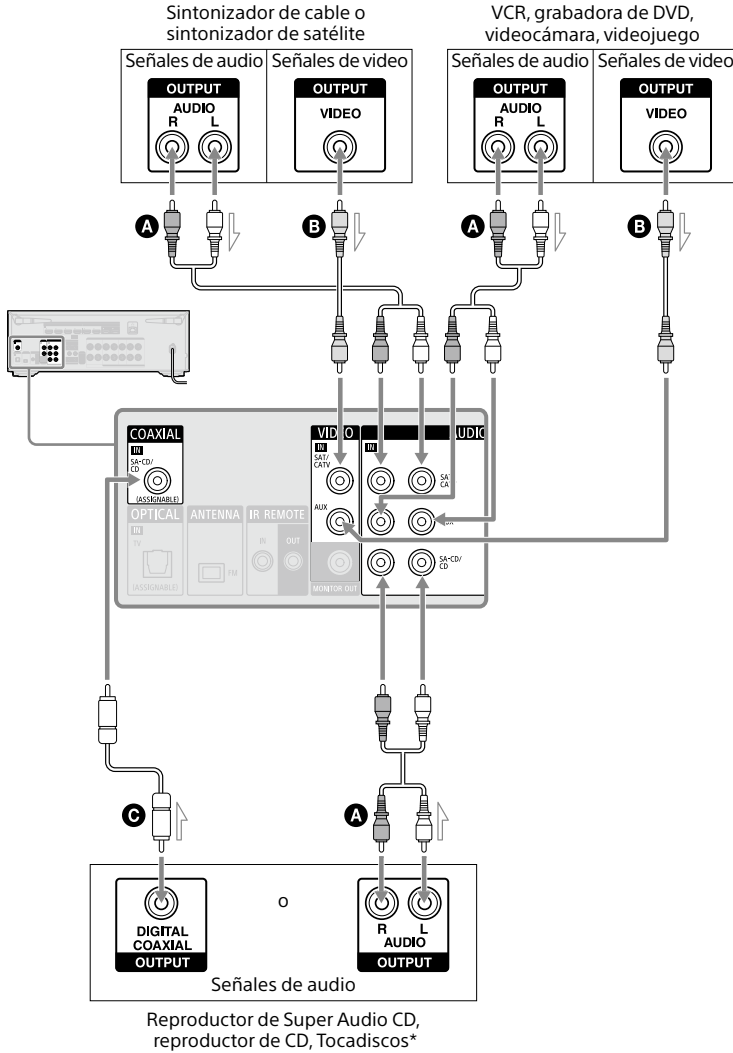

- A** Cable de audio (no suministrado)
- B** Cable de video (no suministrado)
- C** Cable digital coaxial (no suministrado)

\* Para conectar un tocadiscos que solamente tenga una toma de salida PHONO, necesita conectar un equalizador de fonógrafo (no suministrado) entre el tocadiscos y este receptor.

**Nota**

Para escuchar el sonido de un dispositivo conectado a una de las tomas AUDIO IN, no conecte ningún dispositivo a la toma COAXIAL IN SA-CD/CD, la toma OPTICAL IN TV o una toma HDMI IN etiquetada con el mismo nombre de dispositivo (tal como SAT/CATV, TV o SA-CD/CD (for AUDIO)).

**Sugerencia**

- Puede conectar dispositivos distintos de los indicados arriba a las tomas AUDIO IN (SAT/CATV, AUX y SA-CD/CD).
- Puede poner otro nombre a cada entrada cuyo nombre aparezca en el panel de visualización del receptor. Para obtener detalles, consulte la Guía de ayuda.

## Conexión de otro amplificador o televisor en la Zona 2

Las señales de entrada de audio/video HDMI se emiten en la Zona 2 utilizando la toma HDMI OUT B/ZONE 2 del receptor.  
Antes de conectar los cables, asegúrese de desconectar el cable de alimentación de CA.

### Cuando conecte solamente a un televisor en la Zona 2

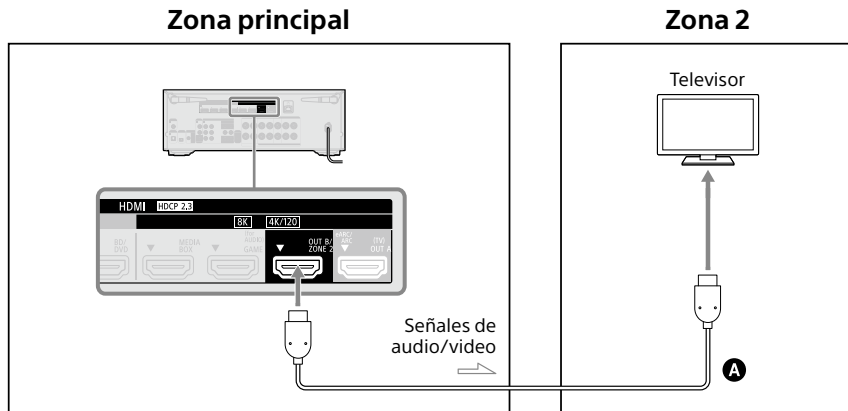

— Conexión recomendada  
- - - - Conexión alternativa

**A** Cable HDMI (no suministrado)

### Cuando conecte a un amplificador/receptor en la Zona 2

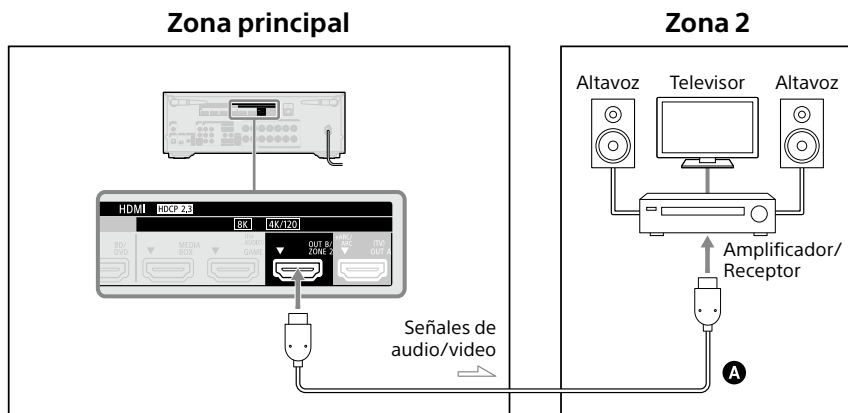

— Conexión recomendada  
- - - - Conexión alternativa

**A** Cable HDMI (no suministrado)

**Nota**

- Para utilizar esta conexión, ajuste [HDMI OUT B Mode], en el menú [Configuración HDMI], en [Zone2].
- Solamente puede reproducir la entrada de las tomas HDMI IN en la Zona 2. Cuando se selecciona [SOURCE], se reproduce la entrada de video y audio de la toma HDMI IN seleccionada en la zona principal.
- Solamente puede seleccionar una entrada de las tomas HDMI IN en la Zona 2. Como las señales de audio se emiten por la toma HDMI OUT B/ZONE 2 tal como son, no puede ajustar el nivel de volumen en el receptor. Ajuste el volumen en el dispositivo conectado a la toma HDMI OUT B/ZONE 2.

## Conexión de otro amplificador en la Zona 3

Puede disfrutar de sonido de un dispositivo conectado al receptor en una zona que no sea la zona principal. Por ejemplo, en la zona principal puede ver un DVD y en la zona 3 puede escuchar un CD.

Antes de conectar los cables, asegúrese de desconectar el cable de alimentación de CA.

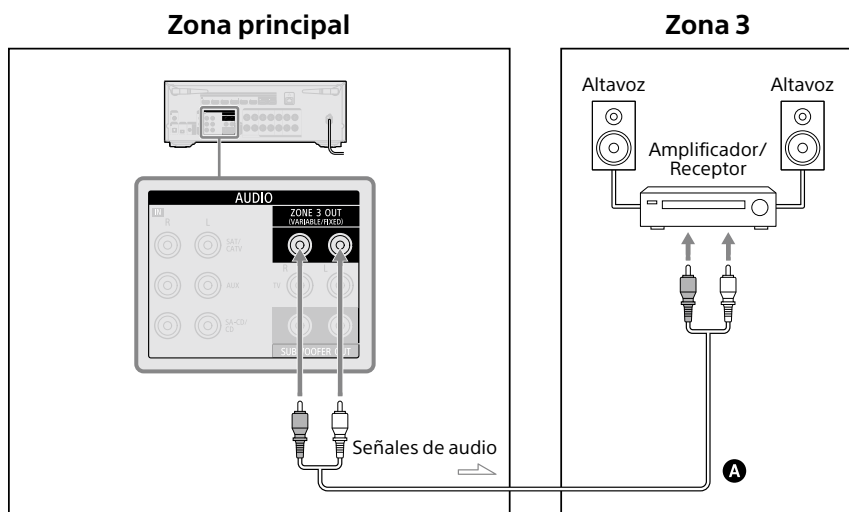

**A** Cable de audio (no suministrado)

**Nota**

- Para disfrutar de [USB], [Home Network], [Bluetooth Audio], [Chromecast integrado], [Spotify] o [AirPlay] en la Zona 3, seleccione [SOURCE] para la entrada de la Zona 3 y, a continuación, cambie la entrada de la zona principal.
- Puede seleccionar una entrada de cuatro entradas externas (SAT/CATV, AUX, TV o SA-CD/CD), radio FM y [SOURCE] en la Zona 3. Cuando se selecciona una de las entradas externas, se reproduce el audio del dispositivo conectado a la toma AUDIO IN. Para reproducir otras entradas, como audio Bluetooth, o la entrada digital externa de la toma OPTICAL IN TV, la toma COAXIAL IN SA-CD/CD o las tomas HDMI IN, seleccione la entrada de destino para la zona principal y, a continuación, seleccione [SOURCE] para la Zona 3.
- Si ajusta [Nativo DSD], en [Ajustes de audio], en [Sí], no se emitirán señales de audio para contenido DSD de [USB] o [Home Network] a los altavoces de la Zona 3.

## Conexión de la antena

Conecte la antena FM de cable suministrada al receptor tal como se muestra a continuación.

Antes de conectar la antena, asegúrese de desconectar el cable de alimentación de CA.

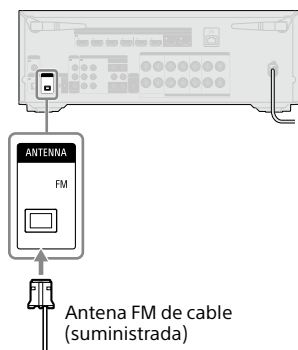

### Nota

- Asegúrese de extender completamente la antena FM de cable.
- Después de conectar la antena FM de cable, manténgala lo más horizontalmente posible.

## Conexión a una red

Seleccione el método de conexión basándose en el entorno de su LAN (red de área local).

Las siguientes ilustraciones son ejemplos de configuración de una red doméstica con el receptor y un servidor.

### Cuando se utiliza una conexión LAN con cable

Recomendamos que conecte el servidor al enrutador con una conexión por cable.

Conecte su receptor a la red utilizando un cable LAN\* (no suministrado).

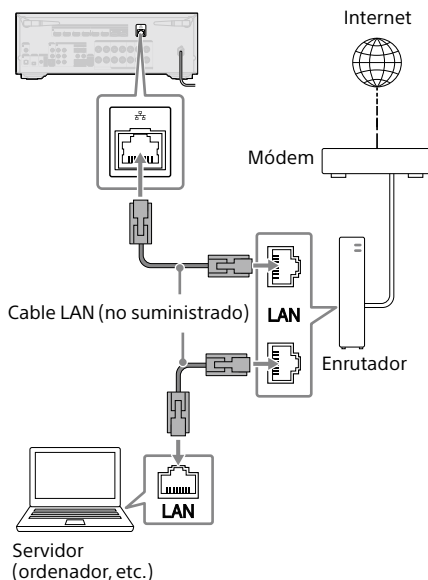

\* Recomendamos utilizar cables de categoría 7.

## Cuando se utiliza una conexión LAN inalámbrica

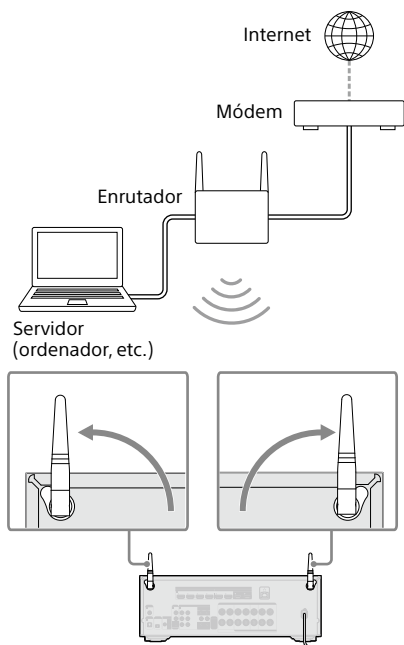

### Nota

- En ocasiones, la reproducción de audio en un servidor puede verse interrumpida si utiliza una conexión inalámbrica.
- Cuando utilice una conexión inalámbrica, eleve ambas antenas LAN inalámbricas para obtener un mejor rendimiento.

## Preparación del receptor

- 1 Inserte las pilas en el mando a distancia (página 6).
- 2 Monte el soporte del micrófono de calibración (página 6).
- 3 Coloque el soporte del micrófono en su posición de escucha y ajuste el micrófono de calibración en el soporte del micrófono.

Ajuste la posición del soporte del micrófono de forma que el micrófono de calibración esté al mismo nivel que sus oídos.

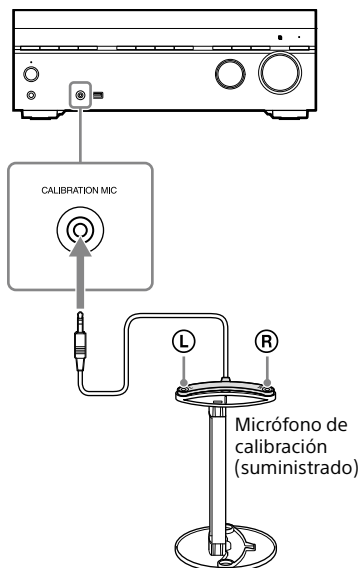

Micrófono de calibración (suministrado)

### Nota

- Inserte completamente la clavija del micrófono de calibración en la toma CALIBRATION MIC. Si el micrófono de calibración no está conectado firmemente, tal vez no sea posible una medición correcta.
- Instale el micrófono de calibración horizontalmente de forma que L (izquierda) y R (derecha) estén a la misma altura.

- 4 Conecte el cable de alimentación de CA a una toma de corriente de la pared.

Antes de conectar el cable de alimentación de CA, asegúrese de hacer las conexiones de los altavoces y otros dispositivos.

“HELLO” aparece en el panel de visualización y después cambia a “PLEASEWAIT”.

No puede encender el receptor hasta que desaparezca el mensaje “PLEASEWAIT”.

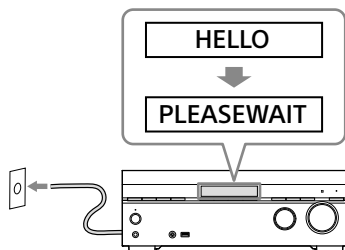

# Configuración del receptor utilizando Easy Setup

Cuando encienda el receptor por primera vez o después de haber reinicializado el receptor, la pantalla de Easy Setup aparecerá en la pantalla del televisor.

## Nota



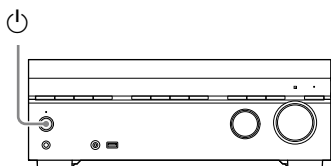

No es posible realizar el procedimiento Easy Setup utilizando las indicaciones del panel de visualización frontal.

**1 Encienda el televisor y cambie la entrada del televisor al receptor.**

**2 Presione  (alimentación) para encender el receptor.**



También puede encender el receptor utilizando  (alimentación) en el mando a distancia.

**3 Siga las instrucciones en pantalla para seleccionar los elementos utilizando /// y confirme con .**

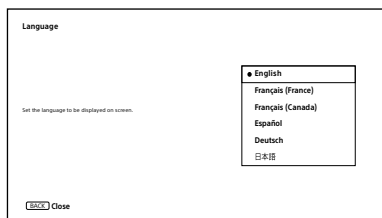

Si la pantalla de Easy Setup no aparece o si quiere visualizar la pantalla de Easy Setup manualmente, puede mostrarla presionando HOME y después seleccionando [Configurar] – [Configuración fácil].

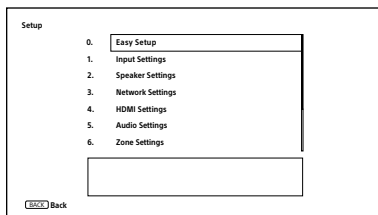

## Qué puede hacer con Easy Setup

Realizando Easy Setup, puede completar:

- 1: Selección de idioma
- 2: Calibrac. autom.  
Compruebe su sistema de altavoces y realice la Auto Calibration de acuerdo con la configuración y disposición de su sistema de altavoces.
- 3: Ajustes de Internet  
Seleccione el método de conexión de red y configure los ajustes para conectar el receptor a la red.

## Realización de la Auto Calibration (D.C.A.C. IX)

### Antes de realizar la Auto Calibration

- Desconecte los auriculares.
- Retire cualquier obstáculo entre el micrófono de calibración y los altavoces.
- Cuando [Modo Bluetooth] esté ajustado en [Transmisor], cancele el ajuste antes de realizar la Auto Calibration.
- Para una medición precisa, asegúrese de que el entorno es silencioso y libre de ruido.
- Ajuste la salida del altavoz a un ajuste distinto de "SPK OFF". Consulte "Selección de los altavoces delanteros" (página 43).



- Confirme la configuración del altavoz potenciador de graves.
  - Antes de utilizar un altavoz potenciador de graves, encienda el altavoz potenciador de graves y suba el volumen. Gire LEVEL hasta justo antes del punto medio.
  - Cuando haya conectado un altavoz potenciador de graves con función de frecuencia de cruce, ajuste el valor al máximo.
  - Cuando haya conectado un altavoz potenciador de graves con función de espera automática, ajústela a desactivado.

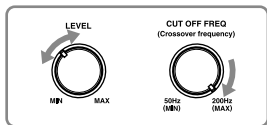

**Nota**

Dependiendo de las características del altavoz potenciador de graves que esté utilizando, es posible que el valor de la distancia de configuración sea diferente de la posición real.

- Si la función de silenciamiento ha sido activada antes de realizar la Auto Calibration, la función de silenciamiento se desactivará automáticamente.
- Puede que no sea posible hacer las mediciones correctas o realizar la Auto Calibration en absoluto si se utilizan altavoces especiales tales como altavoces dipolares.
- Si la medición falla, siga el mensaje; después seleccione [Vuelva a intentarlo]. Para obtener detalles sobre el código de error y el mensaje de advertencia, consulte "Lista de mensajes después de las mediciones de Auto Calibration" (página 62).

**Para cancelar la Auto Calibration**

La función de Auto Calibration se cancelará cuando realice las operaciones siguientes durante el proceso de medición:

- Presionar (alimentación)
- Presionar los botones de entrada en el mando a distancia o girar INPUT SELECTOR en el receptor
- Presionar (silenciar), HOME, AMP MENU o HDMI OUT
- Presionar SPEAKERS en el receptor
- Cambiar el nivel del volumen
- Conectar los auriculares

Para obtener detalles sobre la Auto Calibration, visite la Guía de ayuda.

**Funcionamiento de Auto Calibration**

El proceso de Auto Calibration se realiza dos veces.

- Primera calibración: coloque el micrófono en el soporte del micrófono (①).
- Segunda calibración: gire el micrófono 90 grados y colóquelo sobre la base del soporte del micrófono (②).

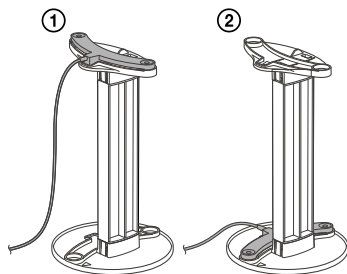

**Nota**

- Los altavoces emiten un sonido muy alto durante la calibración y el volumen no se puede ajustar. Tenga en consideración a los vecinos y a cualquier niño que esté presente.

**Selección de los altavoces delanteros**

SPEAKERS

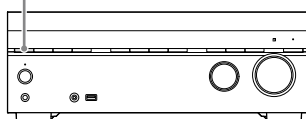

**Presione SPEAKERS de forma repetida.**

Los indicadores del panel de visualización muestran el conjunto de terminales seleccionado.

- **SPA:** Altavoces conectados a los terminales de SPEAKERS FRONT A.

- **SPB\***: Altavoces conectados a los terminales de SPEAKERS SURROUND BACK/HEIGHT (FRONT B/BI-AMP/ZONE 3).
- **SPA+B\***: Altavoces conectados a los terminales de SPEAKERS FRONT A y SPEAKERS SURROUND BACK/HEIGHT (FRONT B/BI-AMP/ZONE 3) (conexión paralela).
- (Ninguno): "SPK OFF" aparece en el panel de visualización. No se emiten señales de audio desde ningún terminal de altavoces.

\* Para seleccionar "SPB" o "SPA+B", ajuste [Asignac altav envolvente trasero], en [Ajustes de los altavoces], en [Frontal B].

**Nota**

Esta configuración no está disponible cuando hay auriculares.

## Reproducción de dispositivos AV/escucha de radio FM

Puede conectar dispositivos AV al receptor para disfrutar un amplio rango de contenido, como películas y audio.

Además, puede escuchar emisiones de FM en sonido de alta calidad a través del sintonizador integrado.

- 1 Encienda el dispositivo que quiere reproducir.**
- 2 Encienda el receptor.**
- 3 Encienda el televisor, y después cambie la entrada del televisor a la entrada a la que está conectado el receptor.**
- 4 Presione HOME.**

Se visualiza el menú de inicio en la pantalla del televisor.

Dependiendo del televisor, es posible que el menú de inicio lleve algún tiempo en aparecer en la pantalla del televisor.

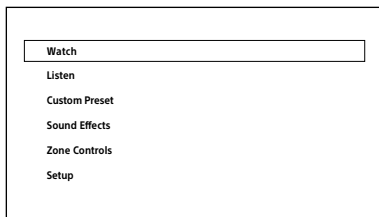

- 5 Presione  $\uparrow/\downarrow$  para seleccionar [Ver] o [Escuchar]; después presione  $\oplus$ .**

La lista de elementos del menú aparece en la pantalla del televisor.

- 6 Seleccione el dispositivo que quiere reproducir y comience la reproducción.**

Cuando seleccione una entrada diferente de la entrada externa, tal como [FM TUNER], siga las instrucciones en la pantalla del televisor. Para obtener detalles sobre la operación, visite la Guía de ayuda.

- 7 Presione  $\triangleleft$  +/- para ajustar el volumen.**

También puede utilizar MASTER VOLUME en el receptor.

#### Nota

Antes de apagar el receptor, asegúrese de bajar el nivel del volumen para evitar dañar los altavoces la próxima vez que encienda el receptor.

#### Observación

- Puede girar INPUT SELECTOR en el receptor o presionar los botones de entrada en el mando a distancia para seleccionar el dispositivo que desee.
- Para subir o bajar el volumen rápidamente
  - Gire el mando MASTER VOLUME rápidamente.
  - Mantenga presionado uno de los botones  $\triangleleft$  +/-.
- Para hacer ajustes finos
  - Gire el mando MASTER VOLUME lentamente.
  - Presione uno de los botones  $\triangleleft$  +/- y suéltelo inmediatamente.

# Uso de las funciones multizona

## Qué puede hacer con las funciones multizona

Las funciones multizona le permiten disfrutar de películas y audio de dispositivos conectados al receptor en otra habitación. Para obtener detalles sobre esta función, visite la Guía de ayuda.

### Zona principal:

La zona principal es el lugar donde se instala el receptor. Puede seleccionar la fuente de entrada de todos los dispositivos conectados al receptor.

### Zona 2:

Solamente puede ver video o escuchar la entrada de audio de las tomas HDMI IN.

### Zona 3:

Puede escuchar la entrada de audio de las tomas AUDIO IN, el audio reproducido en la zona principal o el audio de la radio FM. No se puede ver video en la Zona 3.



#### Nota

- Para disfrutar de [USB], [Home Network], [Bluetooth Audio], [Chromecast integrado], [Spotify] o [AirPlay] en la Zona 3, seleccione [SOURCE] para la entrada de la Zona 3 y, a continuación, cambie la entrada de la zona principal.
- Cuando está seleccionada una entrada externa (SAT/CATV, AUX, TV o SA-CD/CD) en la Zona 3, se reproduce el audio del dispositivo conectado a la toma AUDIO IN. Para reproducir la entrada digital externa de la toma OPTICAL IN TV, la toma COAXIAL IN SA-CD/CD o las tomas HDMI IN, seleccione la entrada de destino para la Zona principal y luego seleccione [SOURCE] para la Zona 3.
- Si ajusta [Nativo DSD], en [Ajustes de audio], en [Sí], no se emitirán señales de audio para contenido DSD de [USB] o [Home Network] a los altavoces de la Zona 3.

## Configuración de la Zona 2 y la Zona 3

- 1 Conecte un televisor, amplificador o altavoz en cada zona (página 37, 38).**
- 2 Encienda el amplificador y el televisor en la Zona 2 o el amplificador en la Zona 3.**
- 3 Encienda el televisor y el receptor en la zona principal.**
- 4 Presione HOME.**
- 5 Seleccione [Configurar] – [Ajustes de Zone].**
- 6 Seleccione [Ajustes de Zone2] o [Ajustes de Zone3].**
- 7 Siga las instrucciones en pantalla para completar la conexión y la configuración.**

## Disfrute de video y sonido en la Zona 2 o Zona 3

- 1 Seleccione una zona donde desee ver y escuchar contenido.**  
Presione ZONE 2  (alimentación) o ZONE 3  (alimentación) en el mando a distancia.
- 2 Seleccione la zona de destino que va a utilizar y, a continuación, seleccione las señales de origen que desea emitir.**
  - ① Presione ZONE 2 o ZONE 3 en el mando a distancia.
  - ② Presione un botón de entrada para seleccionar las señales de origen mientras ZONE 2 o ZONE 3 esté iluminado en rojo.

### 3 Comience la reproducción de la fuente de entrada seleccionada.

### 4 Ajuste el volumen.

#### Cuando vea/escuche el dispositivo en la Zona 2

Ajuste el volumen en el dispositivo conectado (televisor o amplificador/receptor).

#### Cuando vea/escuche el dispositivo en la Zona 3

- ① Presione ZONE 3 en el mando a distancia.
- ② Presione  $\triangleleft$  (volumen) +/- para ajustar el volumen mientras ZONE 3 esté iluminado en rojo.

#### Sugerencia

- Solamente puede reproducir la entrada de las tomas HDMI IN en la Zona 2. Cuando se selecciona [SOURCE], se reproduce la entrada de video y sonido de la toma HDMI IN seleccionada en la zona principal.
- Si quiere escuchar en la Zona 3 el mismo sonido que en la zona principal, seleccione [SOURCE].

### Para salir de la función de zona

Presione ZONE 2  $\cup$  (alimentación) o ZONE 3  $\cup$  (alimentación) en el mando a distancia para desactivar la zona de destino.

### Restricción funcional y de entrada seleccionable en la Zona 2 y Zona 3

Entrada	Zona 2	Zona 3
GAME	● <sup>1), 3)</sup>	—
MEDIA BOX	● <sup>1), 3)</sup>	—
BD/DVD	● <sup>1)</sup>	—
SAT/CATV	● <sup>1)</sup>	Entrada de audio solamente
VIDEO	● <sup>1), 3)</sup>	—
AUX	—	Entrada de audio solamente
TV	—	Entrada de audio solamente
SA-CD/CD	● <sup>1), 3)</sup>	Entrada de audio solamente
SOURCE	● <sup>2), 3)</sup>	●
Bluetooth Audio	—	—
FM TUNER	—	●
USB	—	—
Spotify	—	—
Chromecast integrado	—	—
360RAcast	—	—
AirPlay	—	—

- <sup>1)</sup> Solamente se reproducen las señales de entrada de dispositivos conectados a las tomas HDMI IN. No se puede seleccionar la entrada cuando [Modo de entrada] está ajustado en algo distinto de [Auto] en [Ajustes de entrada].
- <sup>2)</sup> Solamente se reproducen las señales de entrada de dispositivos conectados a las tomas HDMI IN.
- <sup>3)</sup> Cuando [HDMI OUT B Mode] está ajustado a [Zone2] en el menú [Configuración HDMI], las señales de video que se pueden reproducir están limitadas de la forma siguiente:
  - GAME, MEDIA BOX  
hasta 4K/60p 4:4:4
  - VIDEO, SACD/CD  
hasta 4K/60p 4:2:0

# Para disfrutar de efectos de sonido

## Disfrute de sonido espacial 360

La función 360 Spatial Sound Mapping le permite disfrutar de una fascinante experiencia con 360 Spatial Sound que hace que el sonido se sienta más amplio y como si hubiera más altavoces en la habitación. Para reproducir fielmente un campo de sonido, es necesario realizar previamente la calibración automática (página 42).

### 1 Presione HOME.

Se visualiza el menú de inicio en la pantalla del televisor.

### 2 Seleccione [Efecto de sonido] – [360 Spatial Sound Mapping] y ajuste en [Sí].

#### Nota

- [360 Spatial Sound Mapping] no se puede ajustar a [Sí] a menos que se haga la calibración automática (página 42).
- Cuando hay conectado un dispositivo BLUETOOTH y [Modo Bluetooth] está ajustado en [Transmisor], el ajuste [360 Spatial Sound Mapping] no se puede utilizar.
- Esta configuración no está disponible cuando hay auriculares.
- Seleccione un patrón de altavoces que coincida con la configuración de sus altavoces en [Ajustes de los altavoces] (página 18).
- Este ajuste está disponible cuando está seleccionado uno de los campos de sonido siguientes:
  - Multiestéreo (excepto para contenido de 2 canales)
  - A.F.D.
  - Película A.F.D.
  - Mejorador audio (excepto para contenido de 2 canales)

#### Sugerencia

También puede presionar 360SSM en el mando a distancia para activar o desactivar la función 360 Spatial Sound Mapping.

## Selección de un campo de sonido

Cuando seleccione un campo de sonido de acuerdo con la fuente de entrada y sus preferencias, puede disfrutar de los sonidos con efectos de campo de sonido añadidos.

### 1 Presione HOME.

Se visualiza el menú de inicio en la pantalla del televisor.

### 2 Seleccione [Efecto de sonido] – [Campo de sonido].

### 3 Presione $\leftarrow/\rightarrow$ para seleccionar el campo de sonido que desee y, a continuación, presione $\oplus$ .

Sony recomienda seleccionar un campo de sonido etiquetado con [MOVIE] para películas y un campo de sonido etiquetado con [MUSIC] para música. Para obtener detalles sobre cada campo de sonido, consulte “Campos de sonido seleccionables y sus efectos” (página 51).

#### Nota

- El campo de sonido cambiará a [Auriculares (2can)] automáticamente cuando:
  - Hay auriculares conectados a la toma PHONES.
  - Hay auriculares BLUETOOTH o altavoces BLUETOOTH conectados al receptor.
- Es probable que los campos de sonido para películas y música no funcionen, según la entrada o el patrón de altavoces que seleccionó, o los formatos de audio.
- El receptor puede reproducir señales con una frecuencia de muestreo menor a la actual de las señales de entrada, según el formato de audio.
- Es probable que algunos altavoces o el altavoz potenciador de graves no emitan sonido, según la configuración del campo de sonido.

#### Observación

También puede seleccionar un campo de sonido de la forma siguiente:

- Presione 2CH/MULTI, MOVIE o MUSIC en el mando a distancia.
- Presione 2CH/MULTI, MOVIE o MUSIC en el receptor.

## Relaciones entre los campos de sonido y las emisiones por los altavoces

La lista de abajo muestra qué altavoces emiten sonido cuando se selecciona un cierto campo de sonido.

### Contenido de 2 canales

Campo de sonido		Panel de visualización	Altavoces delanteros	Altavoz central	Altavoz central del televisor	Altavoces envolventes	Altavoces envolventes traseros	Altavoz potenciador de graves	Altavoces de altura
2CH/ MULTI	2can. Estéreo	2CH STEREO	⊙	—	—	—	—	—	—
	Multiestéreo	MULTI ST.	⊙	○	○	○	○	○ <sup>1)</sup>	○
	Directo (entrada analógica)	DIRECT	⊙	—	—	—	—	—	—
	Directo (otros)	DIRECT	⊙	—	—	—	—	○ <sup>2)</sup>	—
	A.F.D. (Auto Format Decoding)	A.F.D.	⊙	●	●	●	●	○ <sup>2)</sup>	●
MOVIE	Película A.F.D.	A.F.D. MOVIE	⊙	○	○	○	○	○ <sup>1)</sup>	○
	Modo Dolby	DOLBY MODE	⊙	○	○	○	○	○ <sup>1)</sup>	○
	Modo DTS:X	DTS:X MODE	⊙	○	○	○	○	○ <sup>1)</sup>	○
MUSIC	Mejorador audio	A.ENHANCER	⊙	—	—	—	—	○ <sup>2)</sup>	—

— : No se emite sonido.

⊙ : Emite sonido.

○ : Emite sonido dependiendo del ajuste del patrón de altavoces y el contenido que se va a reproducir.

● : Para transmisiones de audio Dolby y DTS, emite sonido dependiendo del ajuste del patrón de altavoces. No se emite sonido para Linear PCM, DSD, o AAC.

<sup>1)</sup> El sonido se emite cuando se cumplen las condiciones siguientes:

- Hay conectado un altavoz potenciador de graves.
- Se ha configurado un patrón de altavoces con un altavoz potenciador de graves ([x.1]).

<sup>2)</sup> El sonido se emite cuando se cumplen las condiciones siguientes:

- Hay conectado un altavoz potenciador de graves.
- Se ha configurado un patrón de altavoces con un altavoz potenciador de graves ([x.1]).
- [Tamaño] está ajustado en [Pequeño] en [Ajustes de los altavoces].

## Contenido multicanal

Campo de sonido		Panel de visualización	Altavoces delanteros	Altavoz central	Altavoz central del televisor	Altavoces envolventes	Altavoces envolventes traseros	Altavoz potenciador de graves	Altavoces de altura
2CH/ MULTI	2can. Estéreo	2CH STEREO	⊙	—	—	—	—	—	—
	Multiestéreo	MULTI ST.	⊙	○	○	○	○	○	○
	Directo	DIRECT	⊙	○	○	○	○	○	○
	A.F.D. (Auto Format Decoding)	A.F.D.	⊙	○	○	○	○	○	○
MOVIE	Película A.F.D.	A.F.D. MOVIE	⊙	○	○	○	○	○	○
	Modo Dolby	DOLBY MODE	⊙	○	○	○	○	○	○
	Modo DTS:X	DTS:X MODE	⊙	○	○	○	○	○	○
MUSIC	Mejorador audio	A.ENHANCER	⊙	○	○	○	○	○	○

— : No se emite sonido.

⊙ : Emite sonido.

○ : Emite sonido dependiendo del ajuste del patrón de altavoces y el contenido que se va a reproducir.

### Nota

Cuando no se oiga sonido, compruebe que todos los altavoces estén conectados firmemente a los terminales de altavoz correctos (página 17) y que esté seleccionado el patrón de altavoces correcto (página 18).



## Campos de sonido seleccionables y sus efectos

Campo de sonido		Panel de visualización	Efectos del campo de sonido
<b>2CH/MULTI</b>	2can. Estéreo	2CH STEREO	Reproduce señales de audio de 2 canales sin añadir ningún efecto envolvente. Las señales de audio monofónico y multicanal se emiten después de haber sido convertidas a una señal de 2 canales. Este campo de sonido es idóneo para reproducir señales de audio en su estado actual por dos altavoces delanteros solamente, sin añadir ningún efecto envolvente virtual. El sonido se emite por los altavoces delanteros izquierdo/ derecho solamente. No hay sonido por el altavoz potenciador de graves.
	Multiestéreo	MULTI ST.	Emite sonido por todos los altavoces conectados. Cuando entran señales de audio de 2 canales o monofónico, el receptor emite sonido por todos los altavoces sin añadir ningún efecto envolvente. Cuando entran señales de audio multicanal, es posible que el sonido no se emita por ciertos altavoces dependiendo de los ajustes de los altavoces o el contenido de la reproducción.
	Directo	DIRECT	Reproduce todas las señales de audio sin añadir ningún efecto envolvente.
	A.F.D. (Auto Format Decoding)	A.F.D.	Decodifica y reproduce señales de audio utilizando el método de procesamiento óptimo de acuerdo con la entrada de señal de audio.
<b>MOVIE</b>	Película A.F.D.	A.F.D. MOVIE	Produce sonido optimizado (recomendado) de acuerdo con la transmisión. El sonido se mezcla para disfrutar de sonido envolvente al mismo tiempo.
	Modo Dolby	DOLBY MODE	Reproduce contenido utilizando el mezclador ascendente Dolby o tecnología virtual de acuerdo con la disposición de los altavoces.
	Modo DTS:X	DTS:X MODE	Reproduce contenido utilizando el mezclador ascendente DTS o tecnología virtual de acuerdo con la disposición de los altavoces.
<b>MUSIC</b>	Mejorador audio	A.ENHANCER	Mejora las fuentes de sonido existentes hasta casi la calidad de sonido de alta resolución con DSEE Ultimate (Digital Sound Enhancement Engine Ultimate). Este campo de sonido le hará sentir como si realmente estuviera en el estudio de grabación o el concierto. DSEE Ultimate funciona solamente en fuentes de sonido de 2 canales con una frecuencia de muestreo de 44,1 kHz o 48 kHz con entrada por las siguientes tomas: <ul style="list-style-type: none"> <li>- las tomas HDMI IN</li> <li>- la toma HDMI OUT A (TV)*</li> <li>- la toma OPTICAL IN TV</li> <li>- la toma COAXIAL IN SA-CD/CD</li> </ul>
<b>Auriculares</b>	Auriculares (2can)	HP 2CH	Este modo se selecciona automáticamente cuando se conectan auriculares a la toma PHONES o cuando se conectan auriculares BLUETOOTH/altavoces BLUETOOTH al receptor. (En este caso, no se puede seleccionar otros campos de sonido). Reproduce señales de audio de 2 canales sin añadir ningún efecto envolvente. El sonido de señales de audio monofónico y multicanal se emiten después de haber sido convertidas a una señal de 2 canales.

\* Señal de entrada eARC o ARC

**Nota**

- Dependiendo del formato de audio, si selecciona [Directo] y reproduce una fuente de 5.1 canales cuando haya conectados altavoces envolventes y dos altavoces envolventes traseros, el mismo audio que el de los altavoces envolventes se emitirá por los altavoces envolventes traseros, algo similar a lo que ocurre con un sistema envolvente de 7.1 canales. El nivel de sonido de los altavoces envolventes y envolventes traseros se ajusta automáticamente para obtener un balance óptimo.
- Dolby Atmos se decodifica como Dolby TrueHD o Dolby Digital Plus cuando se selecciona un campo de sonido distinto de [Multiestéreo], [A.F.D.], [Película A.F.D.] o [Modo Dolby].

## Escucha con auriculares/ altavoces BLUETOOTH

- 1 Presione HOME.**  
Se visualiza el menú de inicio en la pantalla del televisor.
- 2 Seleccione [Configurar] – [Ajustes de Bluetooth] – [Modo Bluetooth] y ajuste en [Transmisor].**
- 3 Encienda los auriculares/altavoces y ajústelos al modo de emparejamiento.**
- 4 Seleccione el nombre de los auriculares o altavoces de [Lista de dispositivos], en [Ajustes de Bluetooth].**  
Si no puede encontrar el nombre de su dispositivo en la lista, seleccione [Buscar].  
Cuando "CONNECTING" parpadee y se muestre el nombre de los auriculares o del altavoz en el panel de visualización, el emparejamiento se habrá completado.

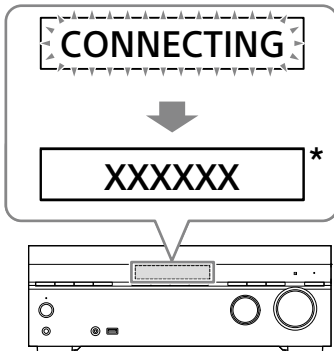

\* "XXXXXX" representa el nombre del dispositivo BLUETOOTH detectado.

- 5 Presione uno de los botones de entrada para seleccionar la entrada que quiere.**

El sonido se emite por los auriculares/altavoces BLUETOOTH. No se emite sonido por el receptor.

- 6 Ajuste el volumen de los auriculares/altavoces BLUETOOTH.**

El control de volumen del receptor y del mando a distancia funciona solamente para los auriculares/altavoces BLUETOOTH.

### Nota

- El dispositivo BLUETOOTH se volverá a conectar cuando [Modo Bluetooth] se cambie de [Receptor] a [Transmisor]. Presione BLUETOOTH TX/RX en el mando a distancia para volver a conectarse rápidamente.
- También puede presionar BLUETOOTH TX/RX en el mando a distancia para cambiar [Modo Bluetooth]. Sin embargo, no podrá cambiar [Modo Bluetooth] cuando aparezca "NOT. USE" en el panel de visualización. Compruebe si ya está utilizando la función Bluetooth.
- Cuando haya conectado un auricular a la toma PHONES, no se podrán conectar auriculares/altavoces BLUETOOTH.

# Qué puede hacer con las funciones de red

Puede disfrutar de la reproducción de contenido de audio en alta calidad desde un ordenador o HDD de red, o un iPhone/iPad/iPod touch u otro smartphone o tableta conectados a su red doméstica inalámbrica o por cable.

Puede reproducir música en el receptor utilizando su smartphone con una aplicación compatible con el servicio de transmisión instalada.

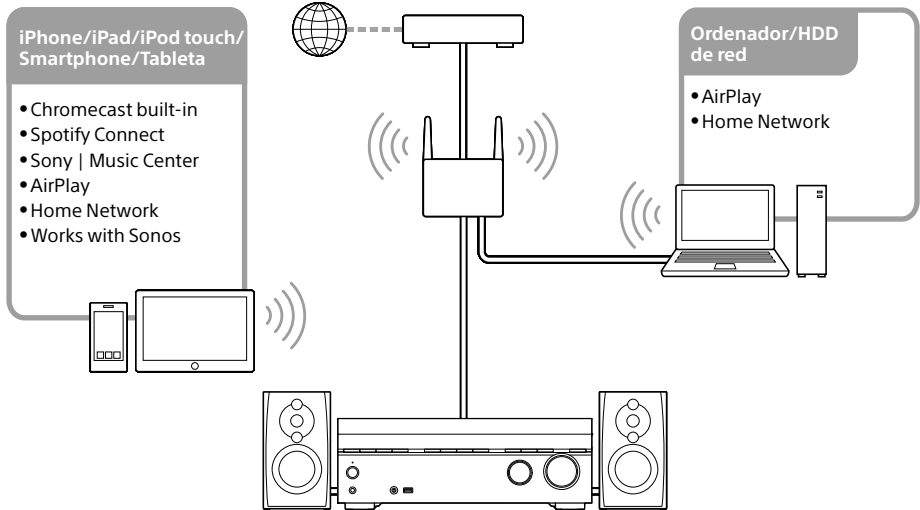

## • Chromecast built-in™

Puede seleccionar música en la aplicación de acceso a Chromecast y reproducirla en el receptor. También puede reproducir contenido 360 Reality Audio en el receptor.

## • Spotify Connect

Puede seleccionar música en la aplicación Spotify y reproducirla en el receptor. Usa tu teléfono, tu tablet o tu computadora como control remoto de Spotify. Para más información, entra a [spotify.com/connect](https://spotify.com/connect)

## • Sony | Music Center

Puede controlar el receptor inalámbricamente con la aplicación "Sony | Music Center".

## • AirPlay

Este receptor es compatible con AirPlay. Puede disfrutar de contenido de audio desde un iPhone/iPad/iPod touch o su biblioteca de iTunes.

## • Home Network (DLNA)

Puede reproducir contenido del dispositivo servidor de su red doméstica.

## • Works with Sonos

Puede reproducir contenido de fuente de sonido/música para Sonos en el receptor utilizando la aplicación Sonos.

### Ahorro de energía

Puede ahorrar energía configurando el receptor de la forma siguiente:

- Ajuste [En espera] en [No] en el menú [Configuración HDMI].
- Ajuste [En Espera por red/Bluetooth], en el menú [Ajustes del sistema], en [No].
- Ajuste [Alimentación] para [Zone2] o [Zone3], en el menú [Controles de zona], en [No].

#### Nota

Si acepta utilizar la función incorporada para Chromecast, [En Espera por red/Bluetooth] cambiará automáticamente a [Sí].

### Restablecimiento de la configuración predeterminada de fábrica

Si el receptor sigue sin funcionar correctamente, restablezca el receptor de la siguiente manera.

- 1 Presione HOME.**  
Se visualiza el menú de inicio en la pantalla del televisor.
- 2 Seleccione [Configurar] - [Restaurar].**
- 3 Seleccione [Todos los ajustes].**
- 4 Seleccione [Iniciar].**

#### Para cancelar el restablecimiento

Seleccione [Cancelar] en el paso 4.

#### Si no puede realizar el restablecimiento usando el menú de inicio

- 1 Mantenga presionado  (alimentación) en el receptor durante más de 10 segundos.**

Los ajustes vuelven a su estado inicial.

#### Nota

- La memoria tarda unos minutos en borrarse completamente. No apague el receptor hasta que aparezca "RESET" en el panel de visualización.
- Al restaurar, es posible que se pierda el enlace con los altavoces traseros/altavoz potenciador de graves inalámbricos (no suministrados). En tal caso, consulte el manual de instrucciones y vuelva a conectarlos.

# Actualización del software

Actualizando su software a la versión más reciente, puede beneficiarse de las funciones más nuevas.

El software nuevo está disponible cuando:

- el indicador “UPDATE” se ilumina en el panel de visualización.
- en la pantalla del televisor aparece un mensaje si [Notif.de actualización de software] está ajustado en [Sí].

## Nota

No apague el receptor o desconecte el cable de alimentación de CA y el cable LAN hasta que los procesos de descarga y actualización se hayan completado. Si lo hace podrá ocasionar un mal funcionamiento.

## 1 Cuando utilice altavoces traseros/altavoz potenciador de graves inalámbricos Sony (no suministrados), encienda cada altavoz y asegúrese de que la conexión con el receptor está establecida.

El indicador de alimentación de los altavoces traseros/altavoz potenciador de graves inalámbricos Sony (no suministrados) se ilumina en verde.

## 2 Presione HOME.

Se visualiza el menú de inicio en la pantalla del televisor.

## 3 Seleccione [Configurar] – [Actualización].

## 4 Seleccione [Actualización de red] o [Actualización de USB].

Si selecciona [Actualización de USB], visite el siguiente sitio web de atención al cliente para descargar la versión de software más reciente.

<https://www.sony.com/am/support>

## 5 Compruebe el progreso de la actualización del software.

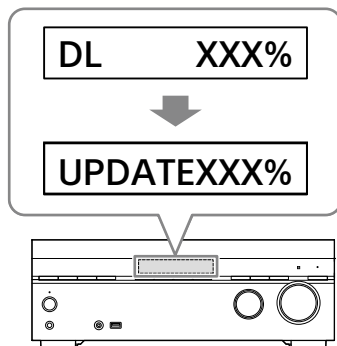

La tasa de progreso se muestra en forma de porcentaje. El progreso de carga del software se mostrará como “DL XXX%” para la actualización de red y “RD XXX%” para la actualización de USB.

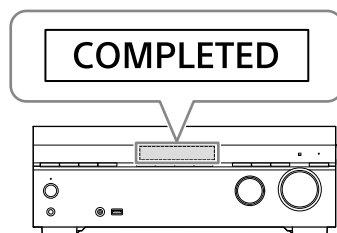

Cuando se completa la actualización, aparece “COMPLETED” en el panel de visualización y el receptor se reinicia automáticamente.

## Nota

- La actualización puede tardar hasta unos 20 minutos en completarse.
- No puede restaurar la versión anterior luego de actualizar el software.
- Ajuste [Actualización automática] en [Sí] cuando quiera realizar las actualizaciones de software automáticamente. Dependiendo del contenido de las actualizaciones, es posible que la actualización de software se realice aunque ajuste [Actualización automática] en [No]. Para obtener detalles, consulte la Guía de ayuda.
- Si la actualización de los altavoces traseros/altavoz potenciador de graves inalámbricos Sony (no suministrados) no funciona, acérquelos más al receptor y actualícelos.

# Solución de problemas

Si el receptor no funciona correctamente, intente lo siguiente en este orden.

## 1 Busque la causa y la solución del problema consultando este Manual de instrucciones o la Guía de ayuda.

El método para solucionar problemas se indica en "Solución de problemas". Para ver funciones que no se mencionan en el manual de instrucciones, consulte la Guía de ayuda.



[https://rd1.sony.net/help/ha/strtaan10/h\\_zz/](https://rd1.sony.net/help/ha/strtaan10/h_zz/)



## 2 Busque la causa y la solución del problema en el sitio de asistencia de Sony.

El sitio de asistencia de Sony proporciona la información de soporte más reciente y las preguntas más frecuentes.

<https://www.sony.com/am/support>



## 3 Restablezca el receptor (página 55).

Todos los ajustes del receptor vuelven a su estado inicial.



## 4 Si el problema persiste, consulte con el distribuidor Sony más cercano.

### General

El receptor se apaga automáticamente.

- Si [Auto standby] está ajustado en [Sí], ajústelo en [No].
- Se ha activado "PROTECTOR" o "THERMAL" (página 61).

El indicador del panel de visualización se apaga.

- Si el indicador PURE DIRECT del panel frontal se ilumina, presione PURE DIRECT para desactivar esta función.
- Presione DIMMER en el receptor para ajustar el brillo del panel de visualización.

### Video

No aparece imagen en la pantalla del televisor.

- Intente presionar el botón de entrada en el mando a distancia o girar INPUT SELECTOR en el receptor para seleccionar la entrada que desee ver.
- Ajuste su televisor al modo de entrada apropiado.
- Asegúrese de que los cables estén conectados de forma correcta y segura a los dispositivos.
- Desconecte el cable HDMI del receptor y el televisor y después vuelva a conectar el cable.

- Cambie el ajuste de [Formato de señal HDMI] de la entrada seleccionada en el menú [Configuración HDMI]. Para obtener detalles, consulte la Guía de ayuda.
- Algunos dispositivos de reproducción se deben configurar. Consulte el manual de instrucciones suministrado con cada dispositivo.
- Recomendamos utilizar un cable HDMI de alta velocidad de primera calidad con Ethernet que admita anchos de banda de hasta 18 Gbps. Para señales de video que requieran un elevado ancho de banda, como 4K/120p, 8K, etc., asegúrese de utilizar un cable HDMI de ultra alta velocidad que admita anchos de banda de hasta 48 Gbps.
- Es posible que la salida de las señales de video HDMI del receptor esté ajustada en "HDMI OFF". En tal caso, ajuste en "HDMI A", "HDMI B" o "HDMI A+B" presionando HDMI OUT en el mando a distancia.
- Si quiere reproducir contenido HDCP 2.2 o HDCP 2.3, conecte el receptor a una toma de entrada HDMI de un televisor que sea compatible con HDCP 2.2 o HDCP 2.3.

**El contenido 4K u 8K no se puede visualizar con la misma resolución que la fuente.**

- Según el televisor o el dispositivo de video, es posible que no se visualice contenido 4K u 8K. Verifique la capacidad y configuración de video de su televisor y del dispositivo de video.
- Recomendamos utilizar un cable HDMI de alta velocidad de primera calidad con Ethernet que admita anchos de banda de hasta 18 Gbps. Para señales de video que requieran un elevado ancho de banda, como 4K/120p, 8K, etc., asegúrese de utilizar un cable HDMI de ultra alta velocidad que admita anchos de banda de hasta 48 Gbps.
- Si su televisor tiene un menú similar para el formato de video de ancho de banda elevado, compruebe el ajuste en el menú del televisor. Para obtener más detalles sobre el ajuste del menú del televisor, consulte el manual de instrucciones del televisor.

- Asegúrese de conectar el receptor a una toma de entrada HDMI de un televisor o dispositivo de video que admita 4K u 8K. Cuando utilice un dispositivo de reproducción para contenido de video de resolución 4K u 8K, tiene que conectar un cable HDMI a una toma HDMI que admita HDCP 2.2 o HDCP 2.3.
- Desconecte el cable HDMI del receptor y el televisor y después vuelva a conectar el cable.
- Las señales de video admitidas varían dependiendo de la toma HDMI IN. Para obtener más detalles sobre las señales de video admitidas, consulte "Señales de video compatibles con las tomas HDMI" (página 34).

**El menú principal no aparece en la pantalla del televisor.**

- El menú de inicio solamente se puede utilizar cuando conecte el televisor a la toma HDMI OUT del receptor.
- Cuando conecte el televisor a la toma HDMI OUT B/ZONE 2, asegúrese de ajustar [HDMI OUT B Mode] en [Principal] en el menú [Configuración HDMI]. Presione HDMI OUT varias veces en el mando a distancia para seleccionar "HDMI B" o "HDMI A+B".
- Presione HOME para visualizar el menú de inicio.
- Verifique que el televisor esté bien conectado.
- Desconecte el cable HDMI del receptor y el televisor y después vuelva a conectar el cable.
- El menú principal puede tardar en aparecer en la pantalla según el televisor.

**Las imágenes HDR (Gama dinámica alta) no se pueden visualizar en modo HDR.**

- Dependiendo del televisor o equipo de video, es posible que las imágenes HDR no se visualicen en modo HDR. Compruebe la capacidad de video y el ajuste de su televisor o equipo de video.



- Dependiendo del ajuste del receptor, es posible que algunos equipos de video no emitan contenido HDR en modo HDR debido a la falta de ancho de banda de la señal, aunque el televisor y el equipo de video admitan HDR. Si esto ocurre, ajuste [Formato de señal HDMI] de la entrada seleccionada en [Formato mejorado] o [Formato mejorado (4K120, 8K)] en el menú [Configuración HDMI].

## Audio

**No hay sonido o se oye un sonido muy bajo, sin importar el dispositivo seleccionado.**

- Verifique que todos los cables de conexión estén insertados en las tomas de entrada/salida del receptor, los altavoces y los dispositivos.
- Verifique que el receptor y todos los dispositivos están encendidos.
- Compruebe que MASTER VOLUME en el receptor no esté ajustado en "VOL MIN".
- Presione SPEAKERS en el receptor para seleccionar un ajuste distinto de "SPK OFF" (página 43).
- Verifique que no haya auriculares conectados al receptor.
- Presione  $\times$  (silenciar) para cancelar la función de silenciamiento.
- Intente presionar el botón de entrada en el mando a distancia o girar INPUT SELECTOR en el receptor para seleccionar la entrada que desee ver.
- Cuando [Control por HDMI] esté ajustado en [Sí] o bien [Audio Return Channel] esté ajustado en [eARC] o [ARC] en el menú [Configuración HDMI]:
  - Compruebe que el ajuste de salida del altavoz en el televisor esté ajustado en "Audio System". Si quiere escuchar sonido por el altavoz del televisor, ajústelo en "TV Speaker".
- Cuando [Control por HDMI] esté ajustado en [No] y [Audio Return Channel] esté ajustado en [No] en el menú [Configuración HDMI]:

- Si quiere escuchar sonido por el altavoz del televisor, ajuste [Salida audio] en [TV + AMP] en el menú [Configuración HDMI]. Si no puede reproducir una fuente de audio multicanal, ajuste [AMP]. Sin embargo, el sonido no se emitirá por los altavoces del televisor.

- Ajuste [Modo Bluetooth] en un valor distinto de [Transmisor].
- Ajuste [Nativo DSD], en [Ajustes de audio], en [No]. Si el altavoz asignado como fuente de señal no está instalado, la reproducción no estará disponible durante la reproducción DSD Native porque se reproducirá contenido en el altavoz de destino. Además, la salida por zona no está disponible porque el proceso de mezcla de audio no funciona.

**No se puede seleccionar la entrada deseada para reproducir en la Zona 2 o la Zona 3.**

- Hay límites para las entradas que se pueden reproducir en la Zona 2 y la Zona 3. Para obtener más detalles, consulte "Restricción funcional y de entrada seleccionable en la Zona 2 y Zona 3" (página 47).

**No se oye sonido por el altavoz potenciador de graves o el altavoz central.**

- Es posible que no se emita sonido por los altavoces de destino en función de las señales de reproducción o los ajustes de los altavoces.
- Asegúrese de seleccionar el campo de sonido óptimo para el contenido. Para ver detalles sobre las relaciones entre los campos de sonido y las salidas de los altavoces, consulte la página 49.

**No se oye sonido en el altavoz inalámbrico (no suministrado).**

- Durante la reproducción de DVD-Audio o SA-CD, no se reproducirá sonido por los altavoces inalámbricos debido a las restricciones de protección de los derechos de autor. Cambie la configuración de los altavoces a una conexión por cable.

### **El sonido que se oye por el altavoz inalámbrico (no suministrado) es inestable.**

- No coloque objetos metálicos que no sean un televisor cerca del receptor. La función inalámbrica con el altavoz inalámbrico (no suministrado) se verá afectada y el sonido se volverá inestable.
- No ponga el receptor en un bastidor metálico. La función inalámbrica con el altavoz inalámbrico (no suministrado) se verá afectada y el sonido se volverá inestable.

### **El sonido se interrumpe.**

- Es posible que el sonido se interrumpa cuando se cambie la frecuencia de muestreo, el número de canales o el formato de audio de las señales de salida de audio del dispositivo de reproducción.

### **Cuando hay conectado un televisor al receptor a través de una toma HDMI OUT A (TV) que admite la función eARC o ARC, el sonido del televisor no se emite por los altavoces conectados al receptor.**

- Ajuste [Audio Return Channel] en [eARC] o [ARC] en el menú [Configuración HDMI].
- Asegúrese de que su televisor es compatible con la función eARC o ARC.
- Asegúrese de que el cable HDMI está conectado a una toma de su televisor que es compatible con la función eARC o ARC.
- Si conecta a un televisor que es compatible con la función ARC pero no con la función eARC, ajuste [Audio Return Channel] en [ARC] en el menú [Configuración HDMI].
- Si conecta a un televisor que es incompatible con ambas funciones eARC y ARC, ajuste [Audio Return Channel] en [No], en el menú [Configuración HDMI], y conecte el televisor a la toma OPTICAL IN TV de este receptor con un cable óptico.

### **Hay un desfase entre la visualización de video en el televisor y la emisión de audio por el altavoz conectado al receptor.**

- Cambie los ajustes de [A/V SYNC] en el menú [Ajustes de audio].
- Configure los ajustes de A/V Sync del televisor. Para obtener más detalles, consulte el manual de instrucciones del televisor.

- Cuando el campo de sonido esté ajustado en [Mejorador audio], cambie el campo de sonido a un valor diferente de [Mejorador audio]. Para obtener detalles sobre los campos de sonido, consulte "Campos de sonido seleccionables y sus efectos" (página 51).

### **No se puede obtener el efecto de sonido envolvente.**

- Asegúrese de seleccionar el campo de sonido óptimo para el contenido. Para obtener detalles sobre los campos de sonido, consulte "Campos de sonido seleccionables y sus efectos" (página 51).
- Para activar el virtualizador y obtener el efecto envolvente cuando el patrón de altavoces está ajustado en [2.0] o [2.1], ajuste [Campo de sonido] en [A.F.D.], [Película A.F.D.], [Modo Dolby] o [Modo DTS:X], ajuste [Mezclador ascendente] en [Auto] y ajuste [Virtualizador] en un valor diferente de [No].

### **El nivel de volumen de los altavoces de la Zona 2 no se puede ajustar.**

- Solamente puede seleccionar una entrada de las tomas HDMI IN en la Zona 2. Como las señales de audio se emiten por la toma HDMI OUT B/ZONA 2 tal como son, no puede ajustar el nivel de volumen en el receptor. Ajuste el volumen en el dispositivo conectado a la toma HDMI OUT B/ZONA 2.

### **El componente central del audio no se emite por el televisor cuando se utiliza el televisor como altavoz central conectando la toma S-CENTER OUT del receptor a la toma S-CENTER SPEAKER IN del televisor. (La función Acoustic Center Sync no funciona)**

- Compruebe que [Control por HDMI] esté ajustado en [Sí] en el menú [Configuración HDMI].
- Presione HOME, seleccione [Configurar] – [Ajustes de los altavoces] – [Ajustes de TV/Centro pantalla] – [Modo altavoz central de TV] y luego ajuste en [Sí].

- Seleccione un campo de sonido distinto de [2can. Estéreo].
- Dependiendo de la fuente de sonido, es posible que el sonido no se emita a través de los altavoces del televisor.
- Cuando se conecta un dispositivo BLUETOOTH y [Modo Bluetooth] está ajustado en [Transmisor], o hay conectado un auricular, el sonido no se emitirá a través de los altavoces del televisor.

## Conexión de red

### No se puede conectar a la red.

- Compruebe que el cable LAN está conectado al receptor cuando quiera conectar el receptor a la red a través de una conexión LAN con cable.
- Compruebe la información de la red. Si la conexión ha fallado, configure la conexión de red otra vez.
- Si el receptor está conectado a través de una red inalámbrica, acerque más entre sí el receptor y el enrutador de LAN inalámbrica/punto de acceso y realice la configuración otra vez.
  - Asegúrese de que utiliza un enrutador de LAN inalámbrica/punto de acceso.
  - Asegúrese de que el enrutador de LAN inalámbrica/punto de acceso está encendido.
  - Compruebe la configuración del enrutador de LAN inalámbrica/punto de acceso y realice la configuración otra vez. Para obtener más detalles sobre la configuración de los dispositivos, consulte el manual de instrucciones de los dispositivos.
  - Las redes inalámbricas se ven influenciadas por la radiación electromagnética emitida por hornos de microondas y otros dispositivos. Aleje el receptor de estos dispositivos.

## Mensajes de error

### Se muestra "PROTECTOR" o "THERMAL" en el panel de visualización.

El receptor se apagará automáticamente después de unos segundos. Verifique lo siguiente:

- Es posible que se haya producido una sobretensión o fallo de alimentación. Desenchufe el cable de alimentación de CA y luego enchufe el cable otra vez después de 30 minutos.
- El receptor está cubierto y los orificios de ventilación están bloqueados. Retire el objeto que está cubriendo los orificios de ventilación del receptor.
- La impedancia de los altavoces conectados es inferior al rango de impedancia nominal indicado en el panel trasero del receptor. Reduzca el nivel de volumen.
- Desenchufe el cable de alimentación de CA y deje que el receptor se enfríe durante 30 minutos mientras realiza la solución de problemas siguiente:
  - Desconecte todos los altavoces y el altavoz potenciador de graves.
  - Compruebe que los hilos de los cables de los altavoces están retorcidos firmemente en ambos extremos.
  - Conecte primero el altavoz delantero, suba el nivel de volumen y opere el receptor durante al menos 30 minutos hasta que se caliente completamente. Después, conecte cada altavoz adicional uno a uno y pruebe cada altavoz adicional hasta que detecte qué altavoz está causando el error de protección. Después de comprobar los elementos de arriba y arreglar cualquier problema, enchufe el cable de alimentación de CA y encienda el receptor. Si el problema persiste, consulte con el distribuidor Sony más cercano.

### Aparece [Se ha detectado sobrecarga.] en la pantalla del televisor.

Se detectó un exceso de corriente en el puerto  $\Psi$  (USB). Desconecte el dispositivo USB como se solicita en el mensaje de advertencia y cierre el mensaje.

## Lista de mensajes después de las mediciones de Auto Calibration

### Error 30

Auriculares insertados. Retire los auriculares y vuelva a medir.

### Error 31

SPEAKERS(A/B/A+B/OFF) están desactivados. Vuelva a medir con audio emitiéndose por SPEAKERS (A/B/A+B/OFF). Para obtener detalles sobre la selección de los altavoces delanteros, consulte "Selección de los altavoces delanteros" (página 43).

### Error 32

No se detectó sonido por ningún canal. ¿Está dañado el micrófono de medición? ¿Está conectado a la toma CALIBRATION MIC de esta unidad?

### Error 34

Los altavoces frontales no están instalados en la posición correcta. El lado izq./der. del micrófono y altavoces puede que estén instalados al revés.

\* El nombre del altavoz en este mensaje de error depende del síntoma detectado.

### Error 35

Los ajustes de patrón del altavoz central y los resultados de la medición no coinciden. Compruebe el patrón del altavoz central y la conexión.

\* El nombre del altavoz en este mensaje de error depende del síntoma detectado.

### Error 36

La posición 3D no se pudo medir. El micrófono o el soporte del micrófono puede que esté mal alineado. Devuélvalo a la posición correcta e intente de nuevo. Si hay ruido, mida con el menor ruido ambiental posible.

### Error 37

- No se detectó sonido por el altavoz envolvente izquierdo ni el derecho. ¿Está conectada la alimentación de los altavoces inalámbricos que se usan como altavoces envolventes?

- No se detectó sonido por el altavoz envolvente trasero izquierdo ni el derecho. ¿Está conectada la alimentación de los altavoces inalámbricos que se usan como altavoces envolventes traseros?
- Para emitir audio por los altav. envolventes inalámbricos conectados, actualice el software a la última versión. Pulse [HOME] en el mando a distancia de esta unidad y seleccione "Configurar" para actualizar.

### Error 38

No fue posible medir correctamente. Mueva un poco la posición del altavoz o del micrófono e inténtelo de nuevo. Si hay ruido, mida con el menor ruido ambiente posible.

### Advertencia 40

Medición completada, pero es ruidosa. Puede que sea posible medir de nuevo, pero no se podrá medir en todos los entornos. Mida con el menor ruido ambiente posible.

### Advertencia 41, Advertencia 42

La entrada por el micrófono de medición es excesiva. El altavoz y el micrófono puede que estén muy cerca. Sepárelos más. Si está usando esta unidad como preamplificador, puede que se visualice este mensaje según el amplificador de potencia conectado, pero se podrá utilizar tal cual.

### Advertencia 43

La distancia y fase del subwoofer no se pudieron medir. Puede que el ruido sea la causa. Vuelva a medir en un entorno silencioso.

### Advertencia 44

La medición ha terminado, pero la relación de posición del altavoz central puede no ser apropiada. Compruebe la posición del altavoz consultando "Instalación de los altavoces" en la Guía de ayuda.

\* El nombre del altavoz en este mensaje de advertencia depende del síntoma detectado.

# Precauciones

## Seguridad

Si cae dentro de la caja algún objeto sólido o líquido, desenchufe el receptor y llévelo a revisión por personal cualificado antes de seguir utilizándolo.

## Fuentes de alimentación

- Antes de utilizar el receptor, compruebe si la tensión de funcionamiento es idéntica a la del suministro eléctrico local. La tensión de funcionamiento está indicada en la placa de características de la parte posterior del receptor.
- Si no va a utilizar el receptor durante un tiempo prolongado, desenchúfelo de la toma de corriente de pared. Para desenchufar el cable de alimentación de CA, agárrelo por la propia clavija, no tire nunca del cable.
- El cable de alimentación de CA debe ser cambiado solamente en un taller de servicio cualificado.
- Para reducir el riesgo de electrocución, el cable de altavoz debe conectarse al aparato y los altavoces según las instrucciones siguientes.
  - 1) Desconecte el cable de alimentación de CA del suministro eléctrico.
  - 2) Pele entre 10 y 15 mm del aislamiento del cable de altavoz.
  - 3) Conecte el cable de altavoz al aparato y a los altavoces con cuidado de no tocar el núcleo del cable con la mano. También desconecte el cable de alimentación de CA del suministro eléctrico antes de desconectar el cable de altavoz del aparato y los altavoces.

## Acumulación de calor

Aunque el receptor se calienta durante el funcionamiento, esto no significa un mal funcionamiento. Si utiliza el receptor continuamente a volumen alto, la temperatura aumentará considerablemente en las partes superior, laterales e inferior de la caja\*. No toque la caja para no quemarse.

\* Es posible que la parte superior de la caja se caliente tanto que no pueda ser tocada.

## Instalación

- No instale el aparato en un espacio cerrado, como una estantería.
- Ponga el receptor en un lugar donde haya buena ventilación para evitar que se acumule calor y prolongar la vida de servicio del receptor.
- No ponga el receptor cerca de fuentes de calor, ni en un lugar expuesto a la luz solar directa, polvo excesivo o golpes mecánicos.
- No ponga encima de la caja nada que pueda bloquear los orificios de ventilación y ocasionar un mal funcionamiento.

## Sobre la operación

Antes de conectar otro dispositivo, asegúrese de apagar y desenchufar el receptor.

## Limpieza

Limpie la caja, el panel y los controles con un paño suave ligeramente humedecido con una solución de detergente suave. No utilice ningún tipo de estropajos abrasivos, polvo desengrasador ni disolventes, tales como alcohol o bencina.

## Actualización

Este receptor le permite actualizar el software automáticamente cuando se conecta a Internet a través de una red con cable o inalámbrica.

Puede añadir nuevas características y utilizar el receptor con más comodidad y seguridad actualizando el receptor.

Si no quiere realizar las actualizaciones automáticamente, ajuste [Actualización automática] en [No].

No obstante, aunque esta función esté deshabilitada, el receptor podría actualizar el software automáticamente por motivos de seguridad. También puede actualizar el software utilizando el menú de ajustes cuando esta función esté deshabilitada. Para obtener más detalles sobre el ajuste, consulte "Actualización del software" (página 56). No utilice el receptor mientras se actualiza el software.

## Conexión a Internet

Cuando conecte el receptor a Internet, utilice el enrutador (módem ADSL o equipo de terminación de línea óptica con la función de enrutador suministrada con el proveedor de Internet, o bien punto de acceso Wi-Fi). Si se conecta a Internet sin utilizar el enrutador, puede experimentar un problema de seguridad. Si no está seguro de que la toma de corriente de la pared para la línea de red tenga la función de enrutador, pregunte al personal de mantenimiento de su casa o al proveedor de Internet.

## Acerca de la comunicación BLUETOOTH

### Versión y perfiles BLUETOOTH admitidos

El perfil se refiere a un conjunto estándar de funciones para varias características del producto BLUETOOTH. Consulte "Sección de BLUETOOTH" en "Especificaciones" (página 67) para ver la versión y los perfiles BLUETOOTH admitidos por este receptor.

### Rango de comunicación efectivo

Los dispositivos BLUETOOTH deberán ser utilizados a un máximo de aproximadamente 30 metros (98,4 pies) (distancia sin obstrucciones) el uno del otro. El rango de comunicación efectivo podrá volverse más corto en las condiciones siguientes.

- Cuando una persona, objeto metálico, pared u otra obstrucción esté entre los dispositivos con una conexión BLUETOOTH
- Lugares donde hay instalada una LAN inalámbrica
- Alrededor de hornos de microondas que estén siendo utilizados
- Lugares donde se generen otras ondas electromagnéticas

## Efectos de otros dispositivos

Los dispositivos BLUETOOTH y el dispositivo de LAN inalámbrica (IEEE 802.11b/g/n) utilizan la misma banda de frecuencia (2,4 GHz). Cuando utilice su dispositivo BLUETOOTH cerca de un dispositivo con capacidad de LAN inalámbrica, podrá producirse interferencia electromagnética. Esto podrá resultar en tasas de transferencia de datos más lenta, ruido, o imposibilidad de conectar. Si ocurre esto, intente los remedios siguientes:

- Utilice este receptor separado al menos 10 metros (33 pies) del dispositivo de LAN inalámbrica.
- Desconecte la alimentación del dispositivo de LAN inalámbrica cuando utilice su dispositivo BLUETOOTH dentro de 10 metros (33 pies).
- Instale este receptor y el dispositivo BLUETOOTH lo más cerca posible el uno del otro.

## Efectos en otros dispositivos

Las ondas de radio emitidas por este receptor pueden interferir con la operación de algunos dispositivos médicos. Como esta interferencia puede resultar en un mal funcionamiento, desconecte siempre la alimentación de este receptor y del dispositivo BLUETOOTH en los lugares siguientes:

- En hospitales, en trenes, en aviones, en gasolineras, y en cualquier lugar donde pueda haber presentes gases inflamables
- Cerca de puertas automáticas o alarmas contra incendios

### Nota

- Este receptor admite funciones de seguridad que cumplen con la especificación BLUETOOTH para garantizar una conexión segura durante la comunicación utilizando tecnología BLUETOOTH. Sin embargo, esta seguridad podrá ser insuficiente dependiendo de los contenidos de ajuste y otros factores, por lo que debe tener cuidado siempre cuando realice comunicación utilizando tecnología BLUETOOTH.
- Sony no se hará responsable de ninguna forma por daños u otras pérdidas que resulten de fugas de información durante la comunicación utilizando tecnología BLUETOOTH.
- La comunicación BLUETOOTH no está necesariamente garantizada con todos los dispositivos BLUETOOTH que tengan el mismo perfil que este receptor.

- Los dispositivos BLUETOOTH conectados con este receptor deben cumplir con la especificación BLUETOOTH prescrita por Bluetooth SIG, Inc. y deben estar homologados para su cumplimiento. Sin embargo, aun cuando un dispositivo cumpla con la especificación BLUETOOTH, podrán haber casos en los que las características o especificaciones del dispositivo BLUETOOTH hagan imposible la conexión, o que resulten en métodos de control, visualización u operación diferentes.
- Es posible que se produzca ruido o que el audio se corte dependiendo del dispositivo BLUETOOTH conectado con este receptor, el entorno de comunicación, o las condiciones circundantes.

Si tiene alguna duda o problema relacionado con su receptor, consulte al distribuidor Sony más cercano.

## Licencias

- Dolby, Dolby Vision, Dolby Atmos, Dolby Audio y el símbolo de la doble D son marcas comerciales de Dolby Laboratories Licensing Corporation. Fabricado con licencia de Dolby Laboratories. Obras confidenciales sin publicar. Copyright © 1992–2021 Dolby Laboratories. Todos los derechos reservados.
- Fabricado con licencia de IMAX Corporation. IMAX® es una marca comercial registrada de IMAX Corporation en los Estados Unidos y/u otros países. Para las patentes de DTS, consulte <http://patents.dts.com>. Fabricado con licencia de DTS, Inc. DTS, DTS:X, Virtual:X y el logotipo de DTS:X son marcas comerciales registradas o marcas comerciales de DTS, Inc. en los Estados Unidos y otros países. © 2022 DTS, Inc. TODOS LOS DERECHOS RESERVADOS.
- El uso de la insignia Works with Apple significa que un accesorio ha sido diseñado para funcionar específicamente con la tecnología identificada en la insignia, y ha sido certificado por el fabricante de que cumple las normas de rendimiento de Apple.
- Este producto está protegido por los derechos de propiedad intelectual de Microsoft Corporation. Queda prohibido el uso o la distribución de esta tecnología fuera de este producto si no se dispone de una licencia de Microsoft o una división autorizada de Microsoft.
- Para obtener más información sobre GPL, LGPL y otras licencias de software, consulte [Configurar]–[Ajustes del sistema]–[Información sobre la Licencia del Software] en el producto.

- El software incluido en este producto contiene software protegido por derechos de propiedad intelectual con licencia GPL/LGPL y otras licencias que pueden requerir el acceso a código fuente. Puede encontrar una copia del código fuente necesario de GPL/LGPL (y otras licencias) en la siguiente URL. Podemos facilitarle el código fuente necesario según la GPL/LGPL en un soporte físico durante un período de tres años después de nuestro último envío de este producto solicitándolo en el formulario de la siguiente URL.

Esta oferta es válida para cualquier persona que reciba esta información.

<https://oss.sony.net/Products/Linux/>

Tenga en cuenta que Sony no puede responder a ninguna consulta sobre el contenido de este código fuente.

- El software de Spotify está sujeto a las licencias de terceros que puedes encontrar aquí: <https://www.spotify.com/connect/third-party-licenses>.
- **Descargo de responsabilidad sobre los servicios ofrecidos por terceros**  
Los servicios de red, el contenido y el (sistema operativo y) software de este producto pueden estar sujetos a terminos y condiciones individuales y cambiarse, interrumpirse o discontinuarse en cualquier momento y pueden requerir tarifas, registro e información de la tarjeta de credito.

## Marcas comerciales

- Windows Media es una marca comercial registrada o una marca comercial de Microsoft Corporation en los Estados Unidos y/o en otros países.
- El nombre LDAC™ es una marca comercial de Sony Group Corporation o sus filiales.
- LDAC es una tecnología de codificación de audio desarrollada por Sony que permite la transmisión de contenidos de audio de alta resolución, incluso a través de una conexión BLUETOOTH. A diferencia de otras tecnologías de codificación compatibles con BLUETOOTH, como SBC, no aplica ningún tipo de conversión con reducción de la calidad a los contenidos de audio de alta resolución(\*) y permite transmitir aproximadamente el triple de datos más(\*\*) que otras tecnologías a través de una red inalámbrica BLUETOOTH y, además, con una calidad de sonido muy superior gracias a una codificación eficiente y a un sistema de creación de paquetes optimizado.

- \* Excepto contenidos con formato DSD
- \*\* En comparación con SBC (codificación de subbanda) al seleccionar una velocidad de bits de 990 kbps (96/48 kHz) o 909 kbps (88,2/44,1 kHz)
- La marca denominativa y los logotipos Bluetooth® son marcas comerciales registradas propiedad de Bluetooth SIG, Inc., y Sony Group Corporation y sus filiales poseen licencia para utilizar cualquiera de dichas marcas.
- Los términos HDMI™ y HDMI High-Definition Multimedia Interface, y el Logotipo HDMI son marcas comerciales o marcas registradas de HDMI Licensing Administrator, Inc. en los Estados Unidos y en otros países.
- Google, Google Play, Google Home y Chromecast built-in son marcas comerciales de Google LLC. El Asistente de Google no está disponible en algunos idiomas y países.
- Apple, AirPlay, iPad, iPhone y iPod touch son marcas comerciales de Apple Inc., registradas en Estados Unidos y otros países.
- El logotipo de "BRAVIA" es una marca comercial de Sony Group Corporation o sus filiales.
- Wi-Fi®, Wi-Fi Protected Access® y Wi-Fi Alliance® son marcas comerciales registradas de Wi-Fi Alliance.
- Wi-Fi CERTIFIED™, WPA™ y WPA2™ son marcas comerciales de Wi-Fi Alliance.
- Roon Tested significa que Sony y Roon han colaborado para garantizar la mejor experiencia posible al usar el software de Roon y los dispositivos de Sony en conjunto, para que solo tenga que disfrutar de la música.
- "TRILUMINOS" y el logotipo de "TRILUMINOS" son marcas comerciales registradas de Sony Group Corporation o sus filiales.
- Spotify y los logotipos de Spotify son marcas comerciales de Spotify Group.\*

\* En función del país y la región, es posible que esta función no esté disponible.

- Todas las demás marcas comerciales y marcas comerciales registradas son marcas comerciales o marcas comerciales registradas de sus respectivos propietarios. En este manual no se indican las marcas ™ y ®.

# Especificaciones

## ESPECIFICACIONES DE POTENCIA DE AUDIO

### POTENCIA DE SALIDA Y DISTORSIÓN ARMÓNICA TOTAL (modelos para Estados Unidos solamente):

Con cargas de 6 Ω, ambos canales se activan, desde 20 Hz a 20 000 Hz; potencia nominal de 100 W por potencia RMS mínima de canal en modo estéreo, con una distorsión armónica total no superior a 0,09% desde 250 mW hasta la capacidad nominal.

#### Sección del amplificador<sup>1)</sup>

Potencia mínima de salida RMS

(6 ohm, 20 Hz – 20 kHz distorsión armónica total 0,09%)

100 W + 100 W

Potencia de salida en modo estéreo

(6 ohm, 1 kHz distorsión armónica total 0,9%)

120 W + 120 W

Potencia de salida en modo envolvente<sup>2)</sup>

(6 ohm, 1 kHz distorsión armónica total 0,9%)

165 W por canal

<sup>1)</sup> Medido en las siguientes condiciones:

Requisitos de alimentación

ca 120 V, 60 Hz

<sup>2)</sup> Salida de potencia de referencia para los altavoces delanteros, central, envolventes y envolventes traseros. Dependiendo de los ajustes del campo de sonido y de la fuente, es posible que no se emita sonido.

Respuesta de frecuencia

Análoga

10 Hz – 100 kHz, +0,5/-2 dB (con campo de sonido, ecualizador y 360SSM circunvalados)

Entrada

Análoga

Sensibilidad: 500 mV/50 kiloohm

S/N<sup>3)</sup>: 105 dB (A, 500 mV<sup>4)</sup>)

Digital (Coaxial)

Impedancia: 75 ohm

S/N: 100 dB (A, 20 kHz LPF)

Digital (Óptica)

S/N: 100 dB (A, 20 kHz LPF)



## Salida (Análogica)

ZONE 3

Tensión: 2 V/1 kilohm

SUBWOOFER

Tensión: 2 V/1 kilohm

## Ecuadorador

Niveles de ganancia

±10 dB, pasos de 1 dB

- 3) INPUT SHORT (con campo de sonido y ecualizador circunvalados)
- 4) Red ponderada, nivel de entrada

## Sección del sintonizador de FM

Gama de sintonización

87,5 MHz – 108,0 MHz (pasos de 100 kHz)

Antena

Antena FM de cable

Terminales de antena

75 ohm, no equilibrado

## Sección de video

Entradas/Salidas

Video:

1 Vp-p, 75 ohm

## Video HDMI

Resolución

- 480p/60 Hz
- 576p/50 Hz
- 720p/60 Hz, 50 Hz, 30 Hz, 24 Hz
- 1080i/60 Hz, 50 Hz
- 1080p/120 Hz, 100 Hz, 60 Hz, 50 Hz, 30 Hz, 24 Hz
- 4K/120 Hz\*, 100 Hz\*, 60 Hz, 50 Hz, 30 Hz, 25 Hz, 24 Hz
- 8K/60 Hz\*, 50 Hz\*, 30 Hz\*, 25 Hz\*, 24 Hz\*

\* Compatibilidad con tomas GAME (for AUDIO) y MEDIA BOX

Admite

HDCP2.3, HDR (HDR10, Hybrid Log-Gamma, Dolby Vision), 3D, Deep Color, ITU-R BT.2020, eARC/ARC, VRR, ALLM  
Para obtener más información sobre los formatos de video compatibles, visite la Guía de ayuda.

## Sección USB

Puerto  $\Psi$  (USB):

Tipo A (Para conectar memoria USB)

Corriente máxima

1 A

## Sección de Internet

Ethernet LAN

100BASE-TX

LAN inalámbrica

Estándares compatibles:

IEEE 802.11 a/b/g/n/ac

Seguridad:

WPA/WPA2-PSK

Frecuencia de radio:

2,4 GHz, 5 GHz

## Sección de BLUETOOTH

Sistema de comunicación

Especificación BLUETOOTH versión 5.0

Salida

Especificación BLUETOOTH Power Class 1

Rango de comunicación máximo

Línea de visión aprox. 30 m (98,4 pies)<sup>1)</sup>

Número máximo de dispositivos que se pueden registrar

10 dispositivos

Banda de frecuencia

Banda de 2,4 GHz (2,4000 GHz – 2,4835 GHz)

Método de modulación

FHSS (Freq Hopping Spread Spectrum, espectro ensanchado por salto de frecuencia)

Perfiles BLUETOOTH compatibles<sup>2)</sup>

A2DP (Advanced Audio Distribution Profile, perfil de distribución de audio avanzado)  
AVRCP (Audio Video Remote Control Profile, perfil de control remoto de audio/video)

Códex admitidos<sup>3)</sup>

SBC<sup>4)</sup>, AAC, LDAC

Rango de transmisión (A2DP)

20 Hz – 40 000 Hz (Frecuencia de muestreo LDAC de 96 kHz con transmisión de 990 kbps)  
20 Hz – 20 000 Hz (Frecuencia de muestreo de 44,1 kHz)

- 1) El rango actual variará dependiendo de factores tales como obstáculos entre dispositivos, campos magnéticos alrededor de un horno de microondas, electricidad estática, teléfono inalámbrico, sensibilidad de la recepción, rendimiento de la antena, sistema operativo, aplicación de software, etc.
- 2) Los perfiles estándar BLUETOOTH indican la finalidad de la comunicación BLUETOOTH entre dispositivos.
- 3) Códec: Formato de compresión y conversión de la señal de audio
- 4) Códec de subbanda

## **Sección del transmisor/receptor inalámbrico**

Sistema de comunicación  
Especificación del sonido inalámbrico  
versión 4.0

Banda de frecuencia  
5 GHz

Método de modulación  
OFDM

### **General**

Requisitos de alimentación  
ca 120 V, 60 Hz

Consumo  
240 W  
Modo en espera: 0,5 W  
(Cuando [En espera],  
[En Espera por red/Bluetooth] y la  
alimentación de todas las zonas están  
ajustados en [No].)  
Modo En Espera por red/Bluetooth: 3,5 W  
(Cuando [En Espera por red/Bluetooth] está  
ajustado en [Sí], y [En espera] y la  
alimentación de todas las zonas están  
ajustados en [No].)

Dimensiones (ancho/alto/profundidad) (aprox.)  
430 mm × 156 mm × 331 mm (17 pulg. ×  
6 1/4 pulg. × 13 1/8 pulg.) incluyendo partes y  
controles sobresalientes

Peso (aprox.)  
9,4 kg (20 lb 12 oz)

El diseño y las especificaciones están sujetos a  
cambios sin previo aviso.

## Tipos de archivos de audio reproducibles

Códec	Extensión
MP3 (MPEG-1 Audio Layer III)	.mp3
MPEG-H	.mp4
AAC/HE-AAC <sup>1)</sup>	.m4a, .aac <sup>2)</sup> , .mp4 <sup>2)</sup> , .3gp <sup>2)</sup>
WMA9 Standard <sup>1)</sup>	.wma
LPCM	.wav
FLAC <sup>1)</sup>	.flac
DSF <sup>1)</sup>	.dsf
DSDIFF <sup>1),3)</sup>	.dff
AIFF <sup>1)</sup>	.aiff, .aif
ALAC <sup>1)</sup>	.m4a
Vorbis	.ogg
Monkey's Audio	.ape

<sup>1)</sup> Es posible que el receptor no reproduzca este formato de archivo en un servidor de red doméstica.

<sup>2)</sup> El receptor no reproduce este formato de archivo en un servidor de red doméstica.

<sup>3)</sup> El receptor no reproduce archivos codificados DST.

### Nota

- Es posible que algunos archivos no se reproduzcan dependiendo del formato de archivo, la codificación del archivo, la condición de la grabación, o la condición del servidor de red doméstica.
- Es posible que algunos archivos editados en un ordenador no se reproduzcan.
- Es posible que el avance rápido o retroceso rápido no esté disponible con algunos archivos.
- El receptor no reproduce archivos codificados tal como DRM.
- Es posible que algunos dispositivos USB no funcionen con este receptor.
- El receptor puede reconocer dispositivos de clase de almacenamiento masivo (MSC).

## Formatos de audio digital admitidos

Los formatos de audio digital que puede decodificar este receptor dependen de las tomas de salida del audio digital del dispositivo conectado. Este receptor es compatible con los siguientes formatos de audio. Las palabras entre paréntesis son las que se indican en el panel de visualización.

Formato de audio digital	Número máximo de canales de decodificación/representación	Conexión con el receptor
Dolby Digital [DD]	5.1	COAXIAL/OPTICAL, HDMI, eARC, ARC
Dolby Digital Plus [DD+] <sup>1)</sup>	7.1	HDMI, eARC, ARC
Dolby Atmos – Dolby Digital Plus [ATMOS] <sup>1), 2)</sup>	5.1.2, 7.1 o 7.1.2 <sup>3)</sup>	HDMI, eARC, ARC
DTS [DTS]	5.1	COAXIAL/OPTICAL, HDMI, eARC, ARC
DTS 96/24 [DTS]	5.1	COAXIAL/OPTICAL, HDMI, eARC, ARC
LPCM [LPCM]	7.1/2.0	COAXIAL/OPTICAL(2.0), HDMI(7.1), eARC(7.1), ARC(2.0)
Dolby TrueHD [DTHD] <sup>1)</sup>	7.1	HDMI, eARC
Dolby Atmos TrueHD [ATMOS] <sup>1), 2)</sup>	5.1.2, 7.1 o 7.1.2 <sup>3)</sup>	HDMI, eARC
Dolby Atmos [ATMOS]	5.1.2, 7.1 o 7.1.2 <sup>3)</sup>	HDMI, eARC
DTS-ES DISCRETE (DTS-ES Discrete 6.1) [DTS]	6.1	COAXIAL/OPTICAL, HDMI, eARC, ARC
DTS-ES MATRIX (DTS-ES Matrix 6.1) [DTS]	6.1	COAXIAL/OPTICAL, HDMI, eARC, ARC
DTS-HD High Resolution Audio [DTS-HD] <sup>1)</sup>	7.1	HDMI, eARC
DTS-HD Master Audio [DTS-HD] <sup>1)</sup>	7.1	HDMI, eARC
DTS Express [DTS-HD]	5.1	HDMI, eARC
DTS:X Master Audio [DTS:X] <sup>1)</sup>	5.1.2, 7.1 o 7.1.2 <sup>3)</sup>	HDMI, eARC
DTS:X [DTS:X] <sup>1)</sup>	5.1.2, 7.1 o 7.1.2 <sup>3)</sup>	HDMI, eARC
DSD [DSD] <sup>4), 5)</sup>	5.1	HDMI

<sup>1)</sup> Las señales de audio se emiten en otro formato si el dispositivo de reproducción no corresponde al formato actual. Para obtener más detalles, consulte el manual de instrucciones del dispositivo de reproducción.

<sup>2)</sup> Dolby Atmos se decodifica como Dolby Digital Plus o Dolby TrueHD si el patrón de altavoces está ajustado en 2.0, 2.1, 3.0, 3.1, 4.0, 4.1, 5.0 o 5.1 y [Virtualizador] está ajustado en [No].

<sup>3)</sup> Disponible solamente cuando [ReubicAltav/EnvoltTraseroPhantom] está ajustado en [Tipo A] o [Tipo B].

<sup>4)</sup> Este formato no se emite a auriculares inalámbricos.

<sup>5)</sup> Este formato no se emite a altavoces inalámbricos.





