

Sunnata RF Hybrid Keypad
RRST-HN (single-pole only)
120 V~ 50/60 Hz

150 W LED/CFL 450 W Inc./Hal./ELV 350 VA MLV

Help

RA3 Support Center
For additional support with
installing, programming,
and troubleshooting



lutron.com/RA3support

Find the right LED



lutron.com/LEDfinder

Use our mobile friendly self-paced
installation tool:

www.lutron.com/wiringwizard

Find more product information:

www.lutron.com/support

- Videos
- Frequently Asked Questions

Call us:

U.S.A. | Canada | Caribbean
1.844.LUTRON1 (588.7661) (24/7)

Mexico

+1.888.235.2910

Others

+1.610.282.3800

www.lutron.com/support

Limited Warranty:
www.lutron.com/TechnicalDocumentLibrary/Warranty.pdf

For FCC/IC information:
Please visit: www.lutron.com/fcc-ic

The Lutron logo, Lutron, Sunnata, Claro, Clear Connect, FASS, Pico, RadioRA, and RadioRA 3 are trademarks or registered trademarks of Lutron Electronics Co., Inc. in the US and/or other countries.

All other product names, logos, and brands are property of their respective owners.

1 Turn power OFF at circuit breaker

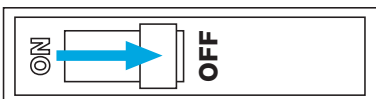

WARNING: ELECTRIC SHOCK HAZARD.
May result in Serious Injury or Death. Turn off
power at circuit breaker or fuse before installing.

2 Load types and derating

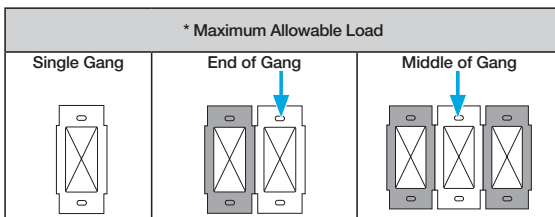

| Load Type | Minimum Load | Maximum Load | | | Neutral | Required Phase Mode ¹ |
|------------------------------------|--|-----------------|----------------------|-----------------|----------|----------------------------------|
| | | Single Gang | End of Gang | Middle of Gang | | |
| LED/CFL | 1 bulb | 150 W | 100 W | 100 W | Required | Either |
| MLV Transformer with LEDs | See Application Note #559 (P/N 048559) at www.lutron.com | | | | | Forward |
| ELV Transformer with LEDs | | | | | Reverse | |
| MLV Transformer with Halogen | 10 W | 350 VA (250 W) | 250 VA (200 W) | 200 VA (150 W) | Forward | |
| ELV Transformer with Halogen | 10 W | 450 W | 350 W | 250 W | Reverse | |
| Incandescent/Halogen | 10 W | 450 W | 350 W | 250 W | Either | |
| Dimmable Fluorescent Ballast | 1 ballast | 2.08 A (350 VA) | 1.67A (250 VA) | 1.25 A (200 VA) | Forward | |
| Hi-lume 1% 2-wire (LTE) LED Driver | 1 driver | 2.08 A (350 VA) | 1.67A (250 VA) | 1.25 A (200 VA) | Forward | |
| PHPM-PA/3F and GRX-TVI | 1 interface | 3 interfaces | No Derating Required | | Forward | |

¹ See page 2 of this guide for phase-select instructions.

Note: For dimming MLV fixtures, the maximum bulb wattage is typically 70%-85% of the transformer's VA rating. For actual transformer efficiency, contact the manufacturer. The total VA rating of the transformer(s) shall not exceed the VA rating of the dimmer.

IMPORTANT

- CAUTION:** Use only with permanently installed fixtures with dimmable screw-in LED, dimmable self-ballasted compact fluorescent, halogen, or incandescent bulbs. Use only to control the primary side of permanently installed transformer supplied low-voltage lighting, or in combination with incandescent bulbs. To reduce the risk of overheating and possible damage to other equipment DO NOT use to control receptacles, fluorescent lighting fixtures, non-ballasted or externally ballasted compact fluorescent bulbs, motor operated appliances or transformer supplied appliances.
- Neutral is required for all load types.
- When no "grounding means" exist within the wallbox, the NEC® 2015, Article 404.9 allows a dimmer without a grounding connection to be installed as a replacement, as long as a plastic, noncombustible wallplate is used. For this type of installation, twist a wire connector onto the green ground wire or remove the green ground wire on the dimmer and use an appropriate wallplate such as Claro or satin finish series wallplates by Lutron.
- Protect the keypad from dust and dirt when painting or spackling the wall.
- It is normal for the keypads to feel warm to the touch during operation.
- Codes:** Install in accordance with all local and national electrical codes. Type 1 action independently mounted operating control. Pollution degree 2, impulse voltage 4 kV.
- Environment:** Ambient operating temperature: 32 °F to 104 °F (0 °C to 40 °C), 0 to 90% humidity, non-condensing. Indoor use only.
- Wallplates:** Lutron Claro and satin finish wallplates are strongly recommended for best color match and clean aesthetic appearance.
- Cleaning:** For disinfecting keypad, please refer to www.lutron.com/cleaning. See RA3 Support Center link in Help Section.
- Wallboxes:** All keypads require a U.S. wallbox. 3 1/2 in (89 mm) deep recommended, 2 1/2 in (63.5 mm) deep minimum.
- RF Device Placement:** Keypads communicate with the system through Clear Connect-Type X Radio Frequency (RF) and must be located within 75 ft (22.8 m) of a centrally located RadioRA 3 processor. Each Sunnata keypad should have at least two other non-battery powered Clear Connect-Type X devices within 25 ft (7.6 m). Clear Connect-Type X devices include the RadioRA 3 processor, Sunnata dimmers, Sunnata switches, and other Sunnata keypads. Accessory dimmers/switches are not Clear Connect-Type X devices. System devices operate on a frequency of 2.4 GHz.
- System Programming:** Programming and activation (addressing) must be accomplished through the RadioRA 3 software.
- Hybrid keypads are single pole only. For help on adding keypads to 3-way/4-way lighting circuits, refer to App Note #232 (048232) on www.lutron.com

3 Wire the control

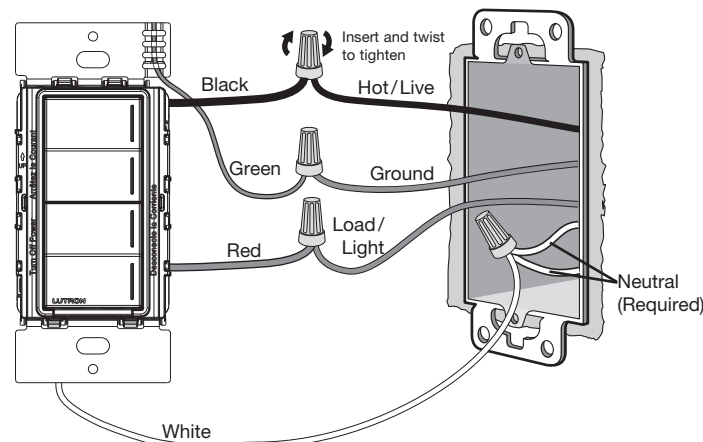

4 Mount the wallplate adapter

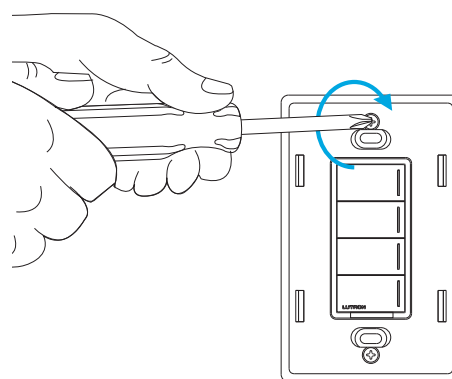

5 Mount the keypad and attach the wallplate

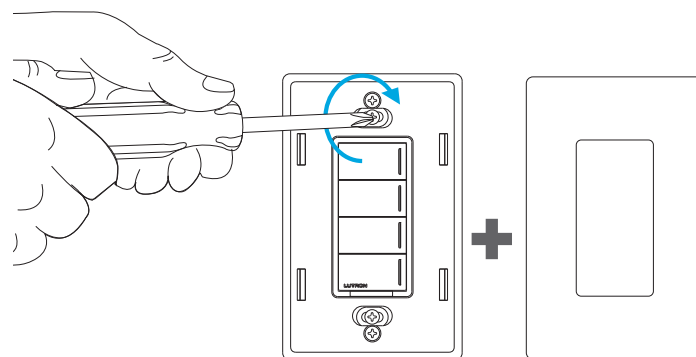

6 Turn power ON at circuit breaker

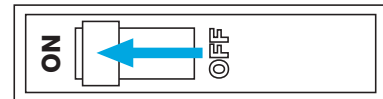

7 System setup

This keypad must be used in a RadioRA 3 system with a processor for control of dimmers, switches, and shades. Use the RadioRA 3 programming software to setup the system (training is required to access the software).

8 Operation

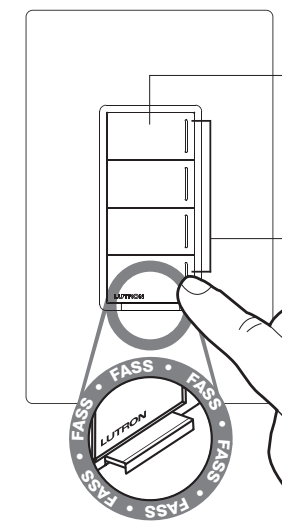

Keypad Buttons

- Press to activate desired levels of lighting or positions of shades/draperies
- The default operation depends on the button configuration (model number):
 - 2B: Top button is ON, bottom button is OFF
 - 3RL: Top button is ON, the next button is 50%, the next button is OFF, the buttons at the bottom raise and lower the lights
 - 4B: Top button is ON, the next two buttons are OFF

Status LEDs

- Show which button has been activated

FASS

(Front Accessible Service Switch)
Pull tab out to change the room's light bulb.

Return to factory settings

Note: Returning a keypad to its factory settings will remove the keypad from the system and erase all programming.

Step 1: Triple tap any button on the keypad (except raise/lower). DO NOT release after third tap.

Step 2: Keep the button pressed on the third tap until all the status LEDs start to flash slowly (approximately 3 seconds).

Step 3: Immediately release the button and triple tap the button again. The status LEDs on the keypad will flash quickly. The keypad has now been returned to its factory settings.

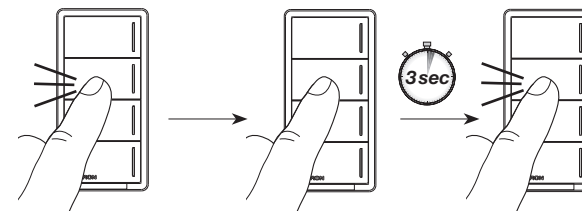

FCC/IC/IFT Information

This device complies with part 15 of the FCC Rules and Industry Canada license-exempt RSS standard(s). Operation is subject to the following two conditions:

- This device may not cause interference, and
- This device must accept any interference, including interference that may cause undesired operation. Modifications not expressly approved by Lutron Electronics Co., Inc. could void the user's authority to operate this equipment.

NOTE: This equipment has been tested and found to comply with the limits for a Class B digital device, pursuant to part 15 of the FCC Rules. These limits are designed to provide reasonable protection against harmful interference in a residential installation. This equipment generates, uses and can radiate radio frequency energy and, if not installed and used in accordance with the instructions, may cause harmful interference to radio communications. However, there is no guarantee that interference will not occur in a particular installation. If this equipment does cause harmful interference to radio or television reception, which can be determined by turning the equipment off and on, the user is encouraged to try to correct the interference by one or more of the following measures:

- Reorient or relocate the receiving antenna
- Increase the separation between the equipment and receiver
- Connect the equipment into an outlet on a circuit different from that to which the receiver is connected
- Consult the dealer or an experienced radio/TV technician for help.

This equipment complies with FCC radiation exposure limits set forth for an uncontrolled environment. The user should avoid prolonged exposure within 7.9 in (20 cm) of the antenna, which may exceed FCC radio frequency exposure limits.

This Class B digital apparatus complies with Canadian ICES-003.

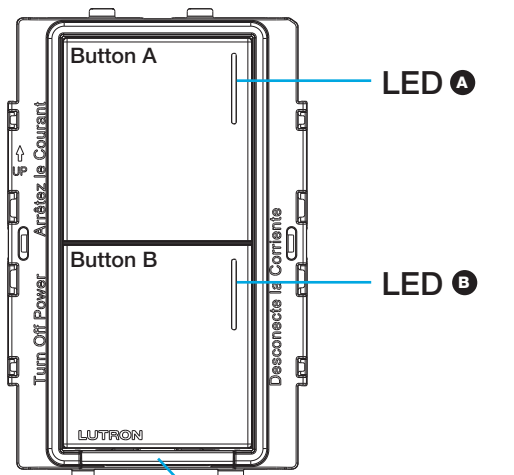

LED A

LED B

2B

FASS
(Front Accessible
Service Switch)

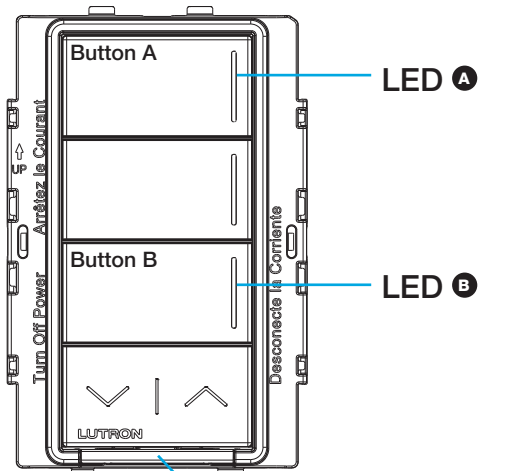

LED A

LED B

3RL

FASS
(Front Accessible
Service Switch)

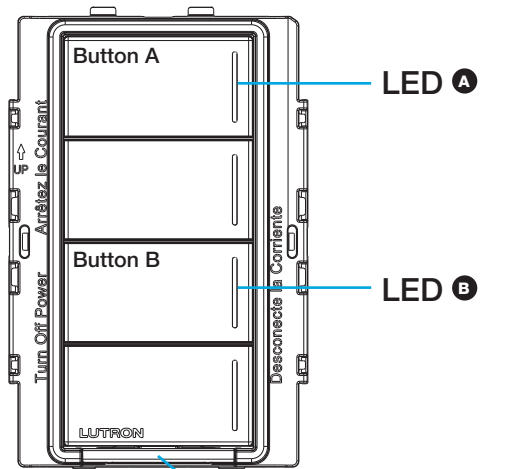

LED A

LED B

4B

FASS
(Front Accessible
Service Switch)

Setup

Setup for use WITHOUT a system

Note: These are temporary settings to help verify the installation. They will be over-written by the system software during system programming.

Phase Selection

1. Pull out the FASS (Front Accessible Service Switch).
2. Press and hold BOTH button A AND button B as you push the FASS back in.
3. Continue holding both buttons until the LED A and B start flashing (takes about 5 seconds), then release the buttons.
4. Push button A to select forward-phase (LED A will blink slowly).
5. Push button B to select reverse phase (LED B will blink slowly).
6. To save and exit, press and hold BOTH button A AND button B until the LEDs stop blinking (takes about 5 seconds).

High-End Trim

1. Pull out the FASS (Front Accessible Service Switch).
2. Press and hold button A as you push the FASS back in.
3. Continue holding button A until LED A starts flashing (takes about 5 seconds), then release the button.
4. Push button A to raise the high-end.
5. Push button B to lower the high-end.
6. To save and exit, press and hold BOTH button A AND button B until the LEDs stop blinking (takes about 5 seconds).

Low-End Trim

1. Pull out the FASS (Front Accessible Service Switch).
2. Press and hold button B as you push the FASS back in.
3. Continue holding button B until LED B starts flashing (takes about 5 seconds), then release the button.
4. Push button A to raise the low-end.
5. Push button B to lower the low-end.
6. To save and exit, press and hold BOTH button A AND button B until the LEDs stop blinking (takes about 5 seconds).

Setup for use WITH a system

NOTE: If setting up as part of system, phase settings and low-end trim levels made on the dimmer will be over-written by the system software.

For use in a RadioRA 3 system, please refer to the Getting Started Guide: www.lutron.com/RA3support

Troubleshooting

| Symptom | Cause | Action |
|---|--|--|
| LED A blinks once per second, LED B is off (or dimly lit) | Hybrid keypad is detecting a wiring error | Check the wiring against Step 3 of the instructions. Verify that the black and red wires are not swapped. |
| LED A and LED B flashing alternately, once per second | Hybrid keypad is seeing higher voltage than expected | 1. Change between forward-phase and reverse-phase. Refer to the instructions under Setup for phase selection. 2. Ensure that the input voltage to the device is less than 130 V~. |
| LED A flashes once per second, LED B stays on | Hybrid keypad is detecting a problem with the circuit | 1. Verify that the bulb is dimmable. Test with an incandescent/halogen bulb. Check compatibility on www.lutron.com/ledfinder 2. Check the wiring against Step 3 of the instructions. Verify that the black and white wires are not swapped. 3. Test on another lighting circuit. |
| LED A and LED B flashing together, once per second | Hybrid keypad has exceeded its rated temperature | 1. Ensure load is within ratings noted in Step 2 of the instructions. Note deratings for multi-gang applications. 2. Ensure ambient temperature is less than 104 °F (40 °C). |
| LED A stays on, LED B blinks once a second | Hybrid keypad is seeing higher current than expected | 1. Check the wiring against Step 3 of the instructions. Verify that the white and red wires are not swapped. 2. Check for short circuits to neutral or ground in all wiring locations, including at the load. 3. Replace the load(s) to check if it failed as a short. 4. Change between forward-phase and reverse-phase. Refer to the instructions under Setup for phase selection. 5. Check if bulb is compatible on www.lutron.com/ledfinder . Change to compatible bulb. |
| LED lights do not operate well or they flicker / buzz | The phase is not set to the correct setting for your load type | Change between forward-phase and reverse-phase. Refer to the instructions under Setup for phase selection. |
| | The low-end is not adjusted | Refer to the instructions under Setup for adjusting low-end trim. |
| LED lights do not dim low enough | The bulb is not compatible with your Lutron dimmer | Find a compatible bulb by visiting Lutron's LED compatibility tool at www.lutron.com/ledfinder |
| | The low-end is not adjusted | Refer to the instructions under Setup for adjusting low-end trim. |
| Status LEDs on the keypad don't light up when buttons on it are pressed | Power not present at keypad | Circuit breaker OFF. Turn ON breaker. |
| | Incorrect wiring | Check the wiring against Step 3 of the instructions. |
| A specific dimmer, switch or shade / drapery is not assigned to the keypad | The dimmer, switch or shade / drapery is not assigned to the keypad | Refer to the programming software and ensure the device is assigned to the keypad. Perform a transfer and make sure it is successful. |
| | Failure has occurred on the bulb(s) controlled by the dimmer / switch | Replace the bulb(s). |
| | There is no power to the dimmer, switch, shade / drapery | Ensure that the device is powered and that the FASS switch is pushed in. |
| Dimmer, switch or shade / drapery does not go to the desired level or position when a button on the keypad is pressed | Devices are out of range | Ensure this device is placed within 25 ft (7.6 m) of two additional compatible wireless devices. |
| | The button was not programmed correctly | Refer to the programming software and ensure the device is assigned to the keypad. Perform a transfer and make sure it is successful. |
| All status LEDs on the keypad flash when any button is pressed | Devices are out of range | Ensure this device is placed within 25 ft (7.6 m) of two additional compatible wireless devices, such as RadioRA 3 Sunnata products and the RadioRA 3 processor. |
| | The keypad is in the Factory Settings mode and has not been configured to work in a system | Refer to the programming software and ensure the device is assigned to that keypad. Perform a transfer and make sure it is successful. |
| Lights do not respond to a Hybrid Keypad button press or do not go to desired levels | Power not present at keypad | 1. Circuit breaker tripped or OFF. Reset or turn ON circuit breaker. 2. Verify that the wire connections did not come loose. |
| | FASS switch is pulled out | Push FASS switch in. |
| | Bulbs burned out or not installed | Replace or install bulbs. |
| | Non-dimmable lamps | If non-dimmable lamps are being used, replace with dimmable lamps. |
| | Out of RF range | Reposition to be within 30 ft (9 m) of an RF signal repeater. |
| Attached lights turn ON when top Hybrid Keypad button is pressed, then turn OFF | Improper programming | Program according to the system Setup Guide. |
| | Load is less than minimum load requirement | Make sure the connected load meets the appropriate minimum load requirement for the control. See Step 2, Load types and derating. |
| Wallplate is warm | Improper programming | Program according to the system Setup Guide. |
| | Solid-state control dissipation | Solid-state Hybrid Keypads internally dissipate about 2% of the total connected load. It is normal for Hybrid Keypads to feel warm to the touch during operation. |

For additional Troubleshooting, please visit www.lutron.com/RA3support

**Clavier hybride RF Sunnata
RRST-HN (unipolaire seulement)
120 V~ 50/60 Hz**

150 W DEL/AFC **450 W** Inc./Hal./ELV (EBT) **350 VA** MLV (MBT)

Aide

Centre d'assistance RA3
Pour une assistance supplémentaire
à l'installation, la programmation
et au dépannage



lutron.com/RA3support

Trouver la bonne DEL



lutron.com/LEDfinder

Utilisez notre outil d'installation
mobile adapté à votre propre rythme :
www.lutron.com/wiringwizard

Vous trouverez plus d'informations
concernant le produit sur :
www.lutron.com/support

- Vidéos
- Questions fréquentes

Nous contacter :
États-Unis | Canada | Caraïbes
1.844.LUTRON1 (588.7661) (24h/7j)

Mexique
+1.888.235.2910

Autres
+1.610.282.3800

www.lutron.com/support

Garantie limitée :
www.lutron.com/TechnicalDocumentLibrary/Warranty.pdf

Pour les informations FCC/IC :
Veillez consulter : www.lutron.com/fcc-ic

Le logo Lutron, Lutron, Sunnata, Claro, Clear Connect, FASS, Pico, RadioRA et RadioRA 3 sont des marques commerciales ou déposées de Lutron Electronics Co., Inc. aux États-Unis et/ou dans d'autres pays.

Tous les autres noms de produits, logos et marques appartiennent à leurs propriétaires respectifs.

©2022 Lutron Electronics Co., Inc.

1 Couper l'alimentation au niveau du disjoncteur

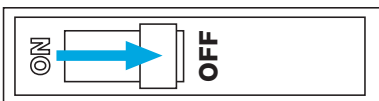

AVERTISSEMENT : RISQUE D'ÉLECTROCUTION.
Peut causer des blessures graves ou la mort. Coupez l'alimentation au niveau du disjoncteur ou du fusible avant l'installation.

2 Types de charges et déclassement

| * Charge maximale admissible | | |
|------------------------------|---------------------|------------------------|
| Compartiment simple | Fin du compartiment | Milieu du compartiment |
| | | |

| Type de charge | Charge minimale | Charge maximale | | | Neutre | Mode de phase requis ¹ |
|---|-----------------|--|-------------------------------|------------------------|--------|-----------------------------------|
| | | Compartiment simple | Fin du compartiment | Milieu du compartiment | | |
| DEL/AFC | 1 ampoule | 150 W | 100 W | 100 W | | L'un ou l'autre |
| Transformateur MLV avec DEL | | Consultez la note d'application n° 559 (n° de pièce 048559) sur www.lutron.com | | | | Directe |
| Transformateur ELV avec DEL | | | | | | Inverse |
| Transformateur MLV avec halogène | 10 W | 350 VA (250 W) | 250 VA (200 W) | 200 VA (150 W) | | Directe |
| Transformateur ELV avec halogène | 10 W | 450 W | 350 W | 250 W | Requis | Inverse |
| Incandescence/Halogène | 10 W | 450 W | 350 W | 250 W | | L'un ou l'autre |
| Ballast fluorescent à gradation | 1 ballast | 2,08 A (350 VA) | 1,67A (250 VA) | 1,25 A (200 VA) | | Directe |
| Pilote de DEL (LTE) à 2 fils Hi-lume de 1 % | 1 pilote | 2,08 A (350 VA) | 1,67A (250 VA) | 1,25 A (200 VA) | | Directe |
| PHPM-PA/3F et GRX-TV | 1 interface | 3 interfaces | Aucun déclassement nécessaire | | | Directe |

¹ Voir à la page 2 de ce guide pour les instructions de sélection de phase.

Remarque : Pour les luminaires MLV variables, la puissance maximale des ampoules est généralement de 70 % à 85 % de la puissance nominale (VA) du transformateur. Pour connaître le rendement réel du transformateur, contactez le fabricant. La VA nominale totale des transformateurs ne doit pas dépasser la VA nominale du gradateur.

IMPORTANT

- ATTENTION :** Utilisez le produit seulement avec des luminaires installés en permanence avec une DEL variable vissée, des ampoules fluocompactes à ballast intégré, halogènes ou à incandescence variables vissées. Utilisez le produit seulement pour contrôler le côté principal de l'éclairage basse tension fourni par le transformateur installé de façon permanente, ou en combinaison avec des ampoules à incandescence. Pour réduire le risque de surchauffe et les dommages possibles à d'autres équipements, n'utilisez PAS le produit pour commander des prises, des luminaires fluorescents, des ampoules fluocompactes sans ballast ou à ballast externe, des appareils motorisés ou des appareils alimentés par un transformateur.
- Le neutre est requis pour tous les types de charge.
- En l'absence de « moyen de mise à la terre » dans le boîtier d'encastrement, l'Article 404.0 de 2015 du NEC autorise l'installation d'un gradateur sans connexion de terre en remplacement si une plaque murale en plastique incombustible est utilisée. Pour ce type d'installation, torsadez un connecteur de fil sur le fil de terre vert, ou retirez le fil de terre vert du gradateur et utilisez une plaque murale appropriée telle que les plaques murales des séries Claro ou en finition satinée de Lutron.
- Protégez le clavier afin d'éviter la poussière et la saleté lors de la peinture ou du masticage du mur.
- Il est normal que les claviers soient chauds au toucher en fonctionnement.
- Codes :** Effectuez l'installation en conformité avec les codes électriques en vigueur. Commande de fonctionnement indépendante à action de type 1. Degré de pollution 2, tension d'impulsion de 4 kV.
- Environnement :** Température ambiante de fonctionnement : 0 °C à 40 °C (32 °F à 104 °F), 0 à 90 % d'humidité, sans condensation. Utilisation à l'intérieur seulement.
- Plaques murales :** Les plaques murales Claro et en finition satinée de Lutron sont fortement recommandées pour garantir le meilleur assortiment de couleurs et un aspect uniforme.
- Nettoyage :** Pour désinfecter le clavier, veuillez consulter www.lutron.com/cleaning. Voir le lien « Centre d'assistance de RA3 » dans la section Aide.
- Boîtiers d'encastrement :** Tous les claviers requièrent un boîtier mural américain. Profondeur de 89 mm (3 1/2 po) recommandée, profondeur de 63,5 mm (2 1/2 po) minimale.
- Positionnement des appareils RF :** Les claviers communiquent avec le système par fréquences radio (RF) Clear Connect-Type X et doivent se situer à moins de 22,8 m (75 pi) d'un processeur RadioRA 3 situé au centre. Au moins deux autres appareils Clear Connect-Type X non alimentés sur piles doivent se trouver à moins de 7,6 m (25 pi) de chaque clavier Sunnata. Les appareils Clear Connect-Type X comprennent le processeur RadioRA 3, les gradateurs Sunnata, les interrupteurs Sunnata et d'autres claviers Sunnata. Les gradateurs/interrupteurs accessoires ne sont pas des appareils Clear Connect-Type X. Les appareils du système fonctionnent à une fréquence de 2,4 GHz.
- Programmation du système :** La programmation et l'activation (adressage) doivent être effectuées à l'aide du logiciel RadioRA 3.
- Les claviers hybrides sont unipolaires seulement. Pour obtenir de l'aide concernant l'ajout de claviers à des circuits d'éclairage d'interrupteur va-et-vient ou de permutateur, reportez-vous à la note d'application n° 232 (048232) sur www.lutron.com

3 Câbler la commande

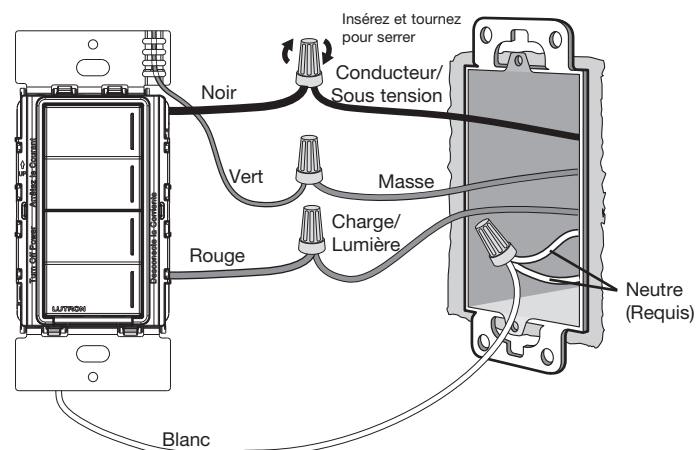

4 Monter l'adaptateur de la plaque murale

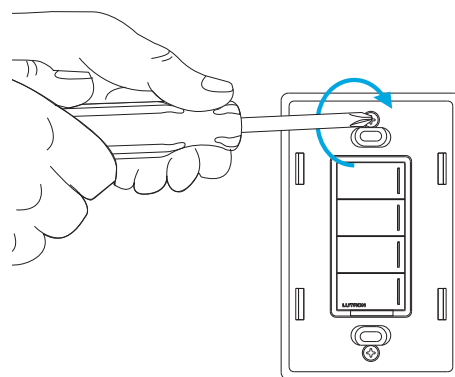

5 Monter le clavier et fixer la plaque murale

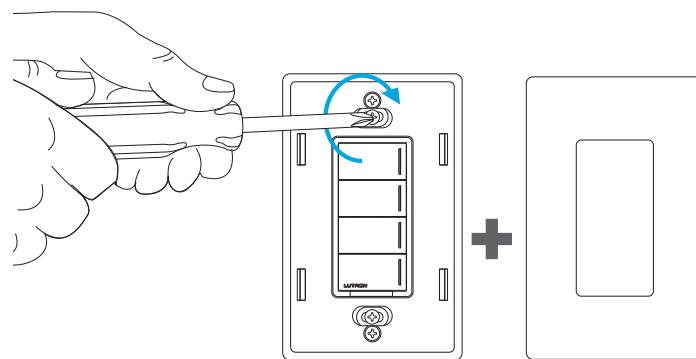

6 Connecter l'alimentation au niveau du disjoncteur

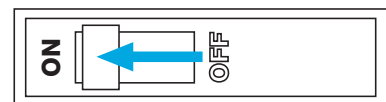

7 Configuration du système

Ce clavier doit être utilisé dans un système RadioRA 3 avec un processeur pour le contrôle des gradateurs, interrupteurs et stores. Utilisez le logiciel de programmation RadioRA 3 pour configurer le système (formation requise pour accéder au logiciel).

8 Fonctionnement

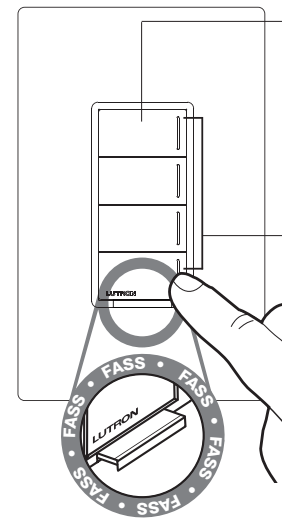

Boutons du clavier

- Appuyez pour activer les niveaux d'éclairage ou la position des stores/rideaux souhaités
- Le fonctionnement par défaut dépend de la configuration des boutons (numéro de modèle) :
 - 2B : Le bouton supérieur pour allumer (ON), le bouton inférieur pour éteindre (OFF)
 - 3RL : Le bouton supérieur pour allumer (ON), le bouton suivant pour 50 % du niveau, le bouton suivant pour éteindre (OFF), et les boutons inférieurs pour monter et baisser le niveau d'éclairage.
 - 4B : Le bouton supérieur pour allumer (ON), le bouton suivant pour 50 % du niveau, le bouton suivant pour éteindre (OFF)

DEL d'état

- Elles indiquent quel bouton a été activé

FASS

(Interrupteur de service accessible à l'avant)
Tirez sur la languette pour changer l'ampoule de la pièce.

Restauration des paramètres d'usine

Remarque : Restaurer les paramètres d'usine d'un clavier supprimera le clavier du système et effacera toute programmation.

Étape 1 : Appuyez trois fois sur n'importe quel bouton du clavier (sauf Monter/Baisser). NE RELÂCHEZ PAS le bouton la troisième fois.

Étape 2 : Gardez le bouton appuyé la troisième fois jusqu'à ce que les DEL d'état commencent à clignoter lentement (pendant environ 3 secondes).

Étape 3 : Relâchez immédiatement le bouton et appuyez trois fois sur le bouton à nouveau. Les DEL d'état du clavier clignoteront rapidement.

Le clavier est de nouveau réglé à ses paramètres d'usine.

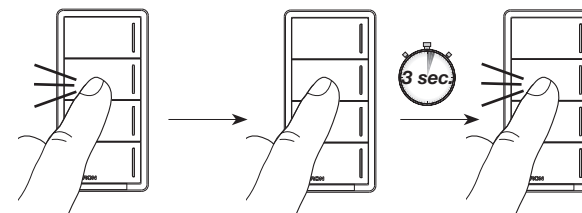

Informations FCC/IC/IFT

Cet appareil est conforme à la partie 15 des règles de la FCC et aux normes industrielles RSS d'exemption de licence du Canada. Le fonctionnement est sous réserve des deux conditions suivantes :

- Cet appareil ne doit pas provoquer d'interférence, et
- Cet appareil doit accepter toutes les interférences, y compris les interférences qui pourraient provoquer un fonctionnement indésirable. Les modifications qui n'ont pas été expressément approuvées par Lutron Electronics Co., Inc. peuvent annuler le pouvoir de l'utilisateur d'utiliser cet équipement.

REMARQUE : Cet équipement a été testé et est conforme aux limites d'un appareil numérique de Classe B en vertu de la partie 15 des règles de la FCC. Ces limites sont conçues pour fournir une protection raisonnable face aux interférences nuisibles dans une installation résidentielle. Cet équipement génère, utilise et peut émettre une énergie de fréquence radio et, s'il n'est pas installé et utilisé conformément aux instructions, il peut provoquer des interférences nuisibles aux communications radio. Cependant, il n'y a aucune garantie que des interférences ne surviendront dans une installation particulière. Si cet équipement provoque des interférences nuisibles pour la réception radio et télévisuelle, ce qui peut être déterminé en allumant et en éteignant l'équipement, il est recommandé que l'utilisateur tente de corriger ces interférences en utilisant une ou plusieurs des mesures suivantes :

- Réorientez ou repositionnez l'antenne réceptrice
- Augmentez la séparation entre l'équipement et le récepteur.
- Connectez l'équipement à une prise électrique se trouvant sur un circuit différent de celui où le récepteur est connecté.
- Demandez l'aide du vendeur ou d'un technicien radio/TV expérimenté.

Cet équipement est conforme aux limites d'exposition aux rayonnements de la FCC établies pour un environnement non contrôlé. L'utilisateur doit éviter une exposition prolongée à moins de 20 cm (7,9 po) de l'antenne, ce qui peut dépasser les limites d'exposition aux radiofréquences de la FCC.

Cet appareil numérique de classe B est conforme à la norme ICES-003 du Canada.

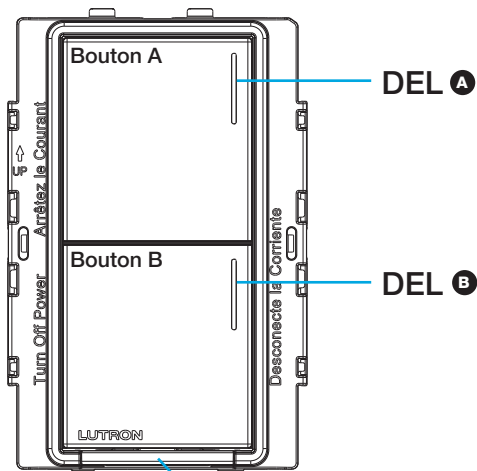

2B

FASS
(Interrupteur de service accessible à l'avant)

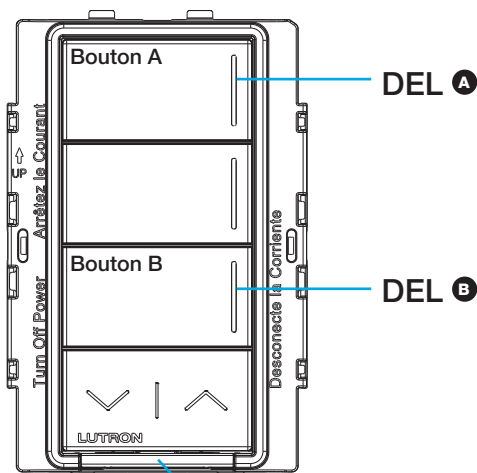

3RL

FASS
(Interrupteur de service accessible à l'avant)

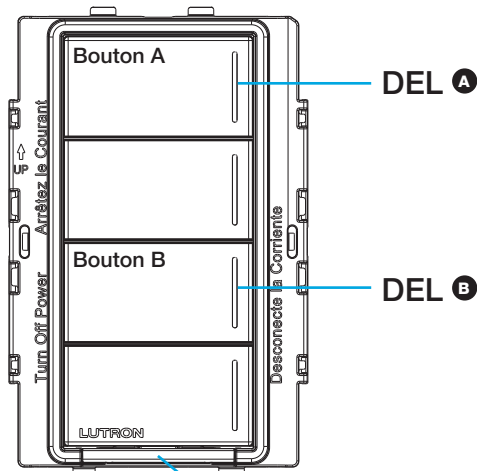

4B

FASS
(Interrupteur de service accessible à l'avant)

Configuration

Configuration pour une utilisation SANS système

Remarque : Il s'agit de paramètres temporaires permettant de vérifier l'installation. Ils seront écrasés par le logiciel système lors de la programmation du système.

Sélection de phase

- Tirez le FASS (interrupteur de service accessible à l'avant).
- Maintenez enfoncés à la fois le bouton A ET le bouton B tout en repoussant le FASS.
- Continuez de maintenir les deux boutons enfoncés jusqu'à ce que les DEL **A** et **B** commencent à clignoter (cela prend environ 5 secondes), puis relâchez les boutons.
- Appuyez sur le bouton A pour sélectionner la phase directe (la DEL **A** clignotera lentement).
- Appuyez sur le bouton B pour sélectionner la phase inverse (la DEL **B** clignotera lentement).
- Pour sauvegarder et quitter, appuyez et maintenez enfoncés à la fois le bouton A ET le bouton B jusqu'à ce que les DEL arrêtent de clignoter (cela prend environ 5 secondes).

Réglage du seuil haut

- Tirez le FASS (interrupteur de service accessible à l'avant).
- Maintenez le bouton A enfoncé tout en repoussant le FASS.
- Continuez de maintenir le bouton A enfoncé jusqu'à ce que la DEL **A** commence à clignoter (cela prend environ 5 secondes), puis relâchez le bouton.
- Appuyez sur le bouton A pour augmenter le seuil haut.
- Appuyez sur le bouton B pour diminuer le seuil haut.
- Pour sauvegarder et quitter, appuyez et maintenez enfoncés à la fois le bouton A ET le bouton B jusqu'à ce que les DEL arrêtent de clignoter (cela prend environ 5 secondes).

Réglage du seuil bas

- Tirez le FASS (interrupteur de service accessible à l'avant).
- Maintenez le bouton B enfoncé tout en repoussant le FASS.
- Continuez de maintenir le bouton B enfoncé jusqu'à ce que la DEL **B** commence à clignoter (cela prend environ 5 secondes), puis relâchez le bouton.
- Appuyez sur le bouton A pour augmenter le seuil bas.
- Appuyez sur le bouton B pour diminuer le seuil bas.
- Pour sauvegarder et quitter, appuyez et maintenez enfoncés à la fois le bouton A ET le bouton B jusqu'à ce que les DEL arrêtent de clignoter (cela prend environ 5 secondes).

Configuration pour une utilisation AVEC un système

REMARQUE : Dans le cadre d'un réglage système global, les réglages de la phase et les niveaux de seuil bas réglés sur le gradateur seront écrasés par le logiciel système.

Pour l'utiliser dans un système RadioRA 3, veuillez consulter le Guide de démarrage : www.lutron.com/RA3support

Dépannage

| Symptôme | Cause | Action |
|--|--|--|
| La DEL A clignote une fois par seconde, la DEL B est éteinte (ou faiblement allumée) | Le clavier hybride détecte une erreur de câblage | Vérifiez le câblage par rapport à l'étape 3 des instructions. Vérifiez que les fils noir et rouge ne sont pas inversés. |
| La DEL A et la DEL B clignent alternativement, une fois par seconde | Le clavier hybride voit une tension plus élevée que prévu | 1. Passez entre la phase directe et la phase inverse. Reportez-vous aux instructions sous Configuration pour la sélection de phase. 2. Assurez-vous que la tension d'entrée de l'appareil est inférieure à 130 V~. |
| La DEL A clignote une fois par seconde, la DEL B reste allumée | Le clavier hybride détecte un problème avec le circuit | 1. Vérifiez que l'ampoule est variable. Testez avec une ampoule à incandescence/halogène. Vérifiez la compatibilité sur www.lutron.com/ledfinder 2. Vérifiez le câblage par rapport à l'étape 3 des instructions. Vérifiez que les fils noir et blanc ne sont pas inversés. 3. Testez sur un autre circuit d'éclairage. |
| La DEL A et la DEL B clignent ensemble, une fois par seconde | Le clavier hybride a dépassé sa température nominale | 1. Assurez-vous que la charge se situe dans les valeurs nominales notées à l'étape 2 des instructions. Notez les déclassements pour les applications à plusieurs compartiments. 2. Assurez-vous que la température ambiante est inférieure à 40 °C (104 °C). |
| La DEL A reste allumée, la DEL B clignote une fois par seconde | Le clavier hybride voit une intensité plus élevée que prévu | 1. Vérifiez le câblage par rapport à l'étape 3 des instructions. Vérifiez que les fils blanc et rouge ne sont pas inversés. 2. Vérifiez les courts-circuits au neutre ou à la terre dans tous les emplacements de câblage, y compris au niveau de la charge. 3. Remplacez le(s) charge(s) et vérifiez si elle(s) présente(s) une défaillance, par exemple un court-circuit. 4. Passez entre la phase directe et la phase inverse. Reportez-vous aux instructions sous Configuration pour la sélection de phase. 5. Vérifiez que l'ampoule est compatible sur www.lutron.com/ledfinder . Changez pour une ampoule compatible. |
| Les lumières à DEL ne fonctionnent pas correctement ou scintillent / bourdonnent | La phase n'est pas réglée sur le réglage correct pour votre type de charge | Passez entre la phase directe et la phase inverse. Reportez-vous aux instructions sous Configuration pour la sélection de phase. |
| | Le seuil bas n'est pas réglé | Reportez-vous aux instructions sous Configuration pour ajuster le réglage du seuil bas. |
| Les lumières à DEL ne s'obscurcissent pas suffisamment | L'ampoule n'est pas compatible avec votre gradateur Lutron | Trouvez une ampoule compatible en visitant l'outil de compatibilité des DEL de Lutron sur www.lutron.com/ledfinder |
| | Le seuil bas n'est pas réglé | Reportez-vous aux instructions sous Configuration pour ajuster le réglage du seuil bas. |
| Les DEL d'état sur le clavier ne s'allument pas lorsque l'utilisateur appuie sur les boutons | Le clavier n'est pas sous tension | Disjoncteur hors tension. Mettez le disjoncteur sous tension. |
| Un gradateur, un interrupteur ou un store/rideau spécifique n'est pas contrôlé lorsque l'utilisateur appuie sur un bouton du clavier | Câblage incorrect | Vérifiez le câblage par rapport à l'étape 3 des instructions. |
| | Le gradateur, l'interrupteur ou le store/rideau n'est pas attribué au clavier | Référez-vous au logiciel de programmation et assurez-vous que l'appareil est attribué au clavier. Effectuez un transfert et vérifiez qu'il a fonctionné. |
| | Une défaillance s'est produite sur les ampoules contrôlées par le gradateur/interrupteur | Remplacez les ampoules. |
| Le gradateur, l'interrupteur ou le store/rideau n'est pas alimenté | Le gradateur, l'interrupteur ou le store/rideau n'est pas alimenté | Assurez-vous que l'appareil est alimenté et que l'interrupteur FASS est enfoncé. |
| | Les appareils sont hors de portée | Assurez-vous que cet appareil est placé à moins de 7,6 m (25 pi) de deux autres appareils sans fil compatibles. |
| Le gradateur, l'interrupteur ou le store/rideau ne se règle pas au niveau ou à la position souhaitée quand l'utilisateur appuie sur un bouton du clavier | Le bouton n'a pas été programmé correctement | Référez-vous au logiciel de programmation et assurez-vous que l'appareil est attribué au clavier. Effectuez un transfert et vérifiez qu'il a fonctionné. |
| | Les appareils sont hors de portée | Assurez-vous que cet appareil est placé à moins de 7,6 m (25 pi) de deux autres appareils sans fil compatibles, tels que les produits RadioRA 3 Sunnata et le processeur RadioRA 3. |
| Toutes les DEL d'état du clavier clignotent en cas de pression d'un bouton | Le clavier est en mode de réglages d'usine et n'a pas été configuré pour fonctionner dans un système | Référez-vous au logiciel de programmation et assurez-vous que l'appareil est attribué à ce clavier. Effectuez un transfert et vérifiez qu'il a fonctionné. |
| Les lumières ne répondent pas à la pression des boutons du clavier hybride ou ne se règlent pas aux niveaux souhaités | Le clavier n'est pas sous tension | 1. Disjoncteur déclenché ou hors tension. Réinitialisez ou mettez le disjoncteur sous tension. 2. Vérifiez qu'il n'y ait pas de faux contact au niveau des connexions de fils. |
| | L'interrupteur FASS est tiré | Enclenchez l'interrupteur FASS. |
| | Ampoules grillées ou non installées | Remplacez ou installez les ampoules. |
| | Ampoules non variables | Si des ampoules non variables sont utilisées, remplacez-les par des ampoules variables. |
| | Hors de portée des RF | Repositionnez le module à moins de 9 m (30 pi) d'un répéteur de signal RF. |
| Les lumières raccordées s'allument lorsque le bouton supérieur du clavier hybride est enfoncé, puis s'éteignent | Mauvaise programmation | Effectuez la programmation en respectant le Guide de configuration du système. |
| | La charge est inférieure à la charge minimum requise | Vérifiez que la charge connectée respecte les exigences de charge minimum de la commande. Voir l'étape 3, Types de charges et déclassement. |
| La plaque murale est chaude | Mauvaise programmation | Effectuez la programmation en respectant le Guide de configuration du système. |
| | Dissipation des commandes à semi-conducteurs | Les claviers hybrides à semi-conducteurs dissipent en interne environ 2 % de la charge totale connectée. Il est normal que les claviers hybrides soient chauds au toucher en fonctionnement. |

Pour d'autres situations de dépannage, veuillez consulter www.lutron.com/RA3support

Teclado híbrido Sunnata RF
RRST-HN (sólo unipolar)
120 V~ 50/60 Hz

150 W LED/LFCA  450 W Inc./Hal./ELV  350 VA MLV 

Ayuda

Centro de asistencia de RA3
Para obtener asistencia adicional con la instalación, programación y solución de problemas



lutron.com/RA3support

Encuentre el LED adecuado



lutron.com/LEDfinder

Utilice nuestra amigable herramienta móvil de instalación a su propio ritmo:
www.lutron.com/wiringwizard

Encuentre información adicional sobre el producto:

www.lutron.com/support

- Videos
- Preguntas frecuentes

Llámenos:

E.U.A. | Canadá | Caribe
1.844.LUTRON1 (588.7661) (24/7)

México
+1.888.235.2910

Otros países
+1.610.282.3800

www.lutron.com/support

Garantía limitada:
www.lutron.com/TechnicalDocumentLibrary/Warranty.pdf

Para obtener información de FCC/IC:
Visite: www.lutron.com/fcc-ic

El logotipo de Lutron, Lutron, Sunnata, Claro, Clear Connect, FASS, Pico, Pico, RadioRA y RadioRA 3 son marcas comerciales o marcas comerciales registradas de Lutron Electronics Co., Inc. en E.U.A. y/o en otros países.



Todos los demás nombres de productos, logotipos y marcas son de propiedad de sus respectivos poseedores.

1 DESCONECTE el suministro eléctrico en el disyuntor

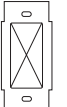

ADVERTENCIA: PELIGRO DE DESCARGA ELÉCTRICA. Podría ocasionar lesiones graves o la muerte. Antes de instalar desconecte la alimentación eléctrica en el disyuntor o el fusible.

2 Tipos de carga y reducción de potencia

| * Carga máxima admisible | | |
|---|---|--|
| Dispositivo único | Fin del grupo | Centro del grupo |
|  |  |  |

| Tipo de carga | Carga mínima | Carga máxima | | | Neutro | Modo de fase requerido ¹ |
|--|--|-------------------|--------------------------------------|------------------|-----------|-------------------------------------|
| | | Dispositivo único | Fin del grupo | Centro del grupo | | |
| LED/LFCA | Una bombilla | 150 W | 100 W | 100 W | | Indistinto |
| Transformador para MLV con LED | Consulte la Nota de aplicación N° 559 (N/P 048559) en www.lutron.com | | | | | Directa |
| Transformador para ELV con LED | | | | | | Inversa |
| Transformador para MLV con carga halógena | 10 W | 350 VA (250 W) | 250 VA (200 W) | 200 VA (150 W) | Requerido | Directa |
| Transformador para ELV con carga halógena | 10 W | 450 W | 350 W | 250 W | | Inversa |
| Incandescente/Halógena | 10 W | 450 W | 350 W | 250 W | | Indistinto |
| Balasto fluorescente atenuable | Un balasto | 2,08 A (350 VA) | 1,67 A (250 VA) | 1,25 A (200 VA) | | Directa |
| Controlador de LED (LITE) de dos cables HI-lume 1% | Un controlador | 2,08 A (350 VA) | 1,67 A (250 VA) | 1,25 A (200 VA) | | Directa |
| PHPM-PA/3F y GRX-TVI | Una interfaz | Tres interfaces | No se requiere reducción de potencia | | | Directa |

¹ Para obtener instrucciones de selección de fase consulte la página 2 de esta guía.

Nota: Para atenuar artefactos MLV, la máxima potencia de la bombilla es generalmente del 70% al 85% de la especificación de VA del transformador. Para obtener la eficiencia real del transformador, póngase en contacto con el fabricante. La especificación total de VA de los transformadores no deberá exceder la especificación de VA del atenuador.

IMPORTANTE

- PRECAUCIÓN:** Sólo utilizar con artefactos instalados permanentemente con LED atenuables de tipo atornillable, bombillas fluorescentes compactas con balasto propio, halógenas o incandescentes atenuables. Sólo utilizar para controlar el lado primario del transformador permanentemente instalado suministrado, la iluminación de bajo voltaje o en combinación con bombillas incandescentes. Para reducir el riesgo de sobrecalentamiento y posibles daños a otros equipos, NO lo utilice para controlar receptáculos, accesorios de iluminación fluorescente, bombillas fluorescentes compactas sin balasto o con balasto externo, aparatos accionados por motor o artefactos alimentados con transformador.
- Se requiere el neutro para todos los tipos de carga.
- Cuando no existan "medios de puesta a tierra" dentro de la caja de empotrar, el artículo 404.9 de la norma NEC® 2015 permite que se instale un atenuador sin conexión a tierra como reemplazo, siempre y cuando se utilice una placa de plástico no combustible. Para este tipo de instalación, fuerza un conector de cable sobre el cable verde de puesta a tierra o retire el cable verde de puesta a tierra del atenuador y utilice una placa de pared adecuada, tal como las placas de pared de las series Claro o Acabado Satinado de Lutron.
- Al pintar o masillar proteja el teclado contra el polvo y la suciedad.
- Es normal que los teclados se sientan calientes al tacto durante su operación.
- Normativas:** Instale de acuerdo con todas las normativas eléctricas locales y nacionales. Control operativo de acción Tipo 1 montado independientemente. Grado de contaminación 2, voltaje de pulso 4 kV.
- Entorno:** Temperatura ambiente de operación: 0 °C a 40 °C (32 °F a 104 °F), 0 a 90% de humedad, sin condensación. Sólo para uso bajo techo.
- Placas de pared:** Las placas de pared Claro y Acabado Satinado se recomiendan sobremanera para lograr la mejor combinación de color y apariencia estética elegante.
- Limpieza:** Para desinfectar el teclado, consulte www.lutron.com/cleaning. Consulte el enlace al Centro de asistencia de RA3 en la sección Ayuda.
- Cajas de empotrar:** Todos los teclados requieren una caja de empotrar estilo E.U.A. Se recomienda una profundidad de 89 mm (3 1/2 pulg), 63,5 mm (2 1/2 pulg) de profundidad como mínimo.
- Colocación del dispositivo de RF:** Los teclados se comunican con el sistema a través de radiofrecuencia (RF) de Clear Connect – Type X y deben estar ubicados a menos de 22,8 m (75 pies) de un procesador RadioRA ubicado en el centro. Cada teclado Sunnata deberá tener al menos otros dos dispositivos Clear Connect – Type X no operados a batería a menos de 7,6 m (25 pies). Los dispositivos Clear Connect – Type X incluyen el procesador RadioRA 3, atenuadores Sunnata, interruptores Sunnata y otros teclados Sunnata. Los atenuadores/interruptores auxiliares no son dispositivos Clear Connect – Type X. Los dispositivos del sistema operan en una frecuencia de 2,4 GHz.
- Programación del sistema:** La programación y la activación (direccionamiento) debe llevarse a cabo a través del software RadioRA 3.
- Los teclados híbridos son únicamente unipolares. Para obtener ayuda sobre cómo añadir teclados a los circuitos de iluminación de tres y cuatro vías, consulte la Nota de la aplicación N° 232 (048232) en www.lutron.com

3 Cablee el control

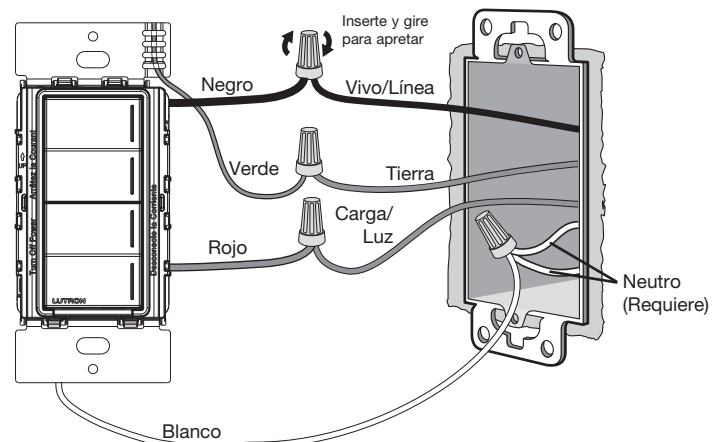

4 Monte el adaptador de la placa de pared

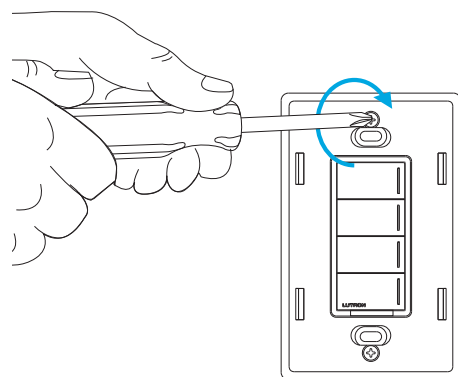

5 Monte el teclado y coloque la placa de pared

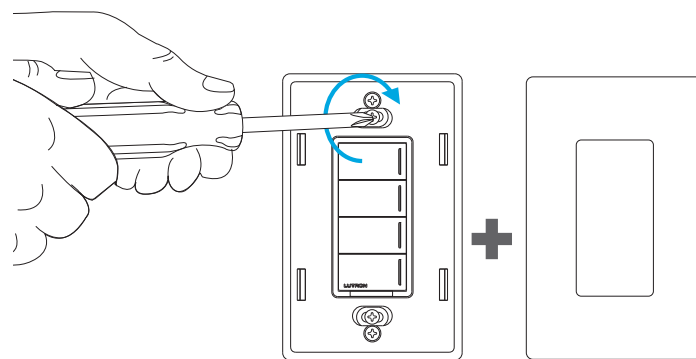

6 CONECTE el suministro eléctrico en el disyuntor



7 Configuración del sistema

Este teclado debe utilizarse en un sistema RadioRA 3 con un procesador para el control de atenuadores, interruptores y persianas. Utilice el software de programación RadioRA 3 para configurar el sistema (para acceder al software se requiere capacitación).

8 Operación

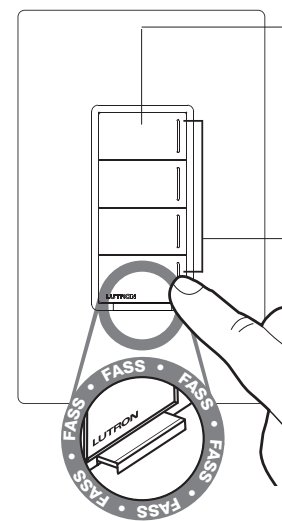

Botones del teclado

- Pulse para activar los niveles deseados de la iluminación o de las posiciones de las persianas/cortinajes
- La operación predeterminada depende de la configuración de los botones (número de modelo):
 - 2B: El botón superior es ENCENDER, el botón inferior es APAGAR
 - 3RL: El botón superior es ENCENDER, el botón siguiente es al 50%, el botón siguiente es APAGAR, los botones de la parte inferior subir y bajar la intensidad de las luces
 - 4B: El botón superior es ENCENDER, el botón siguiente es al 50 %, los dos botones siguientes son APAGAR

LED de estado

- Muestran qué botón ha sido activado

FASS

(Interruptor de Servicio de Acceso Frontal)
Para cambiar la bombilla de la habitación tire de la lengüeta hacia afuera.

Retornar a la configuración de fábrica

Nota: El retorno de un teclado a su configuración de fábrica eliminará el teclado del sistema y borrará toda la programación.

Paso 1: Toque tres veces cualquier botón del teclado (excepto Subir/Bajar). NO lo suelte después del tercer toque.

Paso 2: Mantenga el botón pulsado luego del tercer toque hasta que todos los LED de estado comiencen a destellar lentamente (aproximadamente tres segundos).

Paso 3: Suelte el botón inmediatamente y púlselo tres veces de nuevo. Los LED de estado del teclado destellarán rápidamente. El teclado ha sido ahora retornado a la configuración de fábrica.

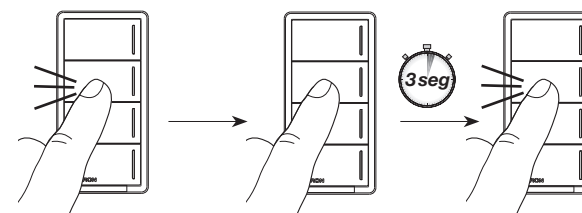

Información de la FCC/IC/IFT

Este dispositivo satisface la parte 15 de las reglas de la FCC y las normas RSS de exención de licencia de Industry Canada. La operación está sujeta a las dos siguientes condiciones:

- (1) Este dispositivo no deberá causar interferencias, y
- (2) Este dispositivo deberá aceptar cualquier interferencia, incluidas las interferencias que pudieran provocar un funcionamiento no deseado. Las modificaciones no aprobadas expresamente por Lutron Electronics Co., Inc. podrían invalidar la autorización del usuario para utilizar este equipo.

NOTA: Este equipo ha sido comprobado y se lo encontró comprendido dentro de los límites para un dispositivo digital clase B, según la sección 15 de las reglas de la FCC. Estos límites están diseñados para proporcionar una protección razonable contra las interferencias perjudiciales en una instalación residencial. Este equipo genera, utiliza y puede irradiar energía de radiofrecuencia, y si no se lo instala y utiliza de acuerdo con las instrucciones podría ocasionar interferencias perjudiciales para las radiocomunicaciones. Sin embargo, no hay garantía de que no ocurran interferencias en una instalación en particular. Si este equipo ocasionara interferencias perjudiciales para la recepción de radio o televisión, lo que puede ser determinado encendiéndolo y apagándolo, se recomienda al usuario que intente corregir la interferencia adoptando una o más de las siguientes medidas:

- Reorientar o reubicar la antena receptora
- Aumentar la separación entre el equipo y el receptor
- Conectar el equipo a un tomacorriente que corresponda a un circuito diferente de aquel al cual está conectado el receptor
- Consultar con el distribuidor o con un técnico en radio/TV experimentado para obtener ayuda.

Este equipo satisface los límites de exposición a la radiación estipulados por la FCC para un entorno no controlado. El usuario deberá evitar la exposición prolongada a menos de 20 cm (7,9 pulg) de la antena, lo que podría superar los límites de exposición a radiofrecuencia estipulados por la FCC.

Este aparato digital clase B satisface la norma canadiense ICES-003.

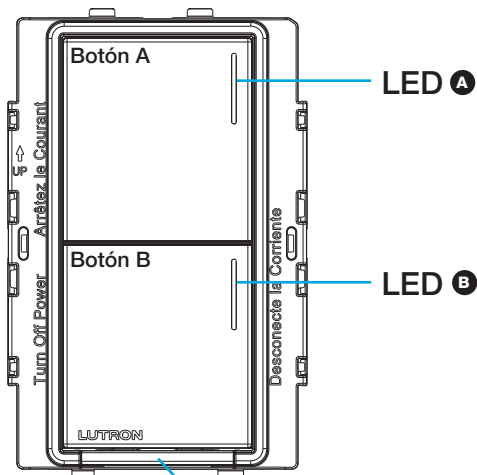

LED A

2B

FASS
(Interruptor de servicio de acceso frontal)

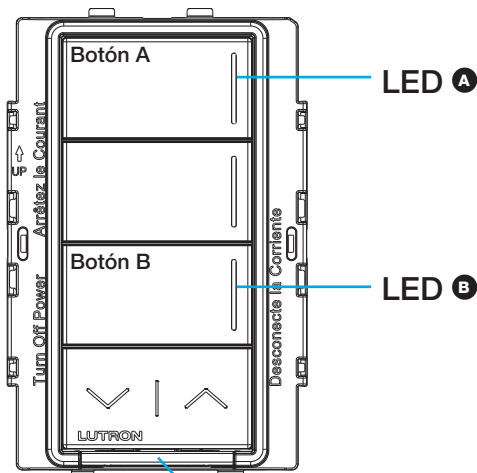

LED A

LED B

3RL

FASS
(Interruptor de servicio de acceso frontal)

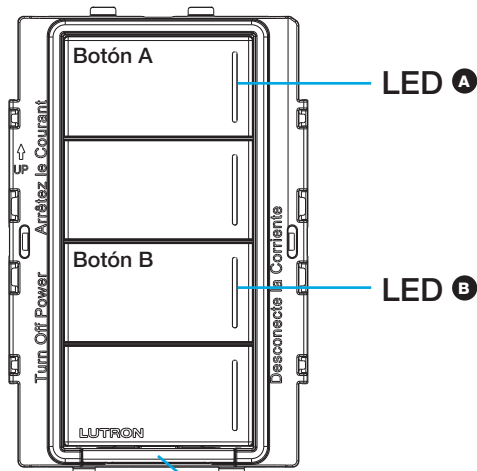

LED A

LED B

4B

FASS
(Interruptor de servicio de acceso frontal)

Configuración

Configuración para el uso SIN un sistema

Nota: Estos son ajustes provisionales para ayudar a verificar la instalación. Serán sobrescritos por el software del sistema durante la programación del mismo.

Selección de fase

1. Tire del FASS (Interruptor de Servicio de Acceso Frontal) hacia afuera.
2. Pulse y mantenga pulsados AMBOS botones, A y B, mientras presiona el FASS nuevamente hacia adentro.
3. Continúe pulsando ambos botones hasta que los LED A y B comiencen a destellar (insume unos 5 segundos), y luego suelte los botones.
4. Pulse el botón A para seleccionar la fase directa (el LED A parpadeará lentamente).
5. Pulse el botón B para seleccionar la fase inversa (el LED B parpadeará lentamente).
6. Para guardar y salir, pulse y mantenga pulsados AMBOS botones, A y B, hasta que los LED dejen de parpadear (insume unos 5 segundos).

Ajuste de la intensidad máxima

1. Tire del FASS (Interruptor de Servicio de Acceso Frontal) hacia afuera.
2. Pulse y mantenga pulsado el botón A mientras presiona el FASS nuevamente hacia adentro.
3. Continúe manteniendo pulsado el botón A hasta que el LED A comience a destellar (insume unos 5 segundos), y luego suelte el botón.
4. Pulse el botón A para aumentar la intensidad máxima.
5. Pulse el botón B para reducir la intensidad máxima.
6. Para guardar y salir, pulse y mantenga pulsados AMBOS botones, A y B, hasta que los LED dejen de parpadear (insume unos 5 segundos).

Ajuste de la intensidad mínima

1. Tire del FASS (Interruptor de Servicio de Acceso Frontal) hacia afuera.
2. Pulse y mantenga pulsado el botón B mientras presiona el FASS nuevamente hacia adentro.
3. Continúe manteniendo pulsado el botón B hasta que el LED B comience a destellar (insume unos 5 segundos), y luego suelte el botón.
4. Pulse el botón A para aumentar la intensidad mínima.
5. Pulse el botón B para reducir la intensidad mínima.
6. Para guardar y salir, pulse y mantenga pulsados AMBOS botones, A y B, hasta que los LED dejen de parpadear (insume unos 5 segundos).

Configuración para el uso CON un sistema

NOTA: Si se lo configura como parte del sistema, las configuraciones de fase y los niveles de ajuste de la intensidad mínima realizados en el atenuador serán sobrescritos por el software del sistema.

Para su uso en un sistema RadioRA 3, consulte la Guía de introducción: www.lutron.com/RA3support

Solución de problemas

| Síntoma | Causa | Acción |
|--|--|--|
| El LED A parpadea una vez por segundo, el LED B está apagado (o tenuemente iluminado) | El teclado híbrido está detectando un error de cableado | Verifique el cableado contra el Paso 3 de las instrucciones. Verifique que los cables negro y rojo no estén intercambiados. |
| El LED A y el LED B destellan alternadamente, una vez por segundo | El teclado híbrido está viendo un voltaje más alto del esperado | 1. Cambie entre fase directa y fase inversa. Para la selección de la fase consulte las instrucciones presentes en la Configuración. 2. Asegúrese de que el voltaje de entrada al dispositivo sea inferior a 130 V~. |
| El LED A destella una vez por segundo, el LED B permanece encendido | El teclado híbrido está detectando un problema con el circuito | 1. Verifique que la bombilla sea atenuable. Pruebe con una bombilla incandescente/halógena. Verifique la compatibilidad en www.lutron.com/ledfinder 2. Verifique el cableado contra el Paso 3 de las instrucciones. Verifique que los cables negro y blanco no estén intercambiados. 3. Pruebe en otro circuito de iluminación. |
| El juntos, una vez por segundo | El teclado híbrido ha excedido su temperatura especificada | 1. Asegúrese de que la carga esté dentro de los valores nominales indicados en el Paso 2 de las instrucciones. Tenga en cuenta las reducciones de potencia para aplicaciones multidispositivo. 2. Asegúrese de que la temperatura ambiente sea menor que 40 °C (104 °F). |
| El LED A permanece encendido, el LED B parpadea una vez por segundo | El teclado híbrido está viendo una corriente más alta de la esperada | 1. Verifique el cableado contra el Paso 3 de las instrucciones. Verifique que los cables blanco y rojo no estén intercambiados. 2. Verifique en busca de cortocircuitos al neutro o a tierra en todas las ubicaciones del cableado, incluso en la carga. 3. Reemplace las cargas para verificar si fallaron en forma de cortocircuito. 4. Cambie entre fase directa y fase inversa. Para la selección de la fase consulte las instrucciones presentes en la Configuración. 5. Verifique si la bombilla es compatible en www.lutron.com/ledfinder . Cambie a una bombilla compatible. |
| Las luces LED no funcionan bien o parpadean/zumban | La fase no está configurada al valor correcto para su tipo de carga | Cambie entre fase directa y fase inversa. Para la selección de la fase consulte las instrucciones presentes en la Configuración. |
| | La intensidad mínima no está ajustada | Para ajustar el recorte de la intensidad mínima consulte las instrucciones presentes en la Configuración. |
| Las bombillas no se atenúan lo suficiente | La bombilla no es compatible con su atenuador Lutron | Encuentre una bombilla compatible visitando la herramienta de compatibilidad de LED de Lutron en www.lutron.com/ledfinder |
| | La intensidad mínima no está ajustada | Para ajustar el recorte de la intensidad mínima consulte las instrucciones presentes en la Configuración. |
| Los LED de estado presentes en el teclado no se iluminan cuando se pulsan los botones del mismo | El teclado no está energizado | Disyuntor DESACTIVADO. ACTIVE el disyuntor. |
| | Cableado incorrecto | Verifique el cableado contra el Paso 3 de las instrucciones. |
| Un atenuador, interruptor o persiana/cortinaje no está asignado al teclado | El atenuador, interruptor o persiana/cortinaje no está asignado al teclado | Consulte el software de programación y asegúrese de que el dispositivo esté asignado al teclado. Realice una transferencia y asegúrese de que sea exitosa. |
| | Ha ocurrido una falla en las bombillas controladas por el atenuador/interruptor | Reemplace la(s) bombilla(s). |
| | No hay alimentación eléctrica presente en el atenuador, interruptor o persiana/cortinaje | Asegúrese de que el dispositivo esté energizado y que el interruptor FASS esté empujado hacia adentro. |
| Los dispositivos están fuera de rango | Los dispositivos están fuera de rango | Asegúrese de que este dispositivo esté colocado a menos de 7,6 m (25 pies) de dos dispositivos inalámbricos compatibles adicionales. |
| | El botón no fue programado correctamente | Consulte el software de programación y asegúrese de que el dispositivo esté asignado al teclado. Realice una transferencia y asegúrese de que sea exitosa. |
| El atenuador, interruptor o persiana/cortinaje no pasa al nivel o posición deseados cuando se pulsa un botón en el teclado | Los dispositivos están fuera de rango | Asegúrese de que este dispositivo esté ubicado a menos de 7,6 m (25 pies) de dos dispositivos inalámbricos compatibles adicionales, tales como los productos RadioRA 3 Sunnata y el procesador RadioRA 3. |
| | Todos los LED de estado del teclado destellan cuando se pulsa cualquier botón | El teclado está en el modo de configuración de fábrica y no ha sido configurado para funcionar en un sistema |
| Las luces no responden a la pulsación de un botón del teclado híbrido o no pasan a los niveles deseados | El teclado no está energizado | 1. Disyuntor disparado repentinamente o DESACTIVADO. Reinicialice o ACTIVE el disyuntor. 2. Verifique que las conexiones de los cables no se hayan aflojado. |
| | El interruptor FASS está llevado hacia afuera | Presione el interruptor FASS hacia adentro. |
| | Bombillas quemadas o no instaladas | Reemplace o instale las bombillas. |
| | Bombillas no atenuables | Si se están utilizando bombillas no atenuables, reemplácelas con bombillas atenuables. |
| Las luces conectadas se ENCIENDEN cuando se pulsa el botón superior del teclado híbrido, y luego se APAGAN | Fuera del rango de RF | Vuélvalo a ubicar a menos de 9 m (30 pies) de un repetidor de señales de RF. |
| | Programación incorrecta | Programa de acuerdo con la Guía de configuración del sistema. |
| | La carga es menor que el requisito de carga mínima | Asegúrese de que la carga conectada satisfaga el requisito de carga mínima para el control. Consulte el Paso 2, Tipos de carga y reducción de potencia. |
| La placa está caliente | Programación incorrecta | Programa de acuerdo con la Guía de configuración del sistema. |
| | Disipación del control de estado sólido | Los teclados híbridos de estado sólido disipan internamente alrededor del 2% de la carga total conectada. Es normal que los teclados híbridos se sientan calientes al tacto durante la operación. |

Para obtener soluciones adicionales de problemas, visite www.lutron.com/RA3support