

# Wichtige Sicherheitshinweise

Der Projektor wurde so entwickelt und getestet, dass er die neuesten Normen für Sicherheit bei gewährleisten, müssen Sie jedoch die in diesem Handbuch und auf dem Produkt vermerkten Anweisungen befolgen.

## Sicherheitshinweise

1. Lesen Sie vor Inbetriebnahme des Projektors dieses Handbuch. Bewahren Sie es auf, um bei Bedarf darauf zurückgreifen zu können.
2. Sehen Sie während des Betriebs nicht direkt in die Projektorlinse. Durch das helle Licht können Ihre Augen geschädigt werden.
3. Wenden Sie sich, wenn eine Reparatur erforderlich ist, an einen autorisierten Kundendienst.
4. Öffnen Sie immer die Blende der Linse (falls vorhanden), oder entfernen Sie die Schutzkappe (falls vorhanden) von der Linse, wenn die Projektorlampe eingeschaltet ist.
5. In manchen Ländern ist die Netzspannung NICHT stabil. Dieser Projektor kann innerhalb eines Bereichs von 100 bis 240 Volt Wechselstrom betrieben werden. Er kann jedoch bei Stromausfällen oder Spannungsschwankungen von  $\pm 10$  Volt ausfallen. An Orten mit Stromausfällen oder instabiler Netzspannung sollten Sie daher in Verbindung mit dem Projektor einen Stromstabilisator, einen Überspannungsschutz oder eine unterbrechungsfreie Stromversorgung (USV) installieren.
6. Sorgen Sie dafür, dass die Projektionslinse bei Betrieb frei ist, da andernfalls Beschädigungen durch Wärme entstehen können oder Brandgefahr besteht. Um die Lampe vorübergehend auszuschalten, drücken Sie am Projektor oder auf der Fernbedienung auf die Taste ECO BLANK/BLANK.
7. Die Lampe wird während des Betriebs extrem heiß. Lassen Sie bei einem Lampenwechsel zunächst den Projektor ca. 45 Minuten lang abkühlen, bevor Sie das Lampenelement entfernen.
8. Benutzen Sie Lampen nicht über die angegebene maximale Nutzungsdauer hinaus. Übermäßige Nutzung der Lampen über die angegebene Lebensdauer hinaus kann in seltenen Fällen zum Zerberstern führen.
9. Der Projektor muss unbedingt vom Netz getrennt werden, bevor das Lampenelement oder andere elektronische Bauteile entfernt werden.
10. Sorgen Sie für einen sicheren und stabilen Stand des Geräts. Andernfalls kann es herunterfallen und beschädigt werden.
11. Versuchen Sie niemals, den Projektor auseinanderzubauen. Im Inneren des Gerätes stehen Teile unter Spannung. Der Kontakt mit diesen Teilen kann zu lebensgefährlichen Verletzungen führen. Die Lampe ist das einzige vom Benutzer zu wartende Teil und mit einer abnehmbaren Abdeckung versehen. Andere Abdeckungen dürfen unter keinen Umständen geöffnet oder entfernt werden. Wenden Sie sich für Reparaturen an einen entsprechend qualifizierten professionellen Kundendienst.
12. Während das Gerät in Betrieb ist, treten möglicherweise aus dem Belüftungsgitter heiße Luft oder auffallende Gerüche aus. Dies ist normal und weist nicht auf einen Defekt des Gerätes hin.
13. Stellen Sie den Projektor nicht an folgenden Standorten auf:
  - Orte mit unzureichender Belüftung oder unzureichendem Platz. Der Abstand zur Wand muss mindestens 50 cm betragen, und die Belüftung des Projektors darf nicht behindert sein.
  - Orte mit sehr hohen Temperaturen, z. B. in Kraftfahrzeugen mit verschlossenen Fenstern und Türen.
  - Orte mit sehr hoher Luftfeuchtigkeit oder hoher Konzentration von Staub und Zigarettenrauch. Hierdurch können optische Bauteile verunreinigt, die Nutzungsdauer des Projektors verringert und das Bild verdunkelt werden.
  - Orte in der Nähe von Feuermeldern
  - Orte mit Temperaturen über 40°C (104°F)
  - Orte in einer Höhe von über 3000 m (10000 Fuß).
14. Blockieren Sie nicht die Belüftungsöffnungen.
  - Stellen Sie den Projektor nicht auf eine Decke, auf Bettzeug oder auf eine andere weiche Oberfläche.
  - Bedecken Sie den Projektor nicht mit einem Tuch oder einem anderen Gegenstand.
  - In der Nähe des Projektors dürfen sich keine leicht entflammaren Stoffe befinden.Wenn die Belüftungsöffnungen blockiert sind, kann Überhitzung im Projektor zu einem Brand führen.
15. Stellen Sie den Projektor für den Betrieb immer auf einer ebenen, waagerechten Fläche auf.
  - Verwenden Sie das Gerät nicht auf unebenen Flächen mit einer Neigung von mehr als 10 Grad (nach rechts/links) bzw. 15 Grad (nach vorne/hinten). Die Verwendung des Projektors auf nicht waagerechten Flächen kann zu Fehlfunktionen oder Beschädigungen der Lampe führen.
16. Stellen Sie das Gerät nicht senkrecht auf eine Seite. Andernfalls kann der Projektor umfallen und beschädigt werden oder Verletzungen verursachen.
17. Treten Sie nicht auf den Projektor, und stellen Sie nichts auf das Gerät. Andernfalls können Schäden am Projektor sowie Unfälle und Verletzungen die Folge sein.
18. Stellen Sie keine Flüssigkeiten auf den Projektor oder in seine Nähe. Wenn Flüssigkeiten in das Projektorinnere eindringen, kann dies zu Fehlfunktionen des Projektors führen. Wenn Flüssigkeit in den Projektor eingedrungen ist, trennen Sie das Netzkabel von der Steckdose, und setzen Sie sich mit BenQ in Verbindung, um den Projektor reparieren zu lassen.
19. Dieser Projektor kann Bilder umgedreht anzeigen, so dass er auch an der Decke montiert werden kann.
  - ⚠ Die Deckenmontage des Projektors muss fachgerecht unter Verwendung des speziellen Deckenmontagesatzes von BenQ erfolgen.
20. Dieses Gerät muss geerdet werden.
  - ⚠ Deckenmontage des Projektors Damit der Betrieb des BenQ-Projektors reibungslos verläuft und Verletzungen an Personen sowie Sachschäden vermieden werden, sollten Sie mit dem folgenden Sicherheitsaspekt vertraut sein. Wenn Sie den Projektor an der Decke befestigen möchten, sollten Sie unbedingt einen gut passenden BenQ-Deckenmontagesatz verwenden und sicherstellen, dass dieser fachgerecht und sicher installiert wurde. Falls Sie für den Projektor einen Deckenmontagesatz eines anderen Herstellers verwenden, besteht die Gefahr, dass der Projektor aufgrund einer unsachgemäßen Befestigung mit falschen/zu kurzen Schrauben von der Decke fällt. Der BenQ-Deckenmontagesatz für den Projektor ist im selben Fachgeschäft erhältlich, in dem Sie auch den BenQ-Projektor erworben haben. BenQ empfiehlt, dass Sie außerdem ein separates, mit dem Kensington-Schloss kompatibles Sicherheitskabel kaufen und dieses ordnungsgemäß in der Aussparung für das Kensington-Schloss am Projektor und an der Grundplatte des Deckenmontagegestells anbringen. Neben dem Diebstahlschutz bietet dies einen Fallschutz, sollte sich der Projektor aus seiner Befestigung am Montagegestell lösen.
  - ⚠ Quecksilber -- Diese Lampe enthält Quecksilber. Entsorgen Sie sie entsprechend der vor Ort geltenden Gesetze und Bestimmungen. Siehe [www.lamprecycle.org](http://www.lamprecycle.org).
  - ⚠ Richten Sie den hochleistungsstarken Laserstrahl niemals auf das Projektionsobjektiv. Andernfalls könnten die DLP-Chips beschädigt werden.

LX710/LX710D/LU710/  
LU710D/LH710/LH710D

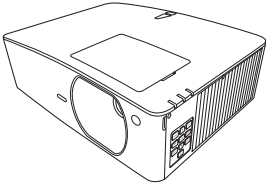

LX730/LX730D

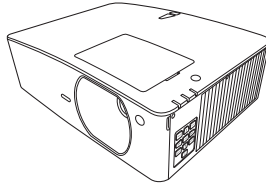

LU930/LU930D/LH930/  
LH930D

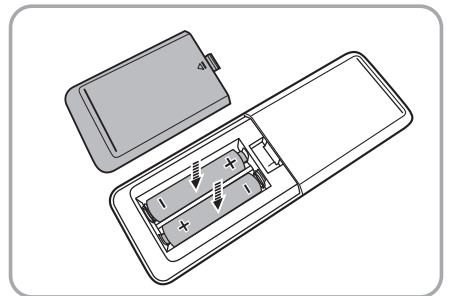
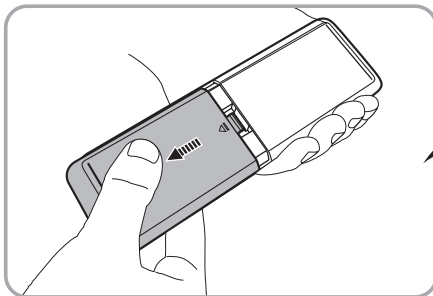
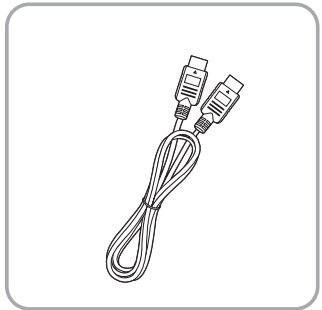
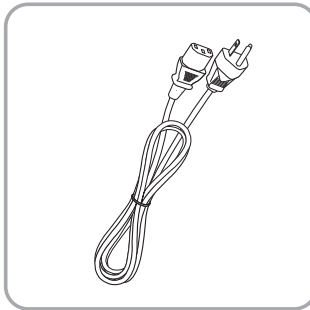
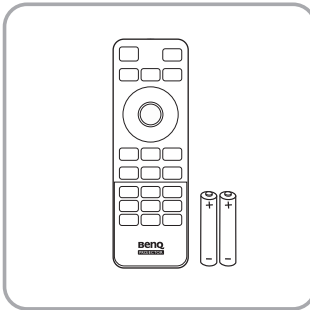
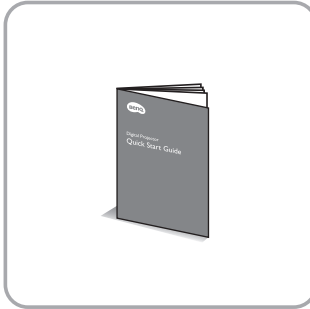
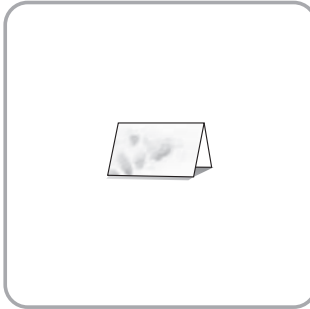
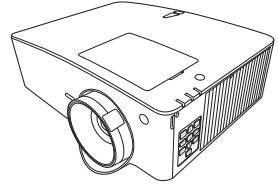

# Remote control

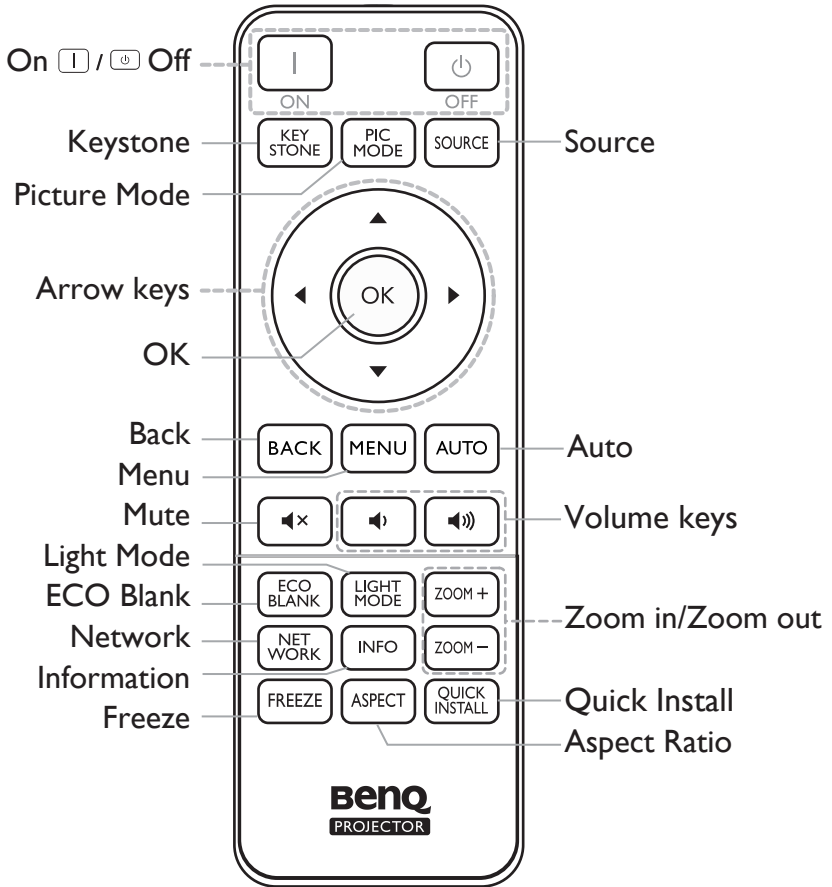

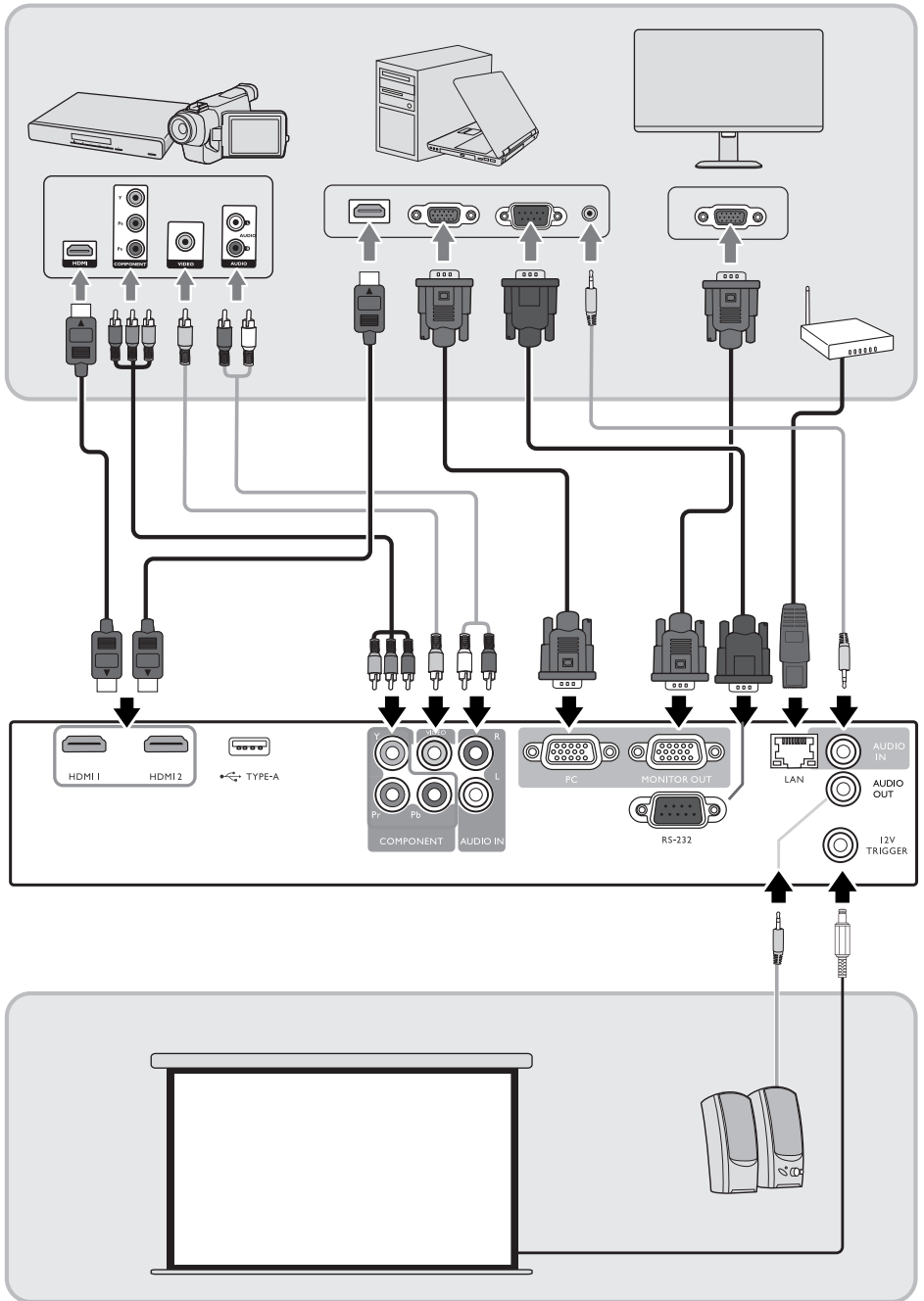

# Projection dimensions

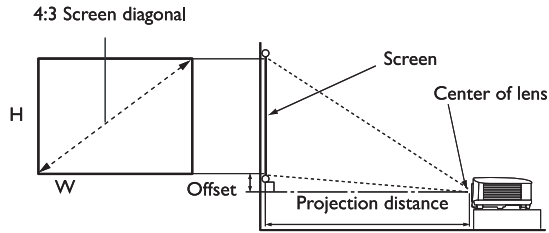

The screen aspect ratio is 4:3 and the projected picture is in a 4:3 aspect ratio

LX710/  
LX710D

Screen size				Projection distance(mm)			Offset (mm)
Diagonal		H(mm)	W(mm)	Min distance	Average	Max distance	
Inch	mm			(max.zoom)		(Min.zoom)	
30	762	457	610	920	1061	1201	34
50	1270	762	1016	1534	1768	2002	57
60	1524	914	1219	1841	2121	2402	69
70	1778	1067	1422	2148	2475	2802	80
80	2032	1219	1626	2455	2829	3202	91
90	2286	1372	1829	2761	3182	3603	103
100	2540	1524	2032	3068	3536	4003	114
110	2794	1676	2235	3375	3889	4403	126
120	3048	1829	2438	3682	4243	4804	137
130	3302	1981	2642	3989	4596	5204	149
140	3556	2134	2845	4296	4950	5604	160
150	3810	2286	3048	4602	5304	6005	171
160	4064	2438	3251	4909	5657	6405	183
170	4318	2591	3454	5216	6011	6805	194
180	4572	2743	3658	5523	6364	7205	206
200	5080	3048	4064	6137	7071	8006	229
250	6350	3810	5080	7671	8839	10008	286
300	7620	4572	6096	9205	10607	12009	343

LX730/  
LX730D

30	762	457	610	860	1116	1372	46
50	1270	762	1016	1433	1859	2286	76
60	1524	914	1219	1719	2231	2743	91
70	1778	1067	1422	2006	2603	3200	107
80	2032	1219	1626	2292	2975	3658	122
90	2286	1372	1829	2579	3347	4115	137
100	2540	1524	2032	2865	3719	4572	152
110	2794	1676	2235	3152	4090	5029	168
120	3048	1829	2438	3438	4462	5486	183
130	3302	1981	2642	3725	4834	5944	198
140	3556	2134	2845	4011	5206	6401	213
150	3810	2286	3048	4298	5578	6858	229
200	5080	3048	4064	5730	7437	9144	305
250	6350	3810	5080	7163	9296	11430	381
300	7620	4572	6096	8595	11156	13716	457



- To optimize your projection quality, we suggest you do the projection within non-gray area.
- All measurements are approximate and may vary from the actual sizes.  
BenQ recommends that if you intend to permanently install the projector, you should physically test the projection size and distance using the actual projector in situ before you permanently install it, so as to make allowance for this projector's optical characteristics. This will help you determine the exact mounting position so that it best suits your installation location.

# Projection dimensions

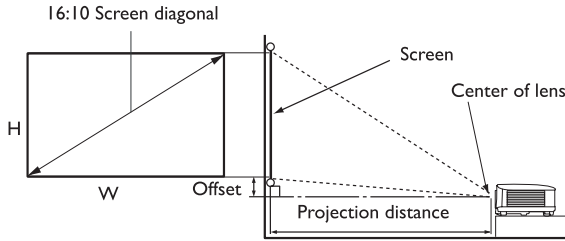

The screen aspect ratio is 16:10 and the projected picture is in a 16:10 aspect ratio

LU710/  
LU710D

Screen size				Projection distance(mm)			Offset (mm)
Diagonal		H(mm)	W(mm)	Min distance (max.zoom)	Average	Max distance (Min.zoom)	
Inch	mm						
30	762	404	646	730	837	943	0
50	1270	673	1077	1217	1392	1572	0
60	1524	808	1292	1460	1674	1887	0
70	1778	942	1508	1704	1953	2201	0
80	2032	1077	1723	1947	2231	2516	0
90	2286	1212	1939	2191	2510	2830	0
100	2540	1346	2154	2434	2789	3145	0
110	2794	1481	2369	2677	3068	3459	0
120	3048	1615	2585	2921	3347	3774	0
130	3302	1750	2800	3164	3626	4088	0
140	3556	1885	3015	3407	3905	4403	0
150	3810	2019	3231	3651	4184	4717	0
200	5080	2692	4308	4868	5579	6289	0
250	6350	3365	5385	6085	6973	7862	0
300	7620	4039	6462	7302	8368	9434	0

LU930/  
LU930D

30	762	404	646	879	1144	1409	0
50	1270	673	1077	1465	1906	2348	0
60	1524	808	1292	1758	2287	2817	0
70	1778	942	1508	2051	2669	3287	0
80	2032	1077	1723	2343	3050	3756	0
90	2286	1212	1939	2636	3431	4226	0
100	2540	1346	2154	2929	3812	4696	0
110	2794	1481	2369	3222	4194	5165	0
120	3048	1615	2585	3515	4575	5635	0
130	3302	1750	2800	3808	4956	6104	0
140	3556	1885	3015	4101	5337	6574	0
150	3810	2019	3231	4394	5719	7043	0
200	5080	2692	4308	5859	7625	9391	0
250	6350	3365	5385	7323	9531	11739	0
300	7620	4039	6462	8788	11437	14087	0



- To optimize your projection quality, we suggest you do the projection within non-gray area.
- All measurements are approximate and may vary from the actual sizes.

BenQ recommends that if you intend to permanently install the projector, you should physically test the projection size and distance using the actual projector in situ before you permanently install it, so as to make allowance for this projector's optical characteristics. This will help you determine the exact mounting position so that it best suits your installation location.

# Projection dimensions

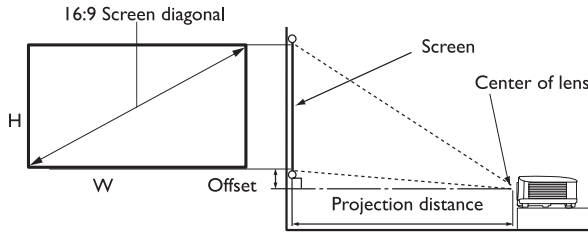

The screen aspect ratio is 16:9 and the projected picture is in a 16:9 aspect ratio

Screen size				Projection distance(mm)			Offset (mm)	
Diagonal		H(mm)	W(mm)	Min distance (max.zoom)	Average	Max distance (Min.zoom)		
Inch	mm							
LH710/ LH710D	30	762	374	664	750	860	970	19
	50	1270	623	1107	1251	1433	1616	31
	60	1524	747	1328	1501	1720	1939	37
	70	1778	872	1550	1751	2007	2263	44
	80	2032	996	1771	2001	2293	2586	50
	90	2286	1121	1992	2251	2580	2909	56
	100	2540	1245	2214	2502	2867	3232	62
	110	2794	1370	2435	2752	3154	3555	68
	120	3048	1494	2657	3002	3440	3879	75
	130	3302	1619	2878	3252	3727	4202	81
	140	3556	1743	3099	3502	4014	4525	87
	150	3810	1868	3321	3752	4300	4848	93
	200	5080	2491	4428	5003	5734	6464	125
	250	6350	3113	5535	6254	7167	8080	156
	300	7620	3736	6641	7505	8601	9696	187

LH930/ LH930D	30	762	374	664	903	1176	1448	0
	50	1270	623	1107	1505	1959	2413	0
	60	1524	747	1328	1806	2351	2896	0
	70	1778	872	1550	2108	2743	3378	0
	80	2032	996	1771	2409	3135	3861	0
	90	2286	1121	1992	2710	3527	4343	0
	100	2540	1245	2214	3011	3918	4826	0
	110	2794	1370	2435	3312	4310	5309	0
	120	3048	1494	2657	3613	4702	5791	0
	130	3302	1619	2878	3914	5094	6274	0
	140	3556	1743	3099	4215	5486	6757	0
	150	3810	1868	3321	4516	5878	7239	0
	200	5080	2491	4428	6022	7837	9652	0
	250	6350	3113	5535	7527	9796	12065	0
	300	7620	3736	6641	9032	11755	14478	0





- To optimize your projection quality, we suggest you do the projection within non-gray area.
- All measurements are approximate and may vary from the actual sizes.

BenQ recommends that if you intend to permanently install the projector, you should physically test the projection size and distance using the actual projector in situ before you permanently install it, so as to make allowance for this projector's optical characteristics. This will help you determine the exact mounting position so that it best suits your installation location.

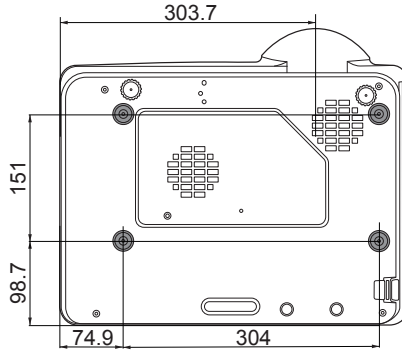

Ceiling/Wall Mount screw: M4 x 8 mm  
 (Max. Length = 25 mm; Min. Length = 20 mm)  
 Unit: mm



Please align the ceiling mount holes  with the Mark C screw holes on the mounting plate.

LU930/LU930D/LH930/LH930D

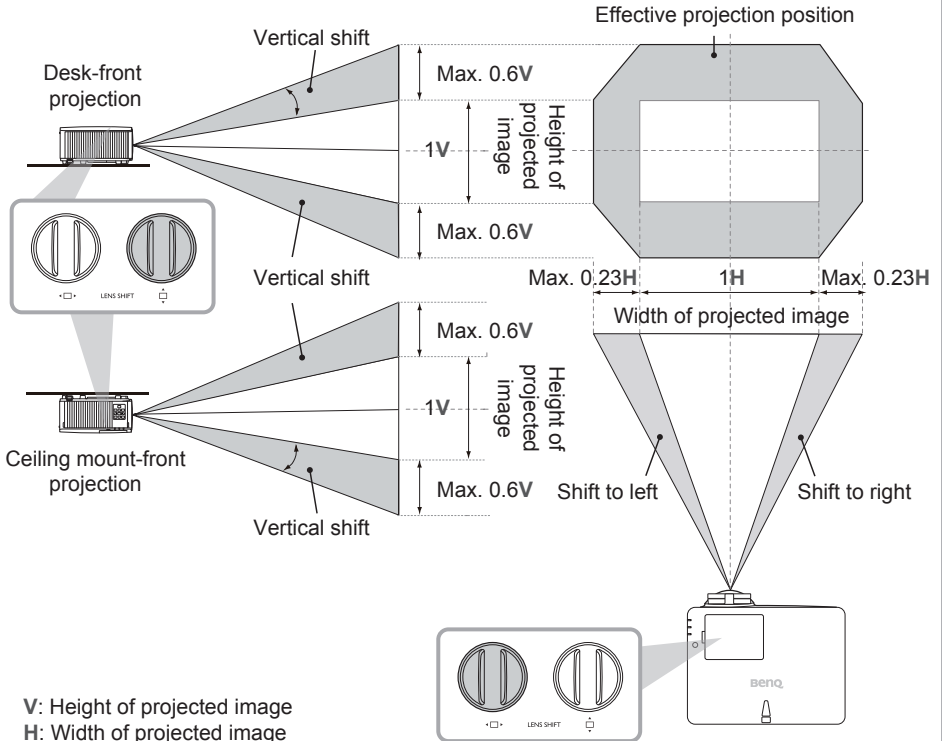

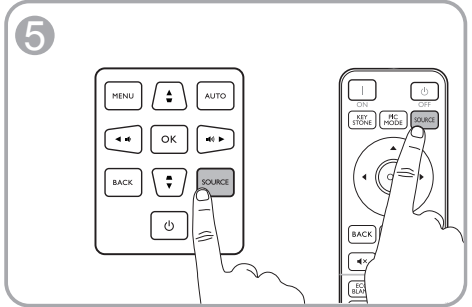
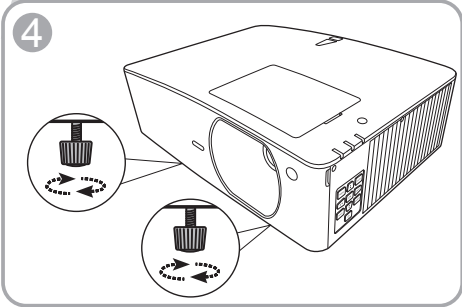
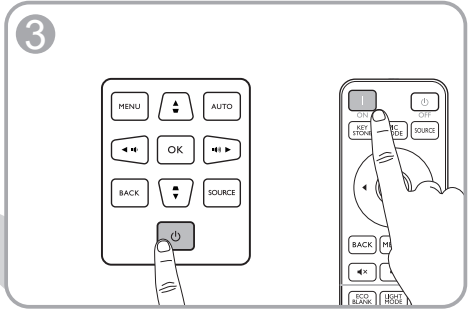
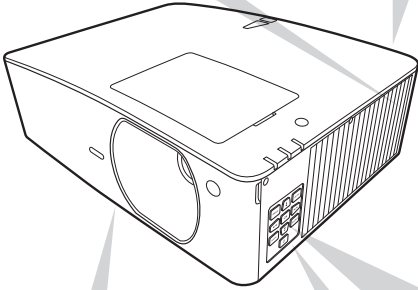
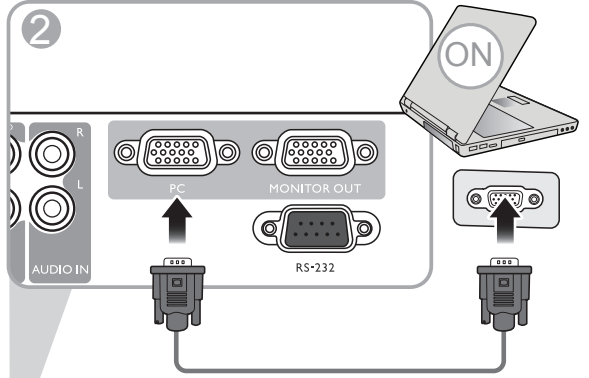
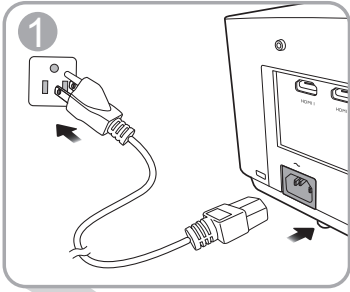

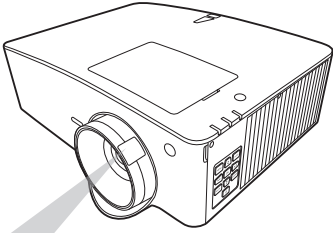

LU930/LU930D/LH930/LH930D

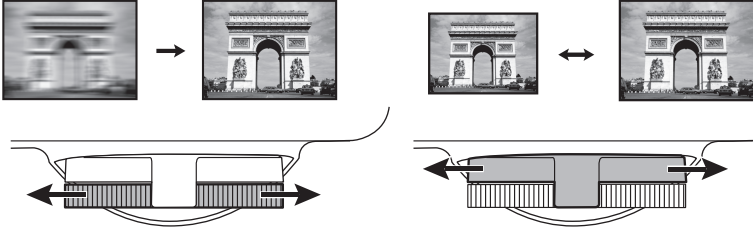

LX710/LX710D/LX730/LX730D/LU710/LU710D/LH710/LH710D

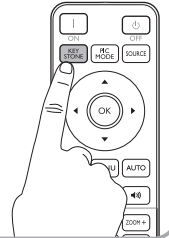
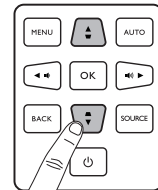
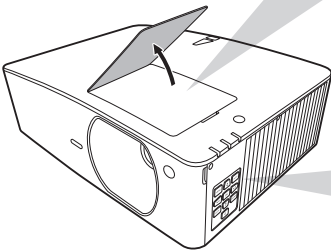
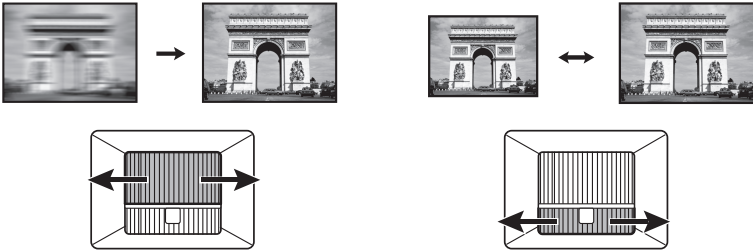

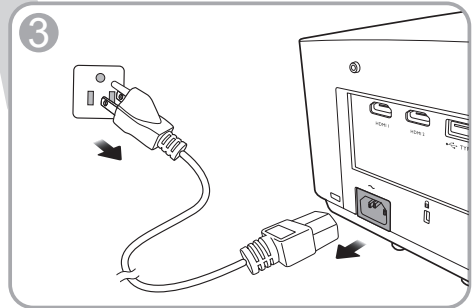
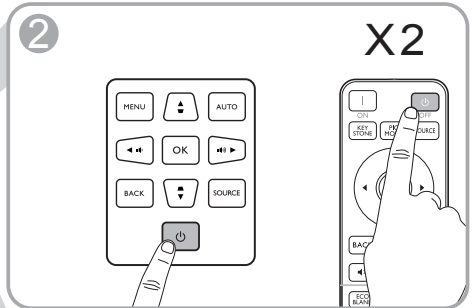
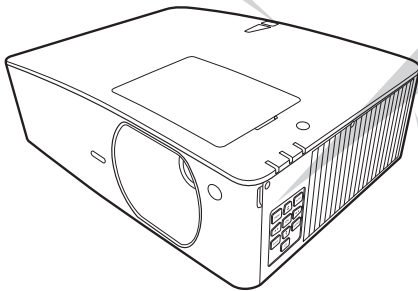
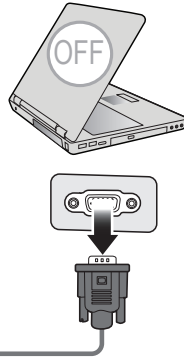
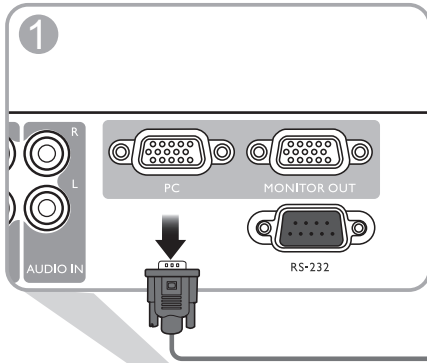

# Table of contents

English .....	13
Français .....	14
Deutsch .....	15
Italiano .....	16
Español .....	17
Português .....	18
Svenska .....	19
Русский .....	20
Nederlands .....	21
Polski .....	22
Türkçe .....	23
Čeština .....	24
ไทย .....	25
繁體中文 .....	26
简体中文 .....	27
日本語 .....	28
한국어 .....	29
العربية .....	30
Dansk .....	31
Suomi .....	32
Norsk .....	33

All specifications are subject to change without notice.

## Optical

### Resolution

**LX710/LX710D/LX730/LX730D:**

1024 x 768 XGA

**LU710/LU710D/LU930/LU930D:**

1920 x 1200 WUXGA

**LH710/LH710D/LH930/LH930D:**

1920 x 1080 1080p

### Display system

1-CHIP DMD

### Lens

**LX710/LX710D:**

F = 2.59~2.87, f = 16.88~21.88 mm

**LX730/LX730D:**

F = 2.45~3.07, f = 15.75~25.1 mm

**LU710/LU710D:**

F = 1.94~2.07, f = 11.9~15.5 mm

**LH710/LH710D:**

F = 1.94~2.12, f = 11.9~15.5 mm

**LU930/LU930D/LH930/LH930D:**

F = 1.81~2.1, f = 14.3~22.9 mm

### Clear focus range

**LX710/LX710D:**

1.84~5.52m@Wide, 2.40~7.2m@Tele

**LX730/LX730D:**

1.72~4.30m@Wide, 2.74~6.86m@Tele

**LU710/LU710D:**

1.46~4.87m@Wide, 1.89~6.29m@Tele

**LU930/LU930D:**

1.76~5.86m@Wide, 2.82~9.39m@Tele

**LH710/LH710D:**

1.50~5.00m@Wide, 1.94~6.46m@Tele

**LH930/LH930D:**

1.81~6.02 m@Wide, 2.90~9.65m@Tele

### Light source

Laser

## Electrical

### Power supply

AC100~240V, 50~60 Hz (Automatic)

### Power consumption

**LX710/LX710D/LU710/LU710D/LH710/LH710D:**

392 W (Max); < 0.5 W (Standby)

**LX730/LX730D/LU930/LU930D/LH930/LH930D:**

475 W (Max); < 0.5 W (Standby)

## Mechanical

### Weight

6.3 Kg (13.0 lbs)

## Output terminals

### Monitor output

D-Sub 15-pin (female) x 1

## Speaker

10 watt x 2

### Audio signal output

PC audio jack x 1

## Control

### USB

Type-A x 1 (5V/1.5A)

### RS-232 serial control

9 pin x 1

### LAN control

RJ45 x 1

### 12V trigger x 1

### IR receiver x 2

## Input terminals

### Computer input

RGB input

D-Sub 15-pin (female) x 1

### Video signal input

VIDEO

RCA jack x 1

SD/HDTV signal input

Analog - Component RCA RGB x 1

Digital - HDMI x 2

### Audio signal input

PC audio jack x 1

RCA audio jack (L/R) x 1

## Environmental Requirements

### Operating temperature

0°C~40°C at sea level

### Operating relative humidity

10%~90% (without condensation)

### Operating altitude

0~1499 m at 0°C~35°C

1500~3000 m at 0°C~30°C (with High Altitude

Mode on)

### Storage temperature

-20°C~60°C at sea level

### Storage humidity

10%~90% RH (without condensation)

### Storage altitude

30°C@ 0~12,200m above sea level

### Transporting

Original packing or equivalent is recommended

### Repairing

Please visit below website and choose your country to find your service contact window.  
<http://www.benq.com/welcome>

Toutes les caractéristiques peuvent être modifiées sans notification préalable.

## Optique

### Résolution

**LX710/LX710D/LX730/LX730D:**

1024 x 768 XGA

**LU710/LU710D/LU930/LU930D:**

1920 x 1200 WUXGA

**LH710/LH710D/LH930/LH930D:**

1920 x 1080 1080p

### Système d'affichage

1-CHIP DMD

### Objectif

**LX710/LX710D:**

F = 2,59~2,87, f = 16,88~21,88 mm

**LX730/LX730D:**

F = 2,45~3,07, f = 15,75~25,1 mm

**LU710/LU710D:**

F = 1,94~2,07, f = 11,9~15,5 mm

**LH710/LH710D:**

F = 1,94~2,12, f = 11,9~15,5 mm

**LU930/LU930D/LH930/LH930D:**

F = 1,81~2,1, f = 14,3~22,9 mm

### Plage de mise au point claire

**LX710/LX710D:**

1,84-5,52m@Large, 2,40-7,2m@Télé

**LX730/LX730D:**

1,72-4,30m@Large, 2,74-6,86m@Télé

**LU710/LU710D:**

1,46-4,87m@Large, 1,89-6,29@Télé

**LU930/LU930D:**

1,76-5,86m@Large, 2,82-9,39m@Télé

**LH710/LH710D:**

1,50-5,00m@Large, 1,94-6,46@Télé

**LH930/LH930D:**

1,81-6,02 m@Large, 2,90-9,65m@Télé

### Source lumineuse

Laser

## Électrique

### Alimentation

100-240 V CA, 50/-60 Hz (Automatique)

### Consommation électrique

**LX710/LX710D/LU710/LU710D/LH710/**

**LH710D:** 392 W (Maxi) ; < 0,5 W (Veille)

**LX730/LX730D/LU930/LU930D/LH930/**

**LH930D:** 475 W (Maxi) ; < 0,5 W (Veille)

## Caractéristiques mécaniques

### Poids

6,3 Kg (13,0 livres)

## Bornes de sortie

### Sortie moniteur

D-Sub 15 broches (femelle) x 1

### Haut-parleur

10 watt x 2

### Sortie signal audio

Prise audio PC x 1

## Contrôle

### USB

Type-A x 1 (5V/1,5A)

### Contrôle série RS-232

9 broches x 1

### Contrôle LAN

RJ45 x 1

### Déclenchement 12V x 1

### Récepteur IR x 2

## Borne d'entrée

### Entrée ordinateur

#### Entrée RGB

D-Sub 15 broches (femelle) x 1

### Entrée signal vidéo

#### VIDÉO

Prise RCA x 1

#### Entrée de signal SD/HDTV

Analogique - Composantes RCA RGB x 1

Numérique - HDMI x 2

### Entrée signal audio

Prise audio PC x 1

Prise audio RCA (G/D) x 1

## Caractéristiques environnementales

### Température de fonctionnement

0°C–40°C au niveau de la mer

### Humidité relative de fonctionnement

10%–90% (sans condensation)

### Altitude de fonctionnement

0–1499 m à 0°C–35°C

De 1500 à 3000 m à 0°C à 30°C (avec Mode

Haute altitude activé)

### Température de stockage

-20°C–60°C au niveau de la mer

### Humidité de stockage

10 % à 90 % HR (sans condensation)

### Altitude de stockage

30°C@ 0–12 200m au-dessus du niveau de la mer

### Transport

L'emballage d'origine ou équivalent est recommandé.

### Réparation

Veuillez accéder au site Web ci-dessous et choisir votre pays pour trouver la fenêtre de votre contact de service.

<http://www.benq.com/welcome>

Alle Daten können ohne Bekanntmachung geändert werden.

## Optische Daten

### Auflösung

**LX710/LX710D/LX730/LX730D:**

1024 x 768, XGA

**LU710/LU710D/LU930/LU930D:**

1920 x 1200, WUXGA

**LH710/LH710D/LH930/LH930D:**

1920 x 1080, 1080p

### Anzeigesystem

1-Chip-DMD

### Objektiv

**LX710/LX710D:**

F = 2,59 – 2,87, f = 16,88 – 21,88 mm

**LX730/LX730D:**

F = 2,45 – 3,07, f = 15,75 – 25,1 mm

**LU710/LU710D:**

F = 1,94 – 2,07, f = 11,9 – 15,5 mm

**LH710/LH710D:**

F = 1,94 – 2,12, f = 11,9 – 15,5 mm

**LU930/LU930D/LH930/LH930D:**

F = 1,81 – 2,1, f = 14,3 – 22,9 mm

### Klarer Fokusbereich

**LX710/LX710D:**

1,84 – 5,52 m bei Weitwinkel, 2,40 – 7,2 m bei Tele

**LX730/LX730D:**

1,72 – 4,30 m bei Weitwinkel, 2,74 – 6,86 m bei Tele

**LU710/LU710D:**

1,46 – 4,87 m bei Weitwinkel, 1,89 – 6,29 m bei Tele

**LU930/LU930D:**

1,76 – 5,86 m bei Weitwinkel, 2,82 – 9,39 m bei Tele

**LH710/LH710D:**

1,50 – 5,00 m bei Weitwinkel, 1,94 – 6,46 m bei Tele

**LH930/LH930D:**

1,81 – 6,02 m bei Weitwinkel, 2,90 – 9,65 m bei Tele

### Lichtquelle

Laser

## Elektrische Daten

### Stromversorgung

100 – 240 V Wechselspannung, 50 – 60 Hz (automatisch)

### Energieverbrauch

**LX710/LX710D/LU710/LU710D/LH710/**

**LH710D:** 392 W (maximal); < 0,5 W

(Bereitschaft)

**LX730/LX730D/LU930/LU930D/LH930/**

**LH930D:** 475 W (maximal); < 0,5 W

(Bereitschaft)

## Mechanische Daten

### Gewicht

6,3 kg

## Ausgänge

### Monitorausgang

D-Sub, 15-polig (weiblich) x 1

### Lautsprecher

2 x 10 Watt

### Audioausgang

PC-Audioanschluss x 1

## Steuerung

### USB

Type-A x 1 (5 V / 1,5 A)

### Serielle RS-232-Steuerung

9-polig x 1

### LAN-Steuerung

RJ45 x 1

### 12-V-Trigger x 1

Infrarotempfänger x 2

## Eingänge

### Computereingang

RGB-Eingang

D-Sub, 15-polig (weiblich) x 1

### Videosignaleingang

VIDEO

Cinchanschluss x 1

SD/HDTV-Signaleingang

Analog – Component-Cinch-RGB x 1

Digital – HDMI x 2

### Audioeingang

PC-Audioanschluss x 1

Cinch-Audioanschluss (L/R) x 1

## Umgebungsbedingungen

### Betriebstemperatur

0 – 40 °C auf Meeresspiegel

### Luftfeuchtigkeit bei Betrieb

10 – 90 % (nicht kondensierend)

### Betriebshöhe

0 – 1499 m bei 0 – 35 °C

1500 – 3000 m bei 0 – 30 °C (Höhenmodus aktiv)

### Lagerungstemperatur

-20 – 60 °C auf Meeresspiegel

### Lagerfeuchtigkeit

10 – 90 % relative Luftfeuchte (nicht kondensierend)

### Lagerhöhe

30 °C bei 0 – 12.200 m über Meeresspiegel

### Transport

Originalverpackung oder gleichwertige

Verpackung wird empfohlen.

### Reparatur

Bitte besuchen Sie die nachstehende

Webseite und wählen Sie Ihr Land.

Dadurch erscheint Ihr

Servicekontaktfenster.

<http://www.benq.com/welcome>





 Tutte le specifiche sono soggette a modifiche senza preavviso.

## Ottica

Risoluzione

**LX710/LX710D/LX730/LX730D:**

1024 x 768 XGA

**LU710/LU710D/LU930/LU930D:**

1920 x 1200 WUXGA

**LH710/LH710D/LH930/LH930D:**

1920 x 1080 1080p

Sistema di proiezione

1-CHIP DMD

Obiettivo

**LX710/LX710D:**

F = 2,59~2,87, f = 16,88~21,88 mm

**LX730/LX730D:**

F = 2,45~3,07, f = 15,75~25,1 mm

**LU710/LU710D:**

F = 1,94~2,07, f = 11,9~15,5 mm

**LH710/LH710D:**

F = 1,94~2,12, f = 11,9~15,5 mm

**LU930/LU930D/LH930/LH930D:**

F = 1,81~2,1, f = 14,3~22,9 mm

Distanza di messa a fuoco nitida

**LX710/LX710D:**

1,84-5,52m Wide, 2,40-7,2m Tele

**LX730/LX730D:**

1,72-4,30m Wide, 2,74-6,86m Tele

**LU710/LU710D:**

1,46-4,87m Wide, 1,89-6,29 m Tele

**LU930/LU930D:**

1,76-5,86m Wide, 2,82-9,39m Tele

**LH710/LH710D:**

1,50-5,00 m Wide, 1,94-6,46 m Tele

**LH930/LH930D:**

1,81-6,02 m Wide, 2,90-9,65m Tele

Sorgente luminosa

Laser

## Elettricità

Alimentazione

100-240 V CA, 50/-60 Hz (automatica)

Consumo energetico

**LX710/LX710D/LU710/LU710D/LH710/**

**LH710D:** 392 W (massimo); < 0,5 W

(Standby)

**LX730/LX730D/LU930/LU930D/LH930/**

**LH930D:** 475 W (massimo); < 0,5 W

(Standby)

## Meccanica

Peso

6,3 Kg (13,0 lbs)

## Terminali uscita

Uscita monitor

D-Sub 15-pin (femmina) x 1

Altoparlante

10 Watt x 2

Uscita segnale audio

Connettore audio PC x 1

## Controllo

USB

Tipo-A x 1 (5 V/1,5 A)

Controllo seriale RS-232

9 pin x 1

Controllo LAN

RJ45 x 1

Interruttore 12 V x 1

Ricevitore IR x 2

## Terminali di ingresso

Ingresso computer

Ingresso RGB

D-Sub 15-pin (femmina) x 1

Ingresso segnale video

VIDEO

Connettore RCA x 1

Ingresso segnale SD/HDTV

Analogico - RCA component RGB x 1

Digitale - HDMI x 2

Ingresso segnale audio

Connettore audio PC x 1

Connettore audio RCA (S/D) x 1

## Requisiti ambientali

Temperatura operativa

0°C-40°C a livello del mare

Umidità relativa operativa

10%-90% (senza condensa)

Altitudine operativa

0-1499 m a 0°C-35°C

1500 - 3000 m a 0°C - 30°C (con Modalità

altitudine elevata attiva)

Temperatura di stoccaggio

-20°C-60°C a livello del mare

Umidità di stoccaggio

10%-90% di umidità relativa (senza condensa)

Altitudine di conservazione

30°C@ 0-12.200 m sul livello del mare

Trasporto

Si consiglia la confezione originale o equivalente.

Riparazione

Visitare il sito web di seguito e selezionare

il Paese per trovare la finestra di contatto

assistenza. <http://www.benq.com/welcome>

 Todas las especificaciones están sujetas a cambio sin previo aviso.

## Ópticas

### Resolución

**LX710/LX710D/LX730/LX730D:**

1024 x 768 XGA

**LU710/LU710D/LU930/LU930D:**

1920 x 1200 WUXGA

**LH710/LH710D/LH930/LH930D:**

1920 x 1080 1080p

### Sistema de visualización

1-CHIP DMD

### Lente

**LX710/LX710D:**

F = 2,59~2,87, f = 16,88~21,88 mm

**LX730/LX730D:**

F = 2,45~3,07, f = 15,75~25,1 mm

**LU710/LU710D:**

F = 1,94~2,07, f = 11,9~15,5 mm

**LH710/LH710D:**

F = 1,94~2,12, f = 11,9~15,5 mm

**LU930/LU930D/LH930/LH930D:**

F = 1,81~2,1, f = 14,3~22,9 mm

### Intervalo de enfoque claro

**LX710/LX710D:**

1,84-5,52m con gran angular; 2,40-7,2m con teleobjetivo

**LX730/LX730D:**

1,72-4,30m con gran angular; 2,74-6,86m con teleobjetivo

**LU710/LU710D:**

1,46-4,87 m con gran angular; 1,89-6,29 m con teleobjetivo

**LU930/LU930D:**

1,76-5,86m con gran angular; 2,82-9,39m con teleobjetivo

**LH710/LH710D:**

1,50-5,00 m con gran angular; 1,94-6,46 m con teleobjetivo

**LH930/LH930D:**

1,81-6,02 m con gran angular; 2,90-9,65 m con teleobjetivo

### Fuente de luz

Láser

## Eléctricas

### Suministro eléctrico

100~240 VCA, 50~60 Hz (automático)

### Consumo de energía

**LX710/LX710D/LU710/LU710D/LH710/**

**LH710D:** 392 W (máx.); < 0,5 W (espera)

**LX730/LX730D/LU930/LU930D/LH930/**

**LH930D:** 475 W (máx.); < 0,5 W (espera)

## Mecánicas

### Peso

6,3 kg (13,0 lb)

## Terminales de salida

### Salida de monitor

D-Sub de 15 contactos (hembra) x 1

### Altavoz

10 vatios x 2

### Salida de señal de audio

Conector de audio de PC x 1

## Control

### USB

Tipo-A x 1 (5 V/1,5 A)

### Control de serie RS-232

9 clavijas x 1

### Control LAN

RJ45 x 1

### Activador de 12 V x 1

Receptor de infrarrojos x 2

## Terminales de entrada

### Entrada de PC

Entrada RGB

D-Sub de 15 contactos (hembra) x 1

### Entrada de señal de vídeo

#### VÍDEO

Conector RCA x 1

Entrada de señal de TV de definición estándar/alta definición

Análogica - RGB RCA de vídeo de componentes x 1

Digital - HDMI x 2

### Entrada de señal de audio

Conector de audio de PC x 1

Conector de audio RCA (I/D) x 1

## Requisitos medioambientales

### Temperatura de funcionamiento

0 °C–40 °C a nivel del mar

### Humedad relativa de funcionamiento

10 %-90 % (sin condensación)

### Altitud de funcionamiento

0-1499 m a 0 °C-35 °C

1500-3000 m a 0 °C-30 °C (con la opción

Modo altitud elevada activada)

### Temperatura de almacenamiento

-20 °C–60 °C a nivel del mar

### Humedad de almacenamiento

HR de entre el 10 % y el 90 % (sin condensación)

### Altitud de almacenamiento

30 °C a 0~12 200 m por encima del nivel del mar

### Transporte

Se recomienda el embalaje original o equivalente.

### Reparación

Visite el siguiente sitio web y seleccione el país para encontrar su contacto de servicio técnico.

<http://www.benq.com/welcome>

Todas as especificações estão sujeitas a alteração sem aviso prévio.

## Especificações óticas

### Resolução

**LX710/LX710D/LX730/LX730D:**

1024 x 768 XGA

**LU710/LU710D/LU930/LU930D:**

1920 x 1200 WUXGA

**LH710/LH710D/LH930/LH930D:**

1920 x 1080 1080p

### Sistema de exibição

1-CHIP DMD

### Lente

**LX710/LX710D:**

F = 2,59~2,87, f = 16,88~21,88 mm

**LX730/LX730D:**

F = 2,45~3,07, f = 15,75~25,1 mm

**LU710/LU710D:**

F = 1,94~2,07, f = 11,9~15,5 mm

**LH710/LH710D:**

F = 1,94~2,12, f = 11,9~15,5 mm

**LU930/LU930D/LH930/LH930D:**

F = 1,81~2,1, f = 14,3~22,9 mm

### Intervalo de focagem da lente

**LX710/LX710D:**

1,84-5,52m a Wide, 2,40-7,2m a Tele

**LX730/LX730D:**

1,72-4,30m a Wide, 2,74-6,86m a Tele

**LU710/LU710D:**

1,46-4,87 m a Wide, 1,89-6,29 m a Tele

**LU930/LU930D:**

1,76-5,86m a Wide, 2,82-9,39m a Tele

**LH710/LH710D:**

1,50-5,00 m a Wide, 1,94-6,46 a Tele

**LH930/LH930D:**

1,81-6,02 m a Wide, 2,90-9,65m a Tele

### Fonte de luz

Laser

## Especificações elétricas

### Fonte de energia

AC100-240V, 50-60 Hz (Automático)

### Consumo de energia

**LX710/LX710D/LU710/LU710D/LH710/**

**LH710D:** 392 W (Máx.); < 0,5 W

(Suspensão)

**LX730/LX730D/LU930/LU930D/LH930/**

**LH930D:** 475 W (Máx.); < 0,5 W

(Suspensão)

## Especificações mecânicas

### Peso

6,3 Kg

## Terminais de saída

### Saída de monitor

D-Sub de 15 pinos (fêmea) x 1

### Altifalante

10 watts x 2

### Saída do sinal de áudio

Tomada de áudio de PC x 1

## Controlo

### USB

Tipo A x 1 (5V/1,5A)

### Controlo de série RS-232

9 pinos x 1

### Controlo de LAN

RJ45 x 1

### Acionador de 12 V x 1

### Recetor de IV x 2

## Terminais de entrada

### Entrada de computador

Entrada RGB

D-Sub de 15 pinos (fêmea) x 1

### Entrada do sinal de vídeo

VIDEO

Tomada RCA x 1

Entrada de sinal de TV SD/HD

RCA Analógico - Componente RGB x 1

Digital - HDMI x 2

### Entrada de sinal de áudio

Tomada de áudio de PC x 1

Tomada de áudio RCA (E/D) x 1

## Requisitos ambientais

### Temperatura de funcionamento

0°C-40°C ao nível do mar

### Humidade relativa em funcionamento

10%-90% (sem condensação)

### Altitude de funcionamento

0-1 499 m a 0°C-35°C

1 500-3 000 m a 0°C-30°C (com modo de

altitude elevada ativado)

### Temperatura de armazenamento

-20°C-60°C ao nível do mar

### Humidade de armazenamento

10%-90% HR (sem condensação)

### Altitude de armazenamento

30°C a 0-12 200 m acima do nível do mar

### Transporte

Recomenda-se a utilização da embalagem original ou equivalente.

### Reparação

Visite o website indicado abaixo e escolha o

seu país para encontrar as informações de

contacto de assistência técnica.

<http://www.benq.com/welcome>

Alla specifikationer kan ändras utan föregående meddelande.

## Optik

Upplösning

**LX710/LX710D/LX730/LX730D:**

1024 x 768 XGA

**LU710/LU710D/LU930/LU930D:**

1920 x 1200 WUXGA

**LH710/LH710D/LH930/LH930D:**

1920 x 1080 1080p

Visningssystem

1-CHIP DMD

Lins

**LX710/LX710D:**

F = 2,59~2,87, f = 16,88~21,88 mm

**LX730/LX730D:**

F = 2,45~3,07, f = 15,75~25,1 mm

**LU710/LU710D:**

F = 1,94~2,07, f = 11,9~15,5 mm

**LH710/LH710D:**

F = 1,94~2,12, f = 11,9~15,5 mm

**LU930/LU930D/LH930/LH930D:**

F = 1,81~2,1, f = 14,3~22,9 mm

Tydligt fokusområde

**LX710/LX710D:**

1,84-5,52m vid Bred, 2,40-7,2m vid Tele

**LX730/LX730D:**

1,72-4,30m vid Bred, 2,74-6,86m vid Tele

**LU710/LU710D:**

1,46-4,87m vid Bred, 1,89-6,29 vid Tele

**LU930/LU930D:**

1,76-5,86m vid Bred, 2,82-9,39m vid Tele

**LH710/LH710D:**

1,50-5,00m vid Bred, 1,94-6,46 vid Tele

**LH930/LH930D:**

1,81-6,02 m vid Bred, 2,90-9,65m vid Tele

Lampkälla

Laser

## Elektrisk

Strömförsörjning

AC100–240V, 50–60 Hz (automatisk)

Strömförbrukning

**LX710/LX710D/LU710/LU710D/LH710/**

**LH710D:** 392 W (max); < 0.5 W (standby)

**LX730/LX730D/LU930/LU930D/LH930/**

**LH930D:** 475 W (max); < 0.5 W (standby)

## Mekanik

Vikt

6,3 kg (13.0 lbs)

## Utgångsterminaler

Bildskärm ut

D-Sub 15 stift (hona) x 1

Högtalare

10 Watt x 2

Ljudutgång

PC ljudkontakt x 1

## Kontroll

USB

Typ A x 1 (5V/1.5A)

RS-232-seriekontroll

9 stift x 1

LAN-kontroll

RJ45 x 1

12V-utlösare x 1

IR-mottagare x 2

## Ingångsterminaler

Datoringång

RGB-ingång

D-Sub 15 stift (hona) x 1

Videosignalingång

VIDEO

RCA-kontakt x 1

SD/HDTV-signalingång

Analog - Komponent RCA-RGB x 1

Digital - HDMI x 2

Ljudingång

PC ljudkontakt x 1

RCA-ljudkontakt (V/H) x 1

## Miljökrav

Driftstemperatur

0°C–40°C vid havsytan

Relativ luftfuktighet vid drift

10-90% (utan kondensation)

Driftshöjd

0-1,499 m vid 0°C-35°C

1500-3,000 m vid 0°C-30°C (med

höghöjdsläget på)

Förvaringstemperatur

-20°C–60°C vid havsytan

Fuktighet vid lagring

10-90% RH (utan kondensation)

Lagringshöjd

30°C vid 0~12 200 m över havsytan

Transport

Originalförpackning eller motsvarande rekommenderas.

Reparation

Besök webbplatsen nedan och välj ditt land för att hitta ditt servicekontaktfönster.

<http://www.benq.com/welcome>

☞ Все характеристики могут быть изменены без предварительного уведомления.

## Оптические характеристики

Разрешение

**LX710/LX710D/LX730/LX730D:**

1024 x 768 XGA

**LU710/LU710D/LU930/LU930D:**

1920 x 1200 WUXGA

**LH710/LH710D/LH930/LH930D:**

1920 x 1080 1080p

Проекционная система

Однокристалльное цифровое  
микрозеркальное устройство (DMD)

Объектив

**LX710/LX710D:**

F = 2,59~2,87, f = 16,88~21,88 мм

**LX730/LX730D:**

F = 2,45~3,07, f = 15,75~25,1 мм

**LU710/LU710D:**

F = 1,94~2,07, f = 11,9~15,5 мм

**LH710/LH710D:**

F = 1,94~2,12, f = 11,9~15,5 мм

**LU930/LU930D/LH930/LH930D:**

F = 1,81~2,1, f = 14,3~22,9 мм

Точный диапазон фокусировки

**LX710/LX710D:**

1,84–5,52 м в режиме Wide (Шир.), 2,40–  
7,2 м в режиме Tele (Теле)

**LX730/LX730D:**

1,72–4,30 м в режиме Wide (Шир.), 2,74–  
6,86 м в режиме Tele (Теле)

**LU710/LU710D:**

1,46–4,87 м в режиме Wide (Шир.), 1,89–  
6,29 м в режиме Tele (Теле)

**LU930/LU930D:**

1,76–5,86 м в режиме Wide (Шир.), 2,82–  
9,39 м в режиме Tele (Теле)

**LH710/LH710D:**

1,50–5,00 м в режиме Wide (Шир.), 1,94–  
6,46 м в режиме Tele (Теле)

**LH930/LH930D:**

1,81–6,02 м в режиме Wide (Шир.), 2,90–  
9,65 м в режиме Tele (Теле)

Источник света

Лазер

## Электрические характеристики

Питание

100–240 В, 50–60 Гц перем.тока (автомат)

Энергопотребление

**LX710/LX710D/LU710/LU710D/LH710/  
LH710D:** 392 Вт (макс.); < 0,5 Вт (режим  
ожидания)

**LX730/LX730D/LU930/LU930D/LH930/  
LH930D:** 475 Вт (макс.); < 0,5 Вт (режим  
ожидания)

## Механические характеристики

Вес

6,3 кг (13,0 фунта)

## Выходные разъемы

Выход монитора

D-Sub (15-контактов, гнездо) – 1 шт.

Динамик

10 Вт – 2 шт.

Вывод аудиосигнала

Аудиоразъем ПК – 1 шт.

## Управление

USB

Тип А - 1 шт. (5 В/1,5 А)

Управление через последовательный порт

RS-232

9 контактов – 1 шт.

Управление по локальной сети

RJ45 – 1 шт.

Триггер 12 В - 1 шт.

ИК-приемник – 2 шт.

## Входные разъемы

Вход компьютера

Вход RGB

D-Sub (15-контактов, гнездо) – 1 шт.

Вход видеосигнала

ВИДЕО

Гнездо RCA – 1 шт.

Вход сигнала SD/HDTV

Гнездо RCA RGB аналогового  
компонентного видеосигнала – 1 шт.  
Цифровой - HDMI – 2 шт.

Вход аудиосигналов

Аудиоразъем ПК – 1 шт.

Аудиоразъем RCA (Л/П) – 1 шт.

## Требования к окружающей среде

Рабочая температура

0–40°C на уровне моря

Отн. влажность при эксплуатации

от 10 до 90% (без конденсации)

Высота над уровнем моря при эксплуатации

0–1499 м при температуре 0–35°C

1500–3000 м при температуре 0–30°C (при  
включении режима высокогорья)

Температура хранения

-20–60°C на уровне моря

Влажность в месте хранения

от 10 до 90% отн. влажности (без  
конденсации)

Высота места хранения

30°C на высоте 0 - 12 200 м над уровнем  
моря

Транспортировка

Рекомендуется использовать  
оригинальную или аналогичную упаковку.

Ремонт

Чтобы найти окно связи с сервисным  
центром, зайдите на приведенный ниже  
веб-сайт и выберите свою страну.  
<http://www.benq.com/welcome>

Alle specificaties kunnen zonder voorafgaande kennisgeving worden gewijzigd.

## Optische

Resolutie

**LX710/LX710D/LX730/LX730D:**

1024 x 768 XGA

**LU710/LU710D/LU930/LU930D:**

1920 x 1200 WUXGA

**LH710/LH710D/LH930/LH930D:**

1920 x 1080 1080p

Weergavesysteem

1-CHIP DMD

Lens

**LX710/LX710D:**

F = 2,59~2,87, f = 16,88~21,88 mm

**LX730/LX730D:**

F = 2,45~3,07, f = 15,75~25,1 mm

**LU710/LU710D:**

F = 1,94~2,07, f = 11,9~15,5 mm

**LH710/LH710D:**

F = 1,94~2,12, f = 11,9~15,5 mm

**LU930/LU930D/LH930/LH930D:**

F = 1,81~2,1, f = 14,3~22,9 mm

Wis is focusbereik

**LX710/LX710D:**

1,84-5,52m@breed, 2,40-7,2m@Tele

**LX730/LX730D:**

1,72-4,30m@breed, 2,74-6,86m@Tele

**LU710/LU710D:**

1,46-4,87m@breed, 1,89-6,29@Tele

**LU930/LU930D:**

1,76-5,86m@breed, 2,82-9,39m@Tele

**LH710/LH710D:**

1,50-5,00m@breed, 1,94-6,46@Tele

**LH930/LH930D:**

1,81-6,02 m@breed, 2,90-9,65m@Tele

Lichtbron

Laser

## Elektrische

voeding

AC100-240V, 50-60 Hz (Automatisch)

Stroomverbruik

**LX710/LX710D/LU710/LU710D/LH710/**

**LH710D:** 392 W (max); < 0,5 W (stand-by)

**LX730/LX730D/LU930/LU930D/LH930/**

**LH930D:** 475 W (max); < 0,5 W (stand-by)

## Mechanische

Gewicht

6,3 kg (13,0 lbs)

## Uitgangen

Beeldschermuitgang

D-Sub 15-pins (vrouwelijk) x 1

Luidspreker

10 watt x 2

Audiosignaaluitgang

Pc-audio-aansluiting x 1

## Besturing

USB

Type-A x 1 (5V/1,5A)

Seriële besturing via RS-232

9-pins x 1

LAN-bediening

RJ45 x 1

12V schakelaar x 1

IR-ontvanger x 2

## Ingangen

Computeringang

RGB-ingang

D-Sub 15-pins (vrouwelijk) x 1

Videosignaalingang

VIDEO

RCA-stekker x 1

SD/HDTV-signaalingang

Analoge - Component RCA-RGB x 1

Digitaal - HDMI x 2

Audiosignaalingang

Pc-audio-aansluiting x 1

RCA-audioaansluiting (L/R) x 1

## Omgevingsvereisten

Bedrijfstemperatuur

0°C-40°C aan zeeniveau

Relatieve vochtigheid in bedrijf

10%-90% (zonder condensatie)

Bedrijfshoogte

0-1.499 m bij 0°C-35°C

1.500-3.000 m bij 0°C-30°C (met

Hoogtemodus ingeschakeld)

Opslagtemperatuur

-20°C-60°C aan zeeniveau

Opslagvochtigheid

10%-90% RH (zonder condensatie)

Opslaghoogte

30°C@ 0~12.200 m boven zeeniveau

Vervoeren

Originele verpakking of gelijksoortig wordt aanbevolen

Bezig met repareren.

Bezoek onze website en kies uw land om het venster voor uw servicecontact te openen. <http://www.benq.com/welcome>

Wszystkie specyfikacje mogą ulec zmianie bez powiadomienia.

## Parametry optyczne

Rozdzielczość

**LX710/LX710D/LX730/LX730D:**

1024 x 768 XGA

**LU710/LU710D/LU930/LU930D:**

1920 x 1200 WUXGA

**LH710/LH710D/LH930/LH930D:**

1920 x 1080 1080p

Układ wyświetlania

1-CHIP DMD

Obiektyw

**LX710/LX710D:**

F = 2,59~2,87, f = 16,88~21,88 mm

**LX730/LX730D:**

F = 2,45~3,07, f = 15,75~25,1 mm

**LU710/LU710D:**

F = 1,94~2,07, f = 11,9~15,5 mm

**LH710/LH710D:**

F = 1,94~2,12, f = 11,9~15,5 mm

**LU930/LU930D/LH930/LH930D:**

F = 1,81~2,1, f = 14,3~22,9 mm

Zakres wyraźnej ostrości

**LX710/LX710D:**

1,84-5,52m przy ustawieniu Szeroki, 2,40-

7,2m przy ustawieniu Tele

**LX730/LX730D:**

1,72-4,30m przy ustawieniu Szeroki, 2,74-

6,86m przy ustawieniu Tele

**LU710/LU710D:**

1,46-4,87m przy ustawieniu Szeroki, 1,89-

6,29 przy ustawieniu Tele

**LU930/LU930D:**

1,76-5,86m przy ustawieniu Szeroki, 2,82-

9,39m przy ustawieniu Tele

**LH710/LH710D:**

1,50-5,00m przy ustawieniu Szeroki, 1,94-

6,46 przy ustawieniu Tele

**LH930/LH930D:**

1,81-6,02 m przy ustawieniu Szeroki, 2,90-

9,65m przy ustawieniu Tele

Źródło światła

Źródło światła

## Parametry elektryczne

Zasilanie

Prąd zmienny 100~240V, 50~60 Hz

(Automatyczne)

Pobór mocy

**LX710/LX710D/LU710/LU710D/LH710/**

**LH710D:** 392 W (maks.); < 0,5 W (tryb

gotowości)

**LX730/LX730D/LU930/LU930D/LH930/**

**LH930D:** 475 W (maks.); < 0,5 W (tryb

gotowości)

## Parametry mechaniczne

Ciężar

6,3 kg (13,0 funtów)

## Złącza wyjścia

Wyjście monitora

15-pinowe D-Sub (żeńskie) x 1

Głośnik

10 Wat x 2

Wyjście sygnału audio

Gniazdo audio PC x 1

## Sterowanie

USB

Typ A x 1 (5V/1,5A)

Port szeregowy RS-232

9 pinowe x 1

Sterowanie przez sieć LAN

RJ45 x 1

Wyzwalacz 12V x 1

Odbiornik podczerwieni x 2

## Złącza wejścia

Wejście komputerowe

Wejście RGB

15-pinowe D-Sub (żeńskie) x 1

Wejście sygnału wideo

VIDEO

Gniazdo RCA x 1

Wejście sygnału SD/HDTV

Analogowy - Component RCA RGB x 1

Cyfrowy - HDMI x 2

Wejście sygnału audio

Gniazdo audio PC x 1

Gniazdo audio RCA (L/R) x 1

## Wymagania środowiskowe

Temperatura robocza

0°C~40°C na poziomie morza

Robocza wilgotność względna

10%-90% (bez kondensacji)

Wysokość pracy n.p.m.

0-1 499 m przy temperaturze 0°C-35°C

1500-3 000 m przy temperaturze 0°C-30°C

(przy włączonym trybie dużej wysokości)

Temperatura przechowywania

-20°C~60°C na poziomie morza

Wilgotność podczas działania

10%-90% RH (bez kondensacji)

Wysokość n.p.m. podczas przechowywania

30°C przy 0~12 200m nad poziomem morza

Transport

Zalecane jest oryginalne opakowanie lub

jego odpowiednik

Naprawy

Odwiedź wskazaną poniżej stronę

internetową i wybierz swój kraj, aby

znaleźć okno kontaktu z serwisem.

<http://www.benq.com/welcome>

Tüm spesifikasyonlar, haber verilmeden değiştirilebilir.

## Optik

Çözünürlük

**LX710/LX710D/LX730/LX730D:**

1024 x 768 XGA

**LU710/LU710D/LU930/LU930D:**

1920 x 1200 WUXGA

**LH710/LH710D/LH930/LH930D:**

1920 x 1080 1080p

Görüntü sistemi

1-CHIP DMD

Lens

**LX710/LX710D:**

F = 2,59~2,87; f = 16,88~21,88 mm

**LX730/LX730D:**

F = 2,45~3,07; f = 15,75~25,1 mm

**LU710/LU710D:**

F = 1,94~2,07; f = 11,9~15,5 mm

**LH710/LH710D:**

F = 1,94~2,12; f = 11,9~15,5 mm

**LU930/LU930D/LH930/LH930D:**

F = 1,81~2,1; f = 14,3~22,9 mm

Net odak aralığı

**LX710/LX710D:**

1,84-5,52m@Genişlik; 2,40-7,2m@Tele

**LX730/LX730D:**

1,72-4,30m@Genişlik; 2,74-6,86m@Tele

**LU710/LU710D:**

1,46-4,87m@Genişlik; 1,89-6,29@Tele

**LU930/LU930D:**

1,76-5,86m@Genişlik; 2,82-9,39m@Tele

**LH710/LH710D:**

1,50-5,00m@Genişlik; 1,94-6,46@Tele

**LH930/LH930D:**

1,81-6,02 m@Genişlik; 2,90-9,65m@Tele

Işık kaynağı

Lazer

## Elektrik

Güç kaynağı

AC100-240V, 50-60 Hz (Otomatik)

Güç tüketimi

**LX710/LX710D/LU710/LU710D/LH710/**

**LH710D:** 392 W (Maks.); < 0,5 W

(Bekleme)

**LX730/LX730D/LU930/LU930D/LH930/**

**LH930D:** 475 W (Maks.); < 0,5 W

(Bekleme)

## Mekanik

Ağırlık

6,3 Kg (13,0 lbs)

## Çıkış terminaleri

Monitör çıkışı

D-Sub 15-pimli (dişi) x 1

Hoparlör

10 watt x 2

Ses sinyali çıkışı

Bilgisayar ses jakı x 1

## Denetim

USB

Tip-A x 1 (5V/1,5A)

RS-232 seri kumanda

9-pimli x 1

LAN denetimi

RJ45 x 1

12V tetikleyici x 1

IR alıcısı x 2

## Giriş terminaleri

Bilgisayar girişi

RGB girişi

D-Sub 15-pimli (dişi) x 1

Video sinyali girişi

VIDEO

RCA jak x 1

SD/HDTV sinyal girişi

Analog - Komponent RCA RGB x 1

Dijital - HDMI x 2

Ses sinyali girişi

Bilgisayar ses jak x 1

RCA ses jakı (Sol/Sağ) x 1

## Çevresel Gereklilikler

İşletim sıcaklığı

Deniz seviyesinde 0°C-40°C

Çalışma bağılı nemi

%10-%90 (yoğuşmasız)

Çalışma rakımı

0°C-35°C'de 0-1.499 m

0°C-30°C'de 1500-3000 m (Yüksek Yer Modu  
açıkken)

Depolama sıcaklığı

Deniz seviyesinde -20°C-60°C

Depolama nemi

%10-%90 RH (yoğuşmasız)

Depolama rakımı

Deniz seviyesinin üzerinde 30°C@ 0~12,200m

Nakliye

Orijinal ambalaj veya eş değeri önerilir.

Onarım

Lütfen aşağıdaki web sitesini ziyaret edip,  
servis iletişimi bilgilerini bulmak için ülkenizi  
seçin. <http://www.benq.com/welcome>



Veškeré technické údaje se mohou změnit bez předchozího upozornění.

## Optické

Rozlišení

**LX710/LX710D/LX730/LX730D:**

1024 x 768 XGA

**LU710/LU710D/LU930/LU930D:**

1920 x 1200 WUXGA

**LH710/LH710D/LH930/LH930D:**

1920 x 1080 1080p

Systém zobrazování

1-CHIP DMD

Objektiv

**LX710/LX710D:**

F = 2,59~2,87, f = 16,88~21,88 mm

**LX730/LX730D:**

F = 2,45~3,07, f = 15,75~25,1 mm

**LU710/LU710D:**

F = 1,94~2,07, f = 11,9~15,5 mm

**LH710/LH710D:**

F = 1,94~2,12, f = 11,9~15,5 mm

**LU930/LU930D/LH930/LH930D:**

F = 1,81~2,1, f = 14,3~22,9 mm

Jasný rozsah zaostření

**LX710/LX710D:**

1,84~5,52 m při širokoúhlém zobrazení,

2,40~7,2 m při Tele

**LX730/LX730D:**

1,72~4,30m při širokoúhlém zobrazení,

2,74~6,86m při Tele

**LU710/LU710D:**

1,46~4,87m při širokoúhlém zobrazení,

1,89~6,29 při Tele

**LU930/LU930D:**

1,76~5,86m při širokoúhlém zobrazení,

2,82~9,39m při Tele

**LH710/LH710D:**

1,50~5,00m při širokoúhlém zobrazení,

1,94~6,46 při Tele

**LH930/LH930D:**

1,81~6,02 m při širokoúhlém zobrazení,

2,90~9,65m při Tele

Světelný zdroj

Laser

## Elektrické

Napájení

AC 100~240 V, 50~60 Hz (automatické)

Příkon

**LX710/LX710D/LU710/LU710D/LH710/**

**LH710D:** 392 W (max); < 0,5 W

(pohotovostní stav)

**LX730/LX730D/LU930/LU930D/LH930/**

**LH930D:** 475 W (max); < 0,5 W

(pohotovostní stav)

## Mechanická

Hmotnost

6,3 kg (13,0 lbs)

## Výstupní terminály

Výstup monitoru

D-Sub 15 kolíků (zásuvka) x 1

Reproduktor

10 W x 2

Výstup zvukového signálu

PC audio konektor x 1

## Ovládání

USB

Typ-A x 1 (5 V/1,5 A)

Konektor RS-232 (sériové dálkové ovládání)

9 hrotů x 1

Ovládání LAN

RJ45 x 1

12 V spínač x 1

Infračervený přijímač x 2

## Vstupní terminály

Počítačový vstup

RGB vstup

D-Sub 15 kolíků (zásuvka) x 1

Vstup video signálu

VIDEO

RCA konektor x 1

Vstup signálu SD/HDTV

Analogový - komponentní RCA RGB x 1

Digitální-HDMI x 2

Vstup zvukového signálu

PC audio konektor x 1

Audio konektor RCA (L/P) x 1

## Požadavky z hlediska životního prostředí

Provozní teplota

0°C~40°C nad hladinou moře

Provozní relativní vlhkost

10%-90% (bez kondenzace)

Provozní nadmořská výška

0-1 499 m při teplotě 0 °C až 35 °C

1500-3 000 m při teplotě 0 °C až 30 °C (s aktivním režimem velké nadmořské výšky)

Teplota skladování

-20°C~60°C nad hladinou moře

Vlhkost skladování

10%-90% RH (bez kondenzace)

Nadmořská výška skladování

30°C při 0~12,200 m nad hladinou moře

Přeprava

Doporučujeme původní nebo ekvivalentní obal

Opravy

Pro vyhledání vašeho servisního kontaktu

přejděte prosím na webovou stránku níže a

zvolte svou zemi.

<http://www.benq.com/welcome>

รายละเอียดทางด้านเทคนิคทั้งหมดอาจเปลี่ยนแปลงได้โดยไม่ต้องแจ้งให้ทราบล่วงหน้า

## ฉบับคัดล

ความละเอียด

**LX710/LX710D/LX730/LX730D:**

1024 x 768 XGA

**LU710/LU710D/LU930/LU930D:**

1920 x 1200 WUXGA

**LH710/LH710D/LH930/LH930D:**

1920 x 1080 1080p

ระบบแสดงภาพ

1-CHIP DMD

เลนส์

**LX710/LX710D:**

F = 2.59~2.87, f = 16.88~21.88 มม.

**LX730/LX730D:**

F = 2.45~3.07, f = 15.75~25.1 มม.

**LU710/LU710D:**

F = 1.94~2.07, f = 11.9~15.5 มม.

**LH710/LH710D:**

F = 1.94~2.12, f = 11.9~15.5 มม.

**LU930/LU930D/LH930/LH930D:**

F = 1.81~2.1, f = 14.3~22.9 มม.

ระยะโฟกัสที่ขีดเจน

**LX710/LX710D:**

1.84-5.52m@Wide, 2.40-7.2m@Tele

**LX730/LX730D:**

1.72-4.30m@Wide, 2.74-6.86m@Tele

**LU710/LU710D:**

1.46-4.87m@Wide, 1.89-6.29@Tele

**LU930/LU930D:**

1.76-5.86m@Wide, 2.82-9.39m@Tele

**LH710/LH710D:**

1.50-5.00m@Wide, 1.94-6.46@Tele

**LH930/LH930D:**

1.81-6.02 m@Wide, 2.90-9.65m@Tele

แหล่งกำเนิดแสง

เลเซอร์

ไฟฟ้า

แหล่งจ่ายไฟ

AC100-240V, 50-60 Hz (อัตโนมัติ)

การสิ้นเปลืองพลังงาน

**LX710/LX710D/LU710/LU710D/**

**LH710/LH710D:** 392 W (สูงสุด); < 0.5 W

(สแตนด์บาย)

**LX730/LX730D/LU930/LU930D/**

**LH930/LH930D:** 475 W (สูงสุด); < 0.5 W

(สแตนด์บาย)

พลังงานกล

น้ำหนัก

6.3 กก. (13.0 ปอนด์)

ขั้วเอาต์พุต

เอาต์พุตจากจอมอนิเตอร์

D-Sub 15 พิน (ตัวเมีย) x 1

ลำโพง

10 วัตต์ x 2

เอาต์พุตสัญญาณเสียง

แจ็คเสียง PC x 1

ระบบควบคุม

USB

Type-A x 1 (5V/1.5A)

การควบคุมอนุกรม RS-232

9 พิน x 1

ควบคุมผ่าน LAN

RJ45 x 1

ทรานซิสเตอร์ 12V x 1

ตัวรับสัญญาณ IR x 2

ขั้วอินพุต

สัญญาณเข้าคอมพิวเตอร์

สัญญาณเข้า RGB

D-Sub 15 พิน (ตัวเมีย) x 1

สัญญาณเข้าวิดีโอ

VIDEO

แจ็ค RCA x 1

สัญญาณเข้า SD/HDTV

อะนาล็อก - Component RCA RGB x 1

ดิจิทัล-HDMI x 2

อินพุตสัญญาณเสียง

แจ็คเสียง PC x 1

แจ็คเสียง RCA (L/R) x 1

ข้อกำหนดด้านสภาพแวดล้อม

อุณหภูมิการทำงาน

0°C-40°C ที่ระดับน้ำทะเล

ความชื้นสัมพัทธ์ในการทำงาน

10%-90% (\*ไม่กลั่นตัว)

ระดับความสูงในการทำงาน

0-1499 ม. ที่ 0°C-35°C

1500-3000 ม. ที่ 0°C-30°C

(เมื่อเปิดโหมดอัลติจูดสูง)

อุณหภูมิขณะเก็บรักษา

-20°C-60°C ที่ระดับน้ำทะเล

ความชื้นในการเก็บรักษา

10%-90% RH (ไม่มีการควบแน่น)

ความสูงในการเก็บรักษา

30°C@ 0~12,200 ม. เหนือระดับน้ำทะเล

การขนส่ง

ขอแนะนำให้ใช้บรรจุภัณฑ์เดิมหรือเทียบเท่า

การซ่อม

กรุณาเยี่ยมชมเว็บไซต์ด้านล่างและเลือกประเทศ

ของคุณเพื่อค้นหาหน้าติดต่อฝ่ายบริการ

<http://www.benq.com/welcome>

所有規格如有變更，恕不另行通知。

## 光學

### 解析度

**LX710/LX710D/LX730/LX730D:**

1024 x 768 XGA

**LU710/LU710D/LU930/LU930D:**

1920 x 1200 WUXGA

**LH710/LH710D/LH930/LH930D:**

1920 x 1080 1080p

### 顯示系統

1-CHIP DMD

### 鏡頭

**LX710/LX710D:**

F = 2.59~2.87, f = 16.88~21.88 mm

**LX730/LX730D:**

F = 2.45~3.07, f = 15.75~25.1 mm

**LU710/LU710D:**

F = 1.94~2.07, f = 11.9~15.5 mm

**LH710/LH710D:**

F = 1.94~2.12, f = 11.9~15.5 mm

**LU930/LU930D/LH930/LH930D:**

F = 1.81~2.1, f = 14.3~22.9 mm

### 清楚對焦範圍

**LX710/LX710D:**

1.84-5.52m 用於廣角 · 2.40-7.2m 用於望遠

**LX730/LX730D:**

1.72-4.30m 用於廣角 · 2.74-6.86m 用於望遠

**LU710/LU710D:**

1.46-4.87m 用於廣角 · 1.89-6.29 用於望遠

**LU930/LU930D:**

1.76-5.86m 用於廣角 · 2.82-9.39m 用於望遠

**LH710/LH710D:**

1.50-5.00m 用於廣角 · 1.94-6.46 用於望遠

**LH930/LH930D:**

1.81-6.02 m 用於廣角 · 2.90-9.65m 用於望遠

## 光源

### 雷射

### 電氣

### 電源供應

AC100-240V · 50-60 Hz (自動)

### 耗電量

**LX710/LX710D/LU710/LU710D/LH710/**

**LH710D:** 392 W (最大); < 0.5 W (待機)

**LX730/LX730D/LU930/LU930D/LH930/**

**LH930D:** 475 W (最大); < 0.5 W (待機)

## 機械

### 重量

6.3 公斤 (13.0 磅)

### 輸出端子

### 顯示器輸出

D-Sub 15-pin (母接頭) x 1

### 揚聲器

10 瓦 x 2

### 音訊訊號輸出

PC 音訊插孔 x 1

### 控制

### USB

A 型 x 1 (5V/1.5A)

### RS-232 序列控制

9 pin x 1

### 區域網路控制

RJ45 x 1

### 12V 觸發 x 1

### 紅外線接收器 x 2

### 輸入端子

### 電腦輸入

RGB 輸入

D-Sub 15-pin (母接頭) x 1

### 視訊訊號輸入

VIDEO

RCA 插孔 x 1

SD/HDTV 訊號輸入

類比 - 色差視訊 RCA RGB x 1

數位 - HDMI x 2

### 音訊訊號輸入

PC 音訊插孔 x 1

RCA 音訊插孔 (左/右) x 1

### 環境需求

### 操作溫度

0°C-40°C (海平面)

### 操作相對溼度

10%-90% (未凝結)

### 操作海拔

0-1499 公尺 · 於 0°C 至 35°C

1500 至 3000 公尺 · 於 0°C 至 30°C (啟動

「高海拔模式」)

### 儲存溫度

-20°C-60°C (海平面)

### 存放濕度

10%-90% RH (未凝結)

### 存放海拔

30°C@ 0-12,200m 海平面以上

### 搬運

建議使用原本或同材質包裝

### 維修

請瀏覽以下網站並選擇所在國家，即可找到服務聯絡窗口。

<http://www.benq.com/welcome>

 所有规格如有更改，恕不另行通知。

## 光学

### 分辨率

**LX710/LX710D/LX730/LX730D:**

1024 x 768 XGA

**LU710/LU710D/LU930/LU930D:**

1920 x 1200 WUXGA

**LH710/LH710D/LH930/LH930D:**

1920 x 1080 1080p

### 显示系统

1-CHIP DMD

### 镜头

**LX710/LX710D:**

F = 2.59~2.87, f = 16.88~21.88 mm

**LX730/LX730D:**

F = 2.45~3.07, f = 15.75~25.1 mm

**LU710/LU710D:**

F = 1.94~2.07, f = 11.9~15.5 mm

**LH710/LH710D:**

F = 1.94~2.12, f = 11.9~15.5 mm

**LU930/LU930D/LH930/LH930D:**

F = 1.81~2.1, f = 14.3~22.9 mm

### 清晰焦距范围

**LX710/LX710D:**

广角时 1.84-5.52m, 长焦时 2.40-7.2m

**LX730/LX730D:**

广角时 1.72-4.30m, 长焦时 2.74-6.86m

**LU710/LU710D:**

广角时 1.46-4.87m, 长焦时 1.89-6.29m

**LU930/LU930D:**

广角时 1.76-5.86m, 长焦时 2.82-9.39m

**LH710/LH710D:**

广角时 1.50-5.00m, 长焦时 1.94-6.46m

**LH930/LH930D:**

广角时 1.81-6.02 m, 长焦时 2.90-9.65m

## 光源

激光

## 电气

### 电源

AC100~240V, 50~60 Hz (自动)

### 功耗

**LX710/LX710D/LU710/LU710D/LH710/**

**LH710D:** 392 W (最大); < 0.5 W (待机)

**LX730/LX730D/LU930/LU930D/LH930/**

**LH930D:** 475 W (最大); < 0.5 W (待机)

## 机械

### 重量

6.3 Kg (13.0 磅)

## 输出接口

### 显示器输出

D-Sub 15 针 (凹口) x 1

## 扬声器

10 瓦 x 2

### 音频信号输出

PC 音频插孔 x 1

## 控制

### USB

Type-A x 1 (5V/1.5A)

### RS-232 串行控制

9 针 x 1

### LAN 控制

RJ45 x 1

### 12V 触发器 x 1

### 红外线接收器 x 2

## 输入接口

### 计算机输入

RGB 输入

D-Sub 15 针 (凹口) x 1

### 视频信号输入

VIDEO

RCA 插口 x 1

SD/HDTV 信号输入

模拟 - 分量视频 RCA RGB x 1

数字 - HDMI x 2

### 音频信号输入

PC 音频插孔 x 1

RCA 音频插孔 (L/R) x 1

## 环境要求

### 运行温度

0°C~40 °C (海平面)

### 运行相对湿度

10%-90% (无冷凝)

### 运行高度

0-1499 m, 0 °C -35 °C时

1500-2000 m, 0 °C -30 °C时 (开启高海拔模式)

### 存储温度

-20°C~60 °C (海平面)

### 存储湿度

相对湿度 10%-90% (无冷凝)

### 存储海拔高度

海拔 0~12,200m 时 30°C

## 运输

建议使用原包装或等同物

## 维修

请访问下面的网站, 选择您所在的国家 /

地区以查找您的服务联系窗口。

<http://www.benq.com/welcome>

☞ 仕様はすべて予告なしに変更されることがあります。

### 光学仕様

#### 解像度

**LX710/LX710D/LX730/LX730D:**

1024 x 768 XGA

**LU710/LU710D/LU930/LU930D:**

1920 x 1200 WUXGA

**LH710/LH710D/LH930/LH930D:**

1920 x 1080 1080p

#### 表示システム

1-CHIP DMD

#### レンズ

**LX710/LX710D:**

F = 2.59 ~ 2.87, f = 16.88 ~ 21.88 mm

**LX730/LX730D:**

F = 2.45 ~ 3.07, f = 15.75 ~ 25.1 mm

**LU710/LU710D:**

F = 1.94 ~ 2.07, f = 11.9 ~ 15.5 mm

**LH710/LH710D:**

F = 1.94 ~ 2.12, f = 11.9 ~ 15.5 mm

**LU930/LU930D/LH930/LH930D:**

F = 1.81 ~ 2.1, f = 14.3 ~ 22.9 mm

#### 鮮明なフォーカス範囲

**LX710/LX710D:**

1.84 ~ 5.52 m ( 広角 ), 2.40 ~ 7.2 m ( 望遠 )

**LX730/LX730D:**

1.72 ~ 4.30 m ( 広角 ), 2.74 ~ 6.86 m ( 望遠 )

**LU710/LU710D:**

1.46 ~ 4.87 m ( 広角 ), 1.89 ~ 6.29 m ( 望遠 )

**LU930/LU930D:**

1.76 ~ 5.86 m ( 広角 ), 2.82 ~ 9.39 m ( 望遠 )

**LH710/LH710D:**

1.50 ~ 5.00 m ( 広角 ), 1.94 ~ 6.46 m ( 望遠 )

**LH930/LH930D:**

1.81 ~ 6.02 m ( 広角 ), 2.90 ~ 9.65 m ( 望遠 )

#### 光源

レーザー

### 電気仕様

#### 電源装置

AC 100 ~ 240 V, 50 ~ 60 Hz ( 自動 )

#### 消費電力

**LX710/LX710D/LU710/LU710D/LH710/**

**LH710D:** 392 W ( 最大 ), < 0.5 W ( スタン

バイ )

**LX730/LX730D/LU930/LU930D/LH930/**

**LH930D:** 475 W ( 最大 ), < 0.5 W ( スタン

バイ )

### 機械仕様

#### 重量

6.3 Kg ( 13.0 ポンド )

### 出力端子

モニター出力

D-Sub 15 ピン ( メス ) x 1

スピーカー

10 ワット x 2

オーディオ信号出力

PC オーディオジャック x 1

### コントロール

USB

タイプ A x 1 ( 5V/1.5A )

RS-232 シリアルコントロール

9 ピン x 1

LAN コントロール

RJ45 x 1

12 V トリガ x 1

IR 受信装置 x 2

### 入力端子

コンピュータ入力

RGB 入力

D-Sub 15 ピン ( メス ) x 1

ビデオ信号入力

ビデオ

RCA ジャック x 1

SD/HDTV 信号入力

アナログ - コンポーネント RCA RGB x 1

デジタル - HDMI x 2

オーディオ信号入力

PC オーディオジャック x 1

RCA オーディオジャック ( L/R ) x 1

### 環境条件

動作温度

0 °C ~ 40 °C ( 海拔 )

動作時の相対湿度

10 % ~ 90 % ( 結露なし )

動作高度

0 ~ 1,499 m ( 0 °C ~ 35 °C のとき )

1,500 ~ 3,000 m ( 0 °C ~ 30 °C かつ高地対応

モードオンのとき )

保管温度

-20 °C ~ 60 °C ( 海拔 )

保管湿度

10 % ~ 90 % RH ( 相対湿度、結露なし )

保管高度

30 °C ( 海拔 0 ~ 12,200 m )

輸送

元の梱包または同等品を推奨します

修理

以下の Web サイトにアクセスし、お住まいの国を選び、サービス連絡先窓口を検索してください。http://www.benq.com/welcome

【同梱した電源コードセットは本機以外の電気機器で使用できません】

모든 사양은 사전 통보 없이 변경될 수 있습니다.

## 광학 사양

### 해상도

**LX710/LX710D/LX730/LX730D:**  
1024 x 768 XGA  
**LU710/LU710D/LU930/LU930D:**  
1920 x 1200 WUXGA  
**LH710/LH710D/LH930/LH930D:**  
1920 x 1080 1080p

### 디스플레이 시스템

1- 칩 DMD

### 렌즈

**LX710/LX710D:**  
F = 2.59~2.87, f = 16.88~21.88 mm  
**LX730/LX730D:**  
F = 2.45~3.07, f = 15.75~25.1 mm  
**LU710/LU710D:**  
F = 1.94~2.07, f = 11.9~15.5 mm  
**LH710/LH710D:**  
F = 1.94~2.12, f = 11.9~15.5 mm  
**LU930/LU930D/LH930/LH930D:**  
F = 1.81~2.1, f = 14.3~22.9 mm

### 선명한 초점 범위

**LX710/LX710D:**  
와이드의 경우 1.84~5.52 m, 텔레의 경우 2.40~7.2 m  
**LX730/LX730D:**  
와이드의 경우 1.72~4.30 m, 텔레의 경우 2.74~6.86 m  
**LU710/LU710D:**  
와이드의 경우 1.46~4.87 m, 텔레의 경우 1.89~6.29  
**LU930/LU930D:**  
와이드의 경우 1.76~5.86 m, 텔레의 경우 2.82~9.39 m  
**LH710/LH710D:**  
와이드의 경우 1.50~5.00 m, 텔레의 경우 1.94~6.46 m  
**LH930/LH930D:**  
와이드의 경우 1.81~6.02 m, 텔레의 경우 2.90~9.65 m

### 광원

레이저

## 전기 사양

### 전원 공급 장치

AC100~240V, 50~60 Hz( 자동 )

### 소비 전력

**LX710/LX710D/LU710/LU710D/LH710/LH710D:** 392 W( 최대 ), < 0.5 W( 대기 전력 )  
**LX730/LX730D/LU930/LU930D/LH930/LH930D:** 475 W( 최대 ), < 0.5 W( 대기 전력 )

## 기계 사양

### 무게

6.3 Kg(13.0 파운드 )

## 출력 단자

### 모니터 출력

D-Sub 15 핀 ( 암 ) 1 개

### 스피커

10 W 2 개

### 오디오 신호 출력

PC 오디오 잭 1 개

## 제어

### USB

타입 A 1 개 (5V/1.5A)

### RS-232 직렬 커넥트

9 핀 1 개

### LAN 제어

RJ45 1 개

### 12 V 트리거 1 개

### IR 수신기 2 개

## 입력 단자

### 컴퓨터 입력 단자

#### RGB 입력 단자

D-Sub 15 핀 ( 암 ) 1 개

### 비디오 신호 입력

#### 비디오

RCA 잭 1 개

#### SD/HDTV 신호 입력

아날로그 - 컴포넌트 RCA RGB 1 개

디지털 - HDMI 2 개

### 오디오 신호 입력

PC 오디오 잭 1 개

RCA 오디오 잭 ( 좌 / 우 ) 1 개

## 환경 요건

### 작동 온도

해수면 높이에서 0°C~40°C

### 작동 상대 습도

10%~90%( 비응축 )

### 작동 고도

0°C~35°C에서 0~1,499 m

0°C~30°C에서 1,500~3,000 m( 높게 모드 사용 시 )

### 보관 온도

해수면 높이에서 -20°C~60°C

### 보관 습도

10%~90% 상대 습도 ( 비응축 )

### 보관 고도

해수면 높이 0~12,200 m에서 30°C

## 운반

원래의 포장 상자나 이와 유사한 포장재를 사용할 것을 권장합니다.

## 수리하기

아래 웹사이트로 들어가서 해당 국가를 선택하면 서비스 연락처 창이 나타납니다.

<http://www.benq.com/welcome>

جميع المواصفات عرضة للتغيير دون سابق إخطار.

السماعة  
عدد ٢ سماعة بقدرة ١٠ وات  
خرج إشارة الصوت  
عدد ١ مقبس صوت كمبيوتر

التحكم  
USB  
(عدد ١ من النوع A فولت/١.٥ أمبير)  
تحكم تسلسلي RS-232  
عدد ١ ذو ٩ دبابيس  
تحكم LAN  
عدد ١ كبل RJ45  
عدد ١ مشغل ١٢ فولت  
عدد ٢ مستقبل بالأشعة تحت الحمراء

أطراف الدخل  
دخول كمبيوتر  
D-Sub ١ ذو ١٥ دبوسا (أنثى)  
دخول إشارة الفيديو  
VIDEO  
عدد ١ مقبس نوع RCA  
SD/HDTV دخل إشارة  
RCA RGB نوع مكوّن نوع  
عدد ٢ كبل HDMI - رقمي  
دخول إشارة الصوت  
عدد ١ مقبس صوت كمبيوتر  
عدد ١ مقبس صوت نوع RCA (يمين/ يسار)

المتطلبات البيئية  
درجة حرارة التشغيل  
٠-٤٠ درجة مئوية عند مستوى سطح البحر  
الرطوبة النسبية عند التشغيل  
١٠٪-٩٠٪ (بدون تكاثف)  
ارتفاع التشغيل  
٠-١٤٩٩ م عند درجة حرارة ٠-٣٥ درجة مئوية  
٠-١٥٠٠ م عند درجة حرارة ٠-٣٠ درجة مئوية  
(مع تشغيل وضع المرتفعات)  
درجة مئوية حرارة التخزين  
٠-٢٠-٦٠ درجة مئوية عند مستوى سطح البحر  
الرطوبة النسبية  
١٠-٩٠٪ (بدون تكاثف)  
ارتفاع التخزين  
٠-٣٠ درجة مئوية عند ١٢٢٠٠ م فوق مستوى سطح البحر

النقل  
يوصى باستخدام العبوة الأصلية أو ما يشابهها  
خدمة الإصلاح  
يرجى زيارة موقع الويب أثناء واختيار بلدك لتصل إلى  
نافذة الاتصال بخدمة الصيانة.  
<http://www.benq.com/welcome>

الخصائص البصرية  
الدقة  
:LX710/LX710D/LX730/LX730D  
1024 x 768 XGA  
:LU710/LU710D/LU930/LU930D  
1920 x 1200 WUXGA  
: LH710/LH710D/LH930D/LH930D  
1920 x 1080 1080p

نظام العرض  
1-CHIP DMD  
العدسة  
:LX710/LX710D  
البعد البؤري = ٢.٨٧-٢.٥٩، البعد البؤري = ١٦.٨٨-٢١.٨٨ مم  
:LX730/LX730D  
البعد البؤري = ٣.٠٧-٢.٤٥، البعد البؤري = ١٥.٧٥-٢٥.١ مم  
:LU710/LU710D  
البعد البؤري = ٢.٠٧-١.٩٤، البعد البؤري = ١١.٩-١.٥٥ مم  
:LH710/LH710D  
البعد البؤري = ٢.١٢-١.٩٤، البعد البؤري = ١١.٩-١.٥٥ مم  
:LU930/LU930D/LH930D/LH930D  
البعد البؤري = ٢.١-١.٨١، البعد البؤري = ١٤.٣-٢٢.٩ مم

نطاق الوضوح البؤري  
:LX710/LX710D  
٠.٨٤-١.٥٢ م في القرب، ٢.٤٠-٧.٢ م في البعد  
:LX730/LX730D  
٠.٧٢-١.٣٠ م في القرب، ٢.٧٤-٨.٦ م في البعد  
:LU710/LU710D  
٠.٤٦-٠.٨٧ م في القرب، ١.٨٩-٦.٢٩ م في البعد  
:LU930/LU930D  
٠.٧٦-١.٨٦ م في القرب، ٢.٨٢-٩.٣٩ م في البعد  
:LH710/LH710D  
٠.٥٠-١.٠٠ م في القرب، ١.٩٤-٦.٤٦ م في البعد  
:LH930/LH930D  
٠.٨١-١.٠٢ م في القرب، ٢.٩٠-٩.٦٥ م في البعد

مصدر الضوء  
أشعة الليزر  
الكهربائية  
الإمداد بالطاقة  
تيار متردد ١٠٠-٢٤٠ فولت، ٥٠-٦٠ هرتز (تلقائي)  
استهلاك الطاقة  
:LX710/LX710D/LU710/LU710D/LH710/LH710D  
:LX710  
٣٩٢ وات (الحد الأقصى)، > ٠.٥ وات (وضع الاستعداد)  
:LX730/LX730D/LU930/LU930D/LH930/LH930D  
:LX730  
٧٥٠ وات (الحد الأقصى)، > ٠.٥ وات (وضع الاستعداد)

المواصفات الميكانيكية  
الوزن  
٦.٣ كجم (١٣.٠ رطل)  
أطراف الخرج  
دخول الشاشة  
عدد ١ D-Sub ذو ١٥ دبوسا (أنثى)

Alle specifikationer kan ændres uden varsel.

## Optisk

### Opløsning

**LX710/LX710D/LX730/LX730D:**

1024 x 768 XGA

**LU710/LU710D/LU930/LU930D:**

1920 x 1200 WUXGA

**LH710/LH710D/LH930/LH930D:**

1920 x 1080 1080p

### Displaysystem

1-CHIP DMD

### Objektiv

**LX710/LX710D:**

F = 2,59~2,87, f = 16,88~21,88 mm

**LX730/LX730D:**

F = 2,45~3,07, f = 15,75~25,1 mm

**LU710/LU710D:**

F = 1,94~2,07, f = 11,9~15,5 mm

**LH710/LH710D:**

F = 1,94~2,12, f = 11,9~15,5 mm

**LU930/LU930D/LH930/LH930D:**

F = 1,81~2,1, f = 14,3~22,9 mm

### Område for tydeligt fokus

**LX710/LX710D:**

1,84-5,52m@Vidvinkel, 2,40-7,2m@Tele

**LX730/LX730D:**

1,72-4,30m@Vidvinkel, 2,74-6,86m@Tele

**LU710/LU710D:**

1,46-4,87m@Vidvinkel, 1,89-6,29@Tele

**LU930/LU930D:**

1,76-5,86m@Vidvinkel, 2,82-9,39m@Tele

**LH710/LH710D:**

1,50-5,00m@Vidvinkel, 1,94-6,46@Tele

**LH930/LH930D:**

1,81-6,02 m@Vidvinkel, 2,90-9,65m@Tele

### Lyskilde

Laser

## Elektrisk

### Strømforsyning

AC100–240V, 50–60 Hz (automatisk)

### Strømforbrug

**LX710/LX710D/LU710/LU710D/LH710/**

**LH710D:** 392 W (maks.); < 0,5 W (standby)

**LX730/LX730D/LU930/LU930D/LH930/**

**LH930D:** 475 W (maks.); < 0,5 W (standby)

## Mekanisk

### Vægt

6,3 kg

## Outputstik

### Skærmudgangsstik

D-Sub 15-bens (hun) x 1

## Højtaler

10 watt x 2

## Lydudgangsstik

PC-lydstik x 1

## Kontrol

### USB

Type-A x 1 (5V/1,5A)

### RS-232 seriel kontrol

9-bens x 1

### LAN-styring

RJ45 x 1

### 12V trigger x 1

### IR-modtager x 2

## Inputstik

### Computerinput

RGB-input

D-Sub 15-bens (hun) x 1

### Videosignalinput

VIDEO

RCA-stik x 1

SD/HDTV signalinput

Analog - Komponent RCA RGB x 1

Digital - HDMI x 2

### Lydsignalinput

PC-lydstik x 1

RCA-lydstik (V/H) x 1

## Krav til omgivelserne

### Driftstemperatur

0°C–40°C ved havniveau

### Relativ fugtighed under drift

10-90% (uden kondensering)

### Driftshøjde

0-1.499 m ved 0-35°C

1.500-3.000 m ved 0 ° C-30°C (med høj

højdeindstilling slået til)

### Opbevaringstemperatur

-20°C–60°C ved havniveau

### Fugtighed på opbevaringsstedet

10–90% RH (ingen kondensering)

### Opbevaringshøjde

30°C@ 0~12.200m over havniveau

### Transport

Original emballage eller lignende anbefales

### Reparation

Besøg nedenstående websted og vælg dit

land for at finde dine

kundeserviceinformationer.

<http://www.benq.com/welcome>



 Kaikki tekniset tiedot voivat muuttua ilman ilmoitusta.

### Optinen

#### Resoluutio

**LX710/LX710D/LX730/LX730D:**

1024 x 768 XGA

**LU710/LU710D/LU930/LU930D:**

1920 x 1200 WUXGA

**LH710/LH710D/LH930/LH930D:**

1920 x 1080 1080p

#### Näyttöjärjestelmä

1-CHIP DMD

#### Linssi

**LX710/LX710D:**

F = 2.59–2.87, f = 16,88–21,88 mm

**LX730/LX730D:**

F = 2.45–3.07, f = 15,75–25,1 mm

**LU710/LU710D:**

F = 1.94–2.07, f = 11,9–15,5 mm

**LH710/LH710D:**

F = 1.94–2.12, f = 11,9–15,5 mm

**LU930/LU930D/LH930/LH930D:**

F = 1.81–2.1, f = 14,3–22,9 mm

#### Selkeä tarkennusalue

**LX710/LX710D:**

1,84-5,52m @ Laaja, 2,40-7,2m @ Tele

**LX730/LX730D:**

1,72-4,30m @ Laaja, 2,74-6,86m @ Tele

**LU710/LU710D:**

1,46–4,87 m @ Laaja, 1,89–6,29 m @ Tele

**LU930/LU930D:**

1,76-5,86m @ Laaja, 2,82-9,39m @ Tele

**LH710/LH710D:**

1,50–5,00 m @ Laaja, 1,94–6,46 m @ Tele

**LH930/LH930D:**

1,81-6,02 m @ Laaja, 2,90-9,65 m @ Tele

#### Valolähde

Laser

### Sähkö

#### Virransyöttö

AC 100–240 V, 50–60 Hz (Automaattinen)

#### Virrankulutus

**LX710/LX710D/LU710/LU710D/LH710/**

**LH710D:** 392 W (Maks.); < 0,5 W

(Valmiustila)

**LX730/LX730D/LU930/LU930D/LH930/**

**LH930D:** 475 W (Maks.); < 0,5 W

(Valmiustila)

#### Mekaaninen

#### Paino

6,3 Kg

#### Lähtöliitännät

#### Näytön lähtö

D-Sub 15-pinninen (naaras) x 1

#### Kaiutin

10 wattia x 2

#### Audiosignaali- ja lähtö

PC-audioliitin x 1

#### Hallinta

#### USB

Type-A x 1 (5 V / 1,5 A)

#### RS-232-sarjahallinta

9-pinninen x 1

#### LAN-ohjauk

RJ45 x 1

12 V -liipaisin x 1

IR-vastaanotin x 2

#### Tuloliitimet

#### Tietokonetulo

RGB-tulo

D-Sub 15-pinninen (naaras) x 1

#### Videosignaali- ja lähtö

VIDEO

RCA-liitin x 1

SD/HDTV-signaali- ja lähtö

Analoginen - Komponentti RCA RGB x 1

Digitaalinen - HDMI x 2

#### Äänisignaali- ja lähtö

PC-audioliitin x 1

RCA-audioliitin (V/O) x 1

#### Ympäristöön liittyvät vaatimukset

#### Käyttölämpötila

0 °C–40 °C merenpinnan tasolla

#### Käytön suhteellinen kosteus

10–90 % (ilman kondensaatiota)

#### Käyttökorkeus

0–1499 m 0–35 °C:ssa

1 500 - 3000 m välillä 0–30 °C (Korkean paikan tila päällä)

#### Säilytyslämpötila

-20 °C–60 °C merenpinnan tasolla

#### Säilytyskosteus

10–90 % RH (kondensoitumaton)

#### Säilytyskorkeus

30°C@ 0 - 12 200 m merenpinnan yläpuolella

#### Kuljetus

Alkuperäisen pakkauksen tai vastaavan käyttöön suositeltavaa.

#### Korjaus

Siirry seuraavaan verkko-osoitteeseen ja valitse maasi löytääksesi yhteystietokunnan.

<http://www.benq.com/welcome>

 Alle spesifikasjoner kan endres uten forvarsel.

## Optisk

### Oppløsning

**LX710/LX710D/LX730/LX730D:**

1024 x 768 XGA

**LU710/LU710D/LU930/LU930D:**

1920 x 1200 WUXGA

**LH710/LH710D/LH930/LH930D:**

1920 x 1080 1080p

### Visningssystem

1-CHIP DMD

### Linse

**LX710/LX710D:**

F = 2,59–2,87, f = 16,88–21,88 mm

**LX730/LX730D:**

F = 2,45–3,07, f = 15,75–25,1 mm

**LU710/LU710D:**

F = 1,94–2,07, f = 11,9–15,5 mm

**LH710/LH710D:**

F = 1,94–2,12, f = 11,9–15,5 mm

**LU930/LU930D/LH930/LH930D:**

F = 1,81–2,1, f = 14,3–22,9 mm

### Tydelig fokusområde

**LX710/LX710D:**

1,84–5,52m ved bred, 2,40–7,2m ved Tele

**LX730/LX730D:**

1,72–4,30m ved bred, 2,74–6,86m ved Tele

**LU710/LU710D:**

1,46–4,87m ved bred, 1,89–6,29 ved tele

**LU930/LU930D:**

1,76–5,86m ved bred, 2,82–9,39m ved Tele

**LH710/LH710D:**

1,50–5,00m ved bred, 1,94–6,46 ved tele

**LH930/LH930D:**

1,81–6,02 m ved bred, 2,90–9,65m ved Tele

### Lyskilde

Laser

## Elektrisk

### Strømforsyning

100–240 V vekselstrøm, 50–60 Hz

(automatisk)

### Strømforbruk

**LX710/LX710D/LU710/LU710D/LH710/**

**LH710D:** 392 W (maks.); < 0,5 W

(ventemodus)

**LX730/LX730D/LU930/LU930D/LH930/**

**LH930D:** 475 W (maks.); < 0,5 W

(ventemodus)

## Mekanisk

### Vekt

6,3 kg (13,0 lbs)

## Utdataterminaler

### Skjermutgang

D-Sub 15-pinners (kvinnelig) x 1

## Høytaler

10 watt x 2

## Lydsignalutgang

PC-lydport x 1

## Kontroll

### USB

Type-A x 1(5 V / 1,5 A)

### RS-232-seriekontroll

9-pinners x 1

### LAN-kontroll

RJ45 x 1

### 12 V utløser x 1

### IR-mottaker x 2

## Inndataterminaler

### Datamaskininndata

RGB-inndata

D-Sub 15-pinners (kvinnelig) x 1

### Videosignalinndata

VIDEO

RCA-port x 1

SD/HDTV-signalinndata

Analog - Komponent-RCA RGB x 1

Digital - HDMI x 2

### Lydsignalinndata

PC-lydport x 1

RCA-lydport (V/H) x 1

## Miljøkrav

### Driftstemperatur

0°C–40°C ved havets overflate

### Relativ driftsfuktighet

10%–90 % (uten kondensering)

### Høyde over havet i bruk

0–1499 meter ved 0–35°C

1500–3000 m ved 0–30°C (med

høydemodus på)

### Lagringstemperatur

-20°C–60°C ved havets overflate

### Lagringfuktighet

10–90 % RF (uten kondens)

### Lagringshøyde

30°C@ 0–12200m over havets overflate

### Transport

Originalpakning eller tilsvarende anbefales.

### Reparasjon

Besøk nettsiden nedenfor og velg ditt land for å finne ditt servicekontaktvindu.

<http://www.benq.com/welcome>

## Risk Group 2

1. According to the classification of photobiological safety of light sources and light source systems, this product is Risk Group 2, IEC 62471-5:2015.
2. Possibly hazardous optical radiation emitted from this product.
3. Do not stare at operating light source. May be harmful to the eyes.
4. As with any bright source, do not stare into the direct beam.



The projector's light source unit uses a laser.

- Notice is given to supervise children and to never allow them to stare into the projector beam at any distance from the projector.
- Notice is given to use caution when using the remote control for starting the projector while in front of the projection lens.
- Notice is given to the user to avoid the use of optical aids such as binoculars or telescopes inside the beam.

## Laser Caution

This product belongs to CLASS I laser product and complies with IEC 60825-1:2014.

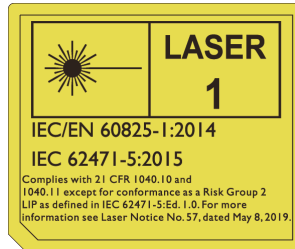

Above laser caution are located on the bottom of this apparatus.

Caution – Use of controls or adjustments or performance of procedures other than those specified herein may result in hazardous radiation exposure.

- En** For further information, please download User Manual on official website: <http://www.benq.com/>
- Fr** Pour de plus amples informations, veuillez télécharger le Manuel de l'utilisateur sur le site Internet officiel : <http://www.benq.com/>
- De** Für weitere Informationen laden Sie bitte die Bedienungsanleitung von der offiziellen Webseite herunter: <http://www.benq.com/>
- It** Per ulteriori informazioni, scaricare il manuale utente sul sito web ufficiale: <http://www.benq.com/>
- Es** Para más información, descargue el manual del usuario que encontrará en el sitio web oficial: <http://www.benq.com/>
- Pt** Para mais informações, transfira o Manual do Utilizador a partir do website oficial: <http://www.benq.com/>
- Sv** För ytterligare information, ladda ner bruksanvisningen från den officiella webbplatsen: <http://www.benq.com/>
- Ru** Для получения дополнительной информации загрузите Руководство пользователя с официального веб-сайта: <http://www.benq.com/>
- Nl** Download voor meer informatie de gebruikershandleiding van de officiële website: <http://www.benq.com/>
- Pl** Aby uzyskać więcej informacji, należy pobrać podręcznik użytkownika z oficjalnej witryny: <http://www.benq.com/>
- Tr** Daha fazla bilgi için, lütfen <http://www.benq.com/> adresindeki resmî web sitesinden Kullanım Kilavuzunu indirin.
- Cs** Další informace najdete v Uživatelské příručce, kterou lze stáhnout z oficiálních webových stránek: <http://www.benq.com/>
- Th** สำหรับข้อมูลเพิ่มเติม โปรดดาวน์โหลดคู่มือผู้ใช้ได้จากเว็บไซต์อย่างเป็นทางการของเรา <http://www.benq.com/>
- Tc** 有關詳細訊息，請至官方網站下載使用手冊：<http://www.benq.com/>
- Sc** 有关详细信息，请至官方网站下载用户手册：<http://www.benq.com/>
- Ja** 詳しくは、公式 Web サイト (<http://www.benq.com/>) でユーザーマニュアルをダウンロードしてご確認ください。
- Ko** 자세한 내용을 보려면 공식 웹사이트 <http://www.benq.com/>에서 사용 설명서를 다운로드하십시오 .
- Ar** لمزيد من المعلومات، يرجى تنزيل دليل المستخدم من الموقع الرسمي: <http://www.benq.com/>
- Da** For yderligere information, gå til nedenstående websted: <http://www.benq.com/>
- Fi** Lisätietoja, käy alla olevalla verkkosivulla: <http://www.benq.com/>
- Nb** For ytterligere informasjon, vennligst besøk nedenforstående webside: <http://www.benq.com/>