

FCC/IC

En

This device complies with Part 15 of the FCC and Industry Canada license-exempt RSS standards. Operation is subject to the following two conditions:

(1) this device may not cause harmful interference, and (2) this device must accept any interference received, including interference that may cause undesired operation.

FCC NOTE: The manufacturer is not responsible for any radio or TV interference caused by unauthorized modifications to this equipment. Such modifications could void the user's authority to operate the equipment.

NOTE: This equipment has been tested and found to comply with the limits for a Class B digital device, pursuant to Part 15 of the FCC Rules. These limits are designed to provide reasonable protection against harmful interference in a residential installation. This equipment generates, uses and can radiate radio frequency energy, and if not installed and used in accordance with the instructions, may cause harmful interference to radio communications. However, there is no guarantee of interference will not occur in a particular installation. If this equipment does cause harmful interference to radio or television reception, which can be determined by turning the equipment off and on, the user is encouraged to try to correct the interference by one or more of the following measures:

- Reorient or relocate the receiving antenna.
- Increase the separation between the equipment and receiver.
- Connect the equipment into an outlet on a circuit different from which the receiver is connected.
- Consult the dealer or an experienced radio/TV technician for help.

Important note: To comply with the FCC RF exposure compliance requirements, no change to the antenna or the device is permitted. Any change to the antenna or the device could result in the device exceeding the RF exposure requirements and void user's authority to operate the device.

Fr

Cet appareil est conforme au paragraphe 15 des normes FCC et au CNR pour les appareils exempts de licence d'Industrie Canada. Son utilisation est soumise aux deux conditions suivantes :

(1) cet appareil ne doit pas occasionner de brouillage préjudiciable et (2) cet appareil doit accepter toutes les interférences reçues, notamment les interférences qui peuvent provoquer un fonctionnement non désiré.

NOTE DE LA FCC : Le fabricant n'est pas responsable des interférences sur les fréquences radioélectriques ou télévisuelles pouvant être causées par des modifications non autorisées de ce matériel. De telles modifications peuvent annuler le droit de l'utilisateur à utiliser cet appareil.

REMARQUE : Cet appareil a été testé et certifié conforme aux limites relatives aux appareils numériques de catégorie B définies dans le paragraphe 15 des normes FCC. Ces limites ont été définies afin de fournir une protection raisonnable contre le brouillage préjudiciable en milieu résidentiel. Cet appareil produit, utilise et peut émettre des ondes de fréquence radio et, s'il n'est pas installé et utilisé conformément aux instructions, il peut provoquer un brouillage préjudiciable aux communications radio. Il existe toutefois aucune garantie que des interférences ne se produiront pas au sein d'une installation donnée. Si cet appareil occasionne un brouillage préjudiciable à la réception radiophonique ou télévisuelle, il suffit d'allumer et d'éteindre l'appareil pour déterminer sa responsabilité. Nous encourageons l'utilisateur à essayer de corriger ces interférences en appliquant une ou plusieurs des mesures suivantes :

- Reorienter ou déplacer l'antenne de réception.
- Augmenter la distance entre l'appareil et le récepteur.
- Brancher l'appareil à une prise secteur différente de celle du récepteur.
- Consulter le revendeur ou un technicien spécialisé en postes radio ou télévisuels.

Remarque importante : Pour se conformer aux exigences de conformité de la FCC concernant l'exposition aux RF, aucune modification apportée à l'antenne ou au dispositif n'est autorisée. Toute modification apportée à l'antenne ou au dispositif pourrait faire en sorte que le dispositif dépasse les exigences d'exposition aux RF et pourrait annuler le droit de l'utilisateur à utiliser ce dispositif.

Es

Este dispositivo cumple con las Especificaciones del apartado 15 de las normas de la FCC y con las especificaciones de las normas radioeléctricas (RSS) del Ministerio de Industria de Canadá aplicables a aparatos exentos de licencia. El funcionamiento está sujeto a las siguientes dos condiciones: (1) este dispositivo no debe provocar interferencia perjudicial, y (2) este dispositivo debe aceptar toda interferencia que reciba, incluso la que pudiera causar un funcionamiento no deseado.

NOTA DE LA FCC: El fabricante no se hace responsable de ninguna interferencia de radio o TV ocasionada por modificaciones no autorizadas efectuadas a este equipo. Dichas modificaciones podrían anular la autoridad del usuario para utilizar el equipo.

NOTA: Este equipo ha sido probado y cumple con los límites para aparatos digitales de Clase B, de conformidad con el apartado 15 de las normas de la FCC. Estos límites están diseñados para proveer protección razonable contra interferencias perjudiciales en una instalación residencial. Este equipo genera, usa y puede irradiar energía de radiofrecuencias y, si no se instala y usa según las instrucciones, puede provocar interferencia perjudicial a las radiocomunicaciones. No obstante, no hay garantía de que no ocurrirá interferencia en una instalación en particular. Si este equipo provoca interferencia perjudicial a la recepción de radio o televisión, lo que puede determinarse encendiendo y apagando el equipo, se recomienda que el usuario intente corregir la interferencia por medio de la implementación de una o más de las siguientes medidas:

- Reorientar o reubicar la antena receptora.
- Incrementar la separación entre el equipo y el receptor.
- Conectar el equipo a un tomacorriente de un circuito diferente del circuito al que está conectado el receptor.
- Consultar al distribuidor o a un técnico con experiencia en radio/televisión para solicitar asistencia.

Nota importante: Para cumplir con los requisitos de cumplimiento de exposición de radiofrecuencia de la FCC, no se permiten cambios a la antena o el dispositivo. Cualquier cambio a la antena o dispositivo podría hacer que el dispositivo supere los requerimientos de exposición de radiofrecuencia y anular la autoridad del usuario para operar el dispositivo.

Responsible Party - US Contact Information | Parte responsable - Informaor Estados Unidos | Partie responsable - Coordonnées des États-Unis
 FCC — IZZZW1002 | IC: 6924A-ZW1002
 Jasco Products Company | Model: ZW1002/14315
 CAN ICES-3(B)/NMB-3(B)

All brand names shown are trademarks of their respective owners.
 Tous les noms de marque illustrés sont des marques de commerce de leurs propriétaires respectifs.
 Todas las marcas que aparecen aquí son marcas registradas de sus respectivos dueños.

MADE IN CHINA/FABRIQUÉ EN CHINE/
 HECHO EN CHINA

DISTRIBUTED BY
 JASCO PRODUCTS COMPANY LLC,
 10 E. MEMORIAL RD.,
 OKLAHOMA CITY, OK 73114.
 ©JASCO 2020 | 14315 | ZW1002 | 04/01/20 v2

MANUAL • MANUEL • MANUAL

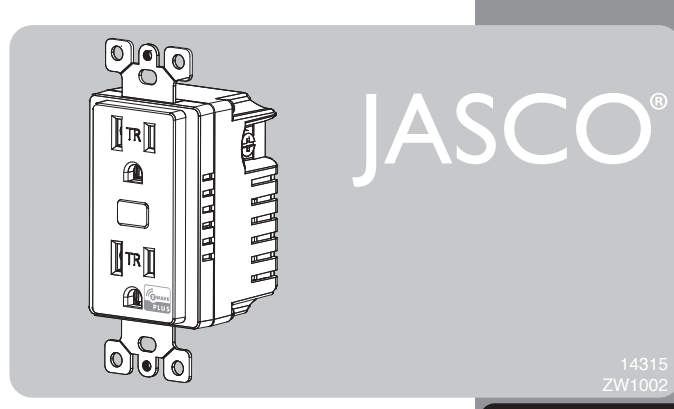

In-Wall Tamper-Resistant Smart Outlet
Prise intelligent inviolable à montage mural
Tomacorriente de pared Inteligente y a prueba de alteraciones

14315
 ZW1002

READ IT OR WATCH IT

Purchase additional items at EzZwave.com or visit your local retailer.

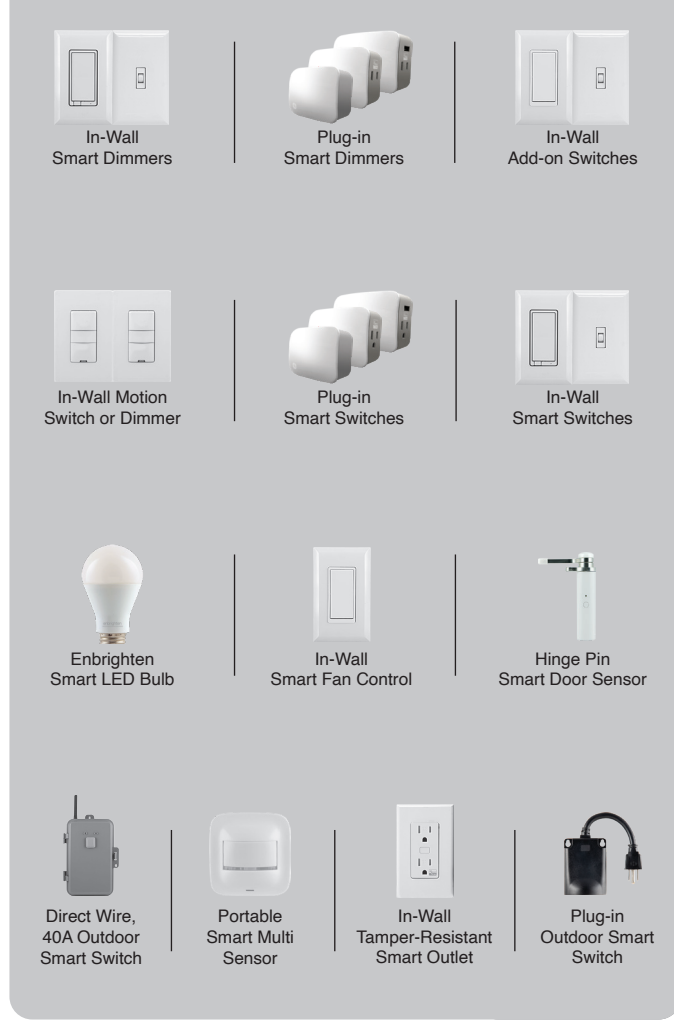

DO NOT RETURN THIS PRODUCT TO THE STORE
NE RETOURNEZ PAS CE PRODUIT AU MAGASIN
NO DEVUELVA ESTE PRODUCTO A LA TIENDA

Questions? Contact our U.S.-based Consumer Care at 1-800-654-8483 between 7AM-8PM, M-F, Central Time.
 For the most up-to-date product support, accessories, electronic (PDF) format manuals and more, visit www.byjasco.com/support.

- No user-serviceable parts in this unit.

Des questions? Contactez notre Service Consommateurs basé aux États-Unis au 1-800-654-8483 entre 7 h et 20 h, H-F, heure centrale.
 Pour le soutien relatif aux produits le plus à jour, les accessoires, les manuels en format électronique (PDF) et plus encore, visitez le site www.byjasco.com/support.

- Aucune des pièces de ce dispositif ne peut être réparée par l'utilisateur.

Preguntas? Ríngase en contacto con nuestro Servicio de Atención al Consumidor con sede en EE. UU. Al 1-800-654-8483 entre las 7AM y las 8PM, de lunes a viernes, hora central.
 Para recibir el soporte técnico más actualizado sobre productos, accesorios, manuales en formato digital (PDF), entre otros, visite www.byjasco.com/support.

- Esta unidad no contiene piezas que el usuario pueda reparar.

WARNING
 RISK OF FIRE
 RISK OF ELECTRICAL SHOCK
 RISK OF BURNS

ADVERTENCIA
 RIESGO DE INCENDIO
 RIESGO DE DESCARGA ELÉCTRICA
 RIESGO DE QUEMADURAS

CONTROLLING APPLIANCES:
 DO NOT EXCEED RATINGS
 • DO NOT USE Z-WAVE DEVICES TO CONTROL ELECTRIC HEATERS OR ANY OTHER APPLIANCES WHICH MAY PRESENT A HAZARDOUS CONDITION DUE TO UNATTENDED OR UNINTENTIONAL OR AUTOMATIC POWER ON CONTROL.

CONTROL DE APARATOS:
 NO EXCEDA LAS CLASIFICACIONES
 • NO UTILICE DISPOSITIVOS Z-WAVE PARA CONTROLAR CALENTADORES ELÉCTRICOS NI NINGUN OTRO APARATO ELÉCTRICO QUE PUEDA PRESENTAR UNA SITUACIÓN PELIGROSA DEBIDO A UNA ACTIVACIÓN AUTOMÁTICA SIN VIGILANCIA O NO INTENCIONADA DEL CONTROLADOR.

AVERTISSEMENT
 RISQUE D'INCENDIE
 RISQUE DE CHOC ELECTRIQUE
 RISQUE DE BRULURES

COMMANDE DES APPAREILS :
 NE PAS DEPASSER LES NOTES
 • N'UTILISEZ PAS LES DISPOSITIFS Z-WAVE POUR COMMANDER LES CHAUFFEURS ELECTRIQUES OU D'AUTRES APPAREILS QUI POURRAIENT PRESENTER UN DANGER EN CAS DE COMMANDE D'ACTIVATION IMPREVUE, INVOLONTAIRE OU AUTOMATIQUE.

NOT FOR USE WITH MEDICAL OR LIFE SUPPORT EQUIPMENT
 Z-WAVE ENABLED DEVICES SHOULD NEVER BE USED TO SUPPLY POWER TO OR CONTROL THE ON/OFF STATUS OF MEDICAL OR LIFE SUPPORT EQUIPMENT.

NE PAS UTILISER AVEC UN ÉQUIPEMENT MÉDICAL OU DE SURVIE
 LES DISPOSITIFS COMPATIBLES AVEC LA TECHNOLOGIE Z-WAVE NE DEVRAIENT JAMAIS ÊTRE UTILISÉS POUR ALIMENTER OU COMMANDER LA MISE EN MARCHÉ OU L'ARRÊT DE L'ÉQUIPEMENT MÉDICAL OU DE SURVIE.

SE PROHIBE SU EMPLEO EN EQUIPO MÉDICO O EQUIPO PARA EL MANTENIMIENTO DE LAS FUNCIONES VITALES
 LOS DISPOSITIVOS Z-WAVE NUNCA SE DEBEN USAR PARA SUMINISTRAR ENERGÍA ELÉCTRICA AL EQUIPO MÉDICO O AL EQUIPO PARA EL MANTENIMIENTO DE FUNCIONES VITALES. NI PARA CONTROLAR EL ESTADO DE ENCENDIDO O APAGADO DE DICHS EQUIPOS.

WARRANTY
 Jasco Products Company warrants this product to be free from manufacturing defects five years from the original date of consumer purchase. This warranty is limited to the repair or replacement of this product only and does not extend to consequential or incidental damage to other products that may be used with this product. This warranty is in lieu of all other warranties, expressed or implied. Some states do not allow limitations on how long an implied warranty lasts or permit the exclusion or limitation of incidental or consequential damage, so the above limitations may not apply to you. This warranty gives you specific rights, and you may also have other rights which vary from state to state. Please contact our U.S.-based Consumer Care at 1-800-654-8483 (option 1) between 7AM – 8PM CT or www.byjasco.com if the unit should prove defective within the warranty period.

GARANTIE
 Jasco Products Company garantit que ce produit est exempt de défauts de fabrication pour une période de cinq ans à compter de la date de l'achat original par l'acheteur. Cette garantie se limite exclusivement à la réparation ou au remplacement de ce produit et n'est pas applicable aux dommages indirects ou accessoires survenus sur d'autres produits utilisés avec ce produit. Cette garantie se substitue à toute autre garantie expresse ou implicite. Certains États ne permettent pas de restrictions quant à la durée d'une garantie implicite ou permettent l'exclusion ou la limitation des dommages indirects et accessoires, il se peut, par conséquent, que cette garantie ne s'applique pas dans votre cas. Cette garantie vous confère des droits juridiques précis; vous pouvez avoir d'autres droits qui peuvent varier d'un État à l'autre. Veuillez communiquer avec notre service à la clientèle aux États-Unis au 1-800-654-8483 (option 1) entre 7 h et 20 h (HNC) ou www.byjasco.com si l'appareil s'avère défectueux au cours de la période de garantie.

GARANTÍA
 Jasco Products Company garantiza que este producto está libre de defectos de fabricación por un periodo de cinco años a partir de la fecha original de compra del consumidor original. Esta garantía se limita a la reparación o reposición de este producto y no cubre daños indirectos o incidentales a otros productos que se pudieran utilizar con este producto. Esta garantía reemplaza cualquier otra garantía explícita o implícita. Algunos estados no permiten la aplicación de limitaciones respecto de la duración de una garantía implícita o permiten la exclusión o limitación de la cláusula sobre daños indirectos o incidentales, por este motivo las limitaciones arriba mencionadas pueden no aplicarse en su caso. Esta garantía le otorga derechos específicos y es posible que tenga otros derechos que pueden variar según el estado en el que vive. Por favor, comuníquese con nuestro Centro de atención al cliente con sede en EE. UU. al 1-800-654-8483 (opción 1) entre las 7:00 a 20:00 h, hora estándar del centro (CST) o www.byjasco.com en caso de que se produzca algún defecto durante la vigencia de la garantía.

Jasco Products Company LLC, Building B
 10 E. Memorial Rd. Oklahoma City, OK 73114.

SPECIFICATIONS
 ZW1002
 Power: 120VAC, 60Hz
 Signal (frequency): 908.4/916MHz
 Total max load for both outlets: 1800W (15A) resistive load
 Max load for Z-Wave controlled outlet: 960W incandescent, 1/2HP motor or 1800W (15A) resistive
 Range: Up to 150ft. line of sight between the wireless controller and the closest Z-Wave receiver module
 Operating temperature range: 32-104° F (0-40° C)
 For indoor use only
 Specifications subject to change without notice due to continuing product improvement

SPÉCIFICATIONS
 ZW1002
 Tension : 120VCA, 60Hz
 Signal (fréquence) : 908.4/916MHz
 Charge totale maximale pour les deux prises : Charge résistive de 1800W (15A)
 Charge maximale pour prise commandée Z-Wave : 960W incandescent, moteur de 1/2HP ou résistance de 1800W (15A)
 Portée : Distance à vue entre la télécommande et le module de réception Z-Wave le plus proche allant jusqu'à 150 pi (45.7m)
 Plage de températures de fonctionnement : de 32 à 104° F (de 0 à 40° C)
 Utilisation intérieure uniquement
 En raison d'améliorations continues du produit, les spécifications peuvent faire l'objet de changements sans préavis

ESPECIFICACIONES
 ZW1002
 Alimentación: 120VCA, 60Hz
 Señal (frecuencia): 908.4/916MHz
 Carga máxima total para ambos tomacorrientes: 1800W (15A), de carga resistiva
 Carga máxima para el tomacorriente controlado por Z-Wave: 960W incandescente, motor de 1/2HP o 1800W (15A) de carga resistiva
 Alcance: hasta 150 pies (45.7m) en línea recta entre el controlador inalámbrico y el módulo receptor Z-Wave más cercano
 Rango de temperatura de funcionamiento: 32-104° F (0-40° C)
 Para uso en interiores exclusivamente
 Las especificaciones están sujetas a cambios sin previo aviso por las constantes mejoras a que se someten los productos

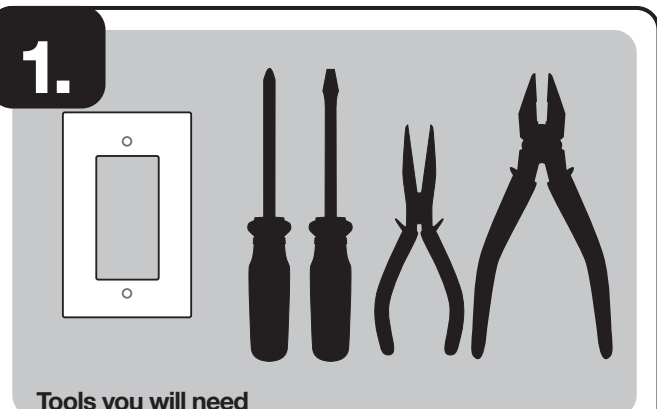

IMPORTANT!
 The device plugged into the Z-Wave controlled smart outlet on this module must not exceed 960W incandescent, 1800W (15A) resistive or 1/2HP motor. The total maximum rating for both outlets combined is 1800W (15A) resistive load.

Getting to know your new Z-Wave device

- One Z-Wave remote controlled outlet
- One always-ON outlet
- Remote ON/OFF control via the Z-Wave controller/network
- Manual ON/OFF control with the manual/program button
- Blue LED indicates outlet location in a dark room
- This Z-Wave device has advanced features that allow you to customize your experience. These features can only be adjusted by a Z-Wave enabled controller that support the Z-Wave configuration command class. See *Available Configuration Parameters* at the end of this guide for details.

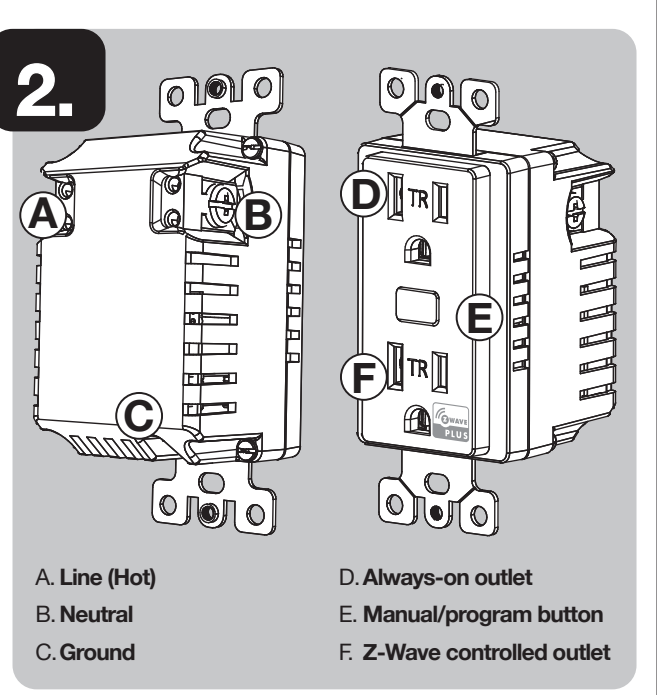

WARNING — SHOCK HAZARD
 Turn OFF the power to the branch circuit for the switch and lighting fixture at the service panel. All wiring connections must be made with the POWER OFF to avoid personal injury and/or damage to the outlet.

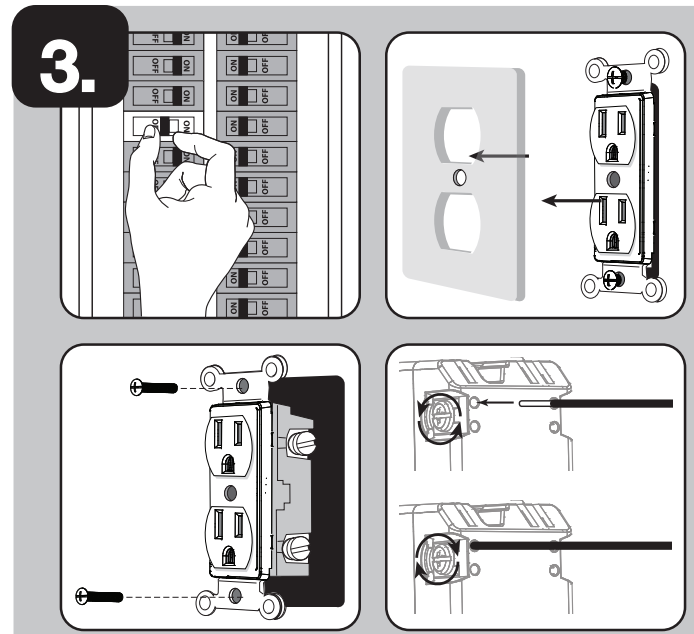

Wiring

- Shut off power to the circuit at circuit breaker or fuse box. **IMPORTANT! Verify power is OFF to switch box before continuing.**
- Remove wallplate.
- Remove the outlet mounting screws.
- Carefully remove the outlet from the outlet box.
- Disconnect the wires from the existing outlet. Label wires according to the previous terminal connection.
- There are three screw terminals on the Z-Wave smart outlet; these are marked:
 A. LINE (Hot) — Black (connected to power)
 B. NEUTRAL — White
 C. GROUND — Green/Bare
 Match these screw terminals to the wires connected to the existing outlet.

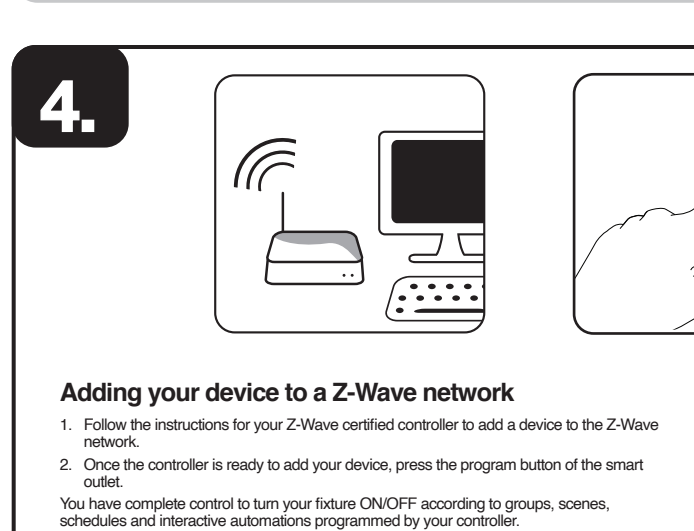

Adding your device to a Z-Wave network

- Follow the instructions for your Z-Wave certified controller to add a device to the Z-Wave network.
- Once the controller is ready to add your device, press the program button of the smart outlet.

You have complete control to turn your fixture ON/OFF according to groups, scenes, schedules and interactive automations programmed by your controller.
 If your Z-Wave certified controller features remote access, you can control your fixture from your mobile devices.
 If prompted by the controller to enter the S2 security code, refer to the QR code/security number on the side of the box or the QR code label on the product (see Figure 1). Enter the 5-digit pin code.

Figure 1.

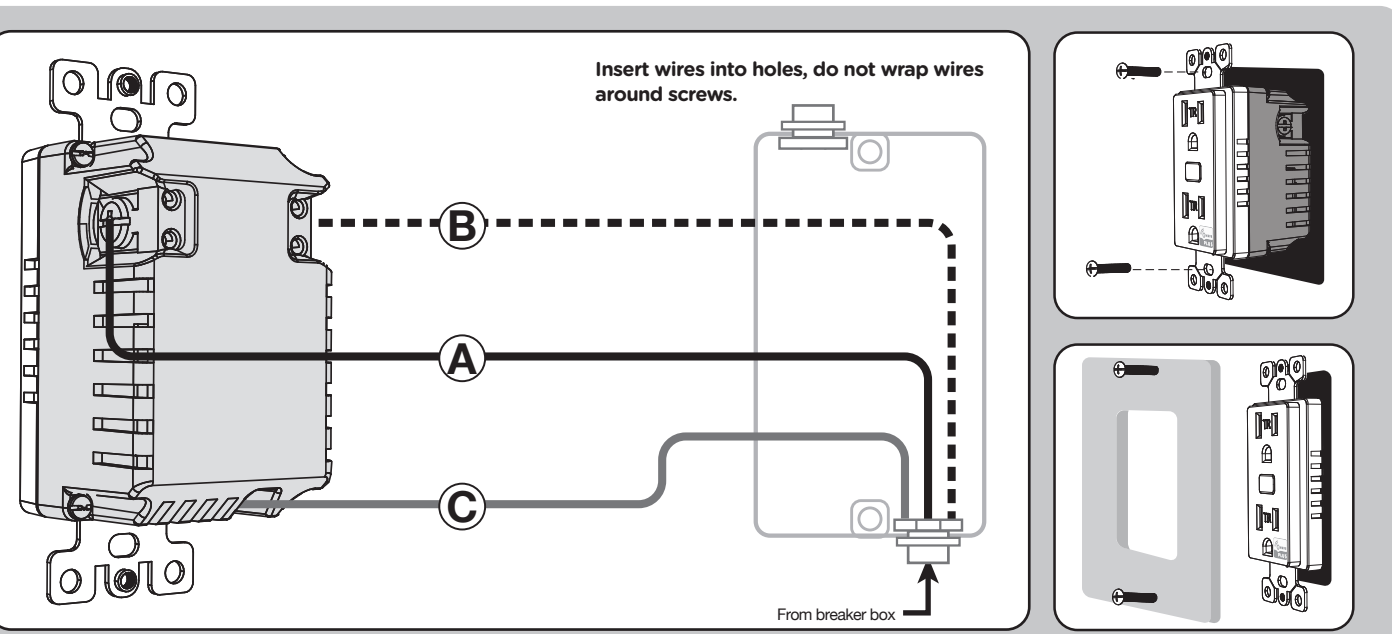

Observe Important Wiring Information

Always follow the recommended wire strip length (5/8in., 16mm) and wiring combination when making wiring connections. Consult an electrician with questions or for professional installation.
 UL specifies the tightening torque for the screws is 14Kgf-cm (12lbf-in).
IMPORTANT! The screw terminals in this receptacle are intended to only be used with copper wire. Consult a qualified electrician if you have aluminum wiring.

Wire Gauge Requirements

Use 14 AWG or larger wires suitable for at least 80° C for supplying line (hot), neutral and ground connections.

- Insert Z-Wave controlled outlet into the box being careful not to pinch or crush wires.

- Secure the smart outlet to the box using the supplied screws.
- Mount the wallplate.
- Reapply power to the circuit at fuse box or circuit breaker and test the system.

Basic Operation

The connected device can be turned ON/OFF in two ways:

- Manually from front program button.
- Remotely with a Z-Wave controller

Manual LED Invert Method

- Device needs to be paired with a Z-Wave certified controller
- Quickly press the ON/OFF button 10 times; the light will invert if done correctly.

Available Configuration Parameters

LED Light

Parameter No.: 3
 Length = 1 byte
 Possible values = 0, 1 (default) or 2
 Value descriptions
 "0" - LED ON when load is OFF, LED OFF when load is ON
 "1" - LED ON when load is ON, LED OFF when load is OFF
 "2" - LED always OFF
 "3" - LED always ON

Z-WAVE INTEROPERABILITY

This product can be included and operated in any Z-Wave network with other Z-Wave certified devices from other manufacturers and/or other applications. All non-battery operated nodes within the network will act as repeaters regardless of vendor to increase reliability of the network.

This device supports Association Command Class (3 Groups)

- Association Group 1 supports Lifeline, Binary Switch Report
- Association Group 2 supports Basic Set and is controlled with the local load
- Association Group 3 supports Basic Set and is controlled by double pressing the On or Off button
- Each Association Group supports 5 total nodes

1.

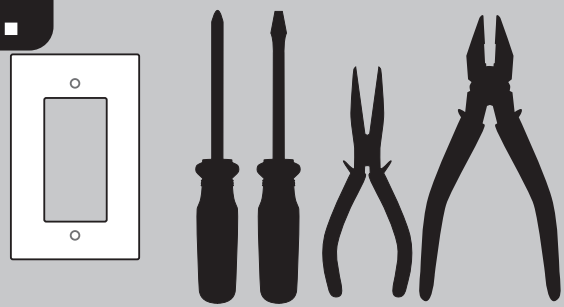

Outils dont vous aurez besoin

IMPORTANT!

L'appareil branché à la prise intelligente commandée Z-Wave sur ce module ne doit pas dépasser 960W incandescent; résistance de 1800W (15A) ou moteur de 1/2HP. La caractéristique nominale maximale pour les deux prises combinées est une charge résistive de 1800W (15A).

Familiarisez-vous avec l'utilisation de votre nouvel appareil Z-Wave

- Prise de courant télécommandée Z-Wave.
- Prise de courant toujours activée.
- Contrôle à distance de la mise en marche ou de l'arrêt par l'intermédiaire de la télécommande ou du réseau Z-Wave.
- Commande manuelle de la mise en marche ou de l'arrêt au moyen du bouton de commande manuelle/programmation.
- La DEL bleue indique l'emplacement de la prise dans une pièce sombre.
- Cet appareil Z-Wave possède des fonctions avancées qui vous permettent de personnaliser votre expérience. Ces fonctions ne peuvent être réglées que par une télécommande compatible avec la technologie Z-Wave qui prend en charge la classe de commandes de configuration Z-Wave. Voir les paramètres de configuration possibles à la fin du présent guide pour obtenir des détails.

2.

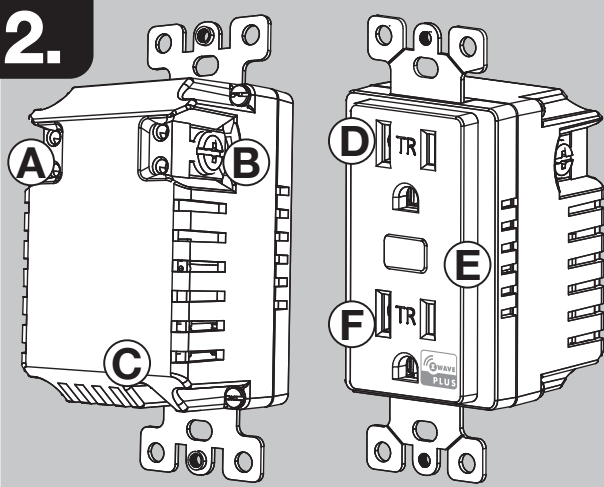

- A. Fil sous tension
- B. Neutre
- C. Mise à la terre
- D. Prise toujours activée
- E. Bouton de commande manuelle/programmation
- F. Prise commandée Z-Wave

AVERTISSEMENT – RISQUE D'ÉLECTROCUTION

Coupez l'alimentation dans le circuit de dérivation relatif à l'interrupteur et à l'appareil d'éclairage sur le panneau de branchement. Tous les branchements de câblage doivent être effectués HORS TENSION pour éviter de vous blesser ou d'endommager la prise de courant.

3.

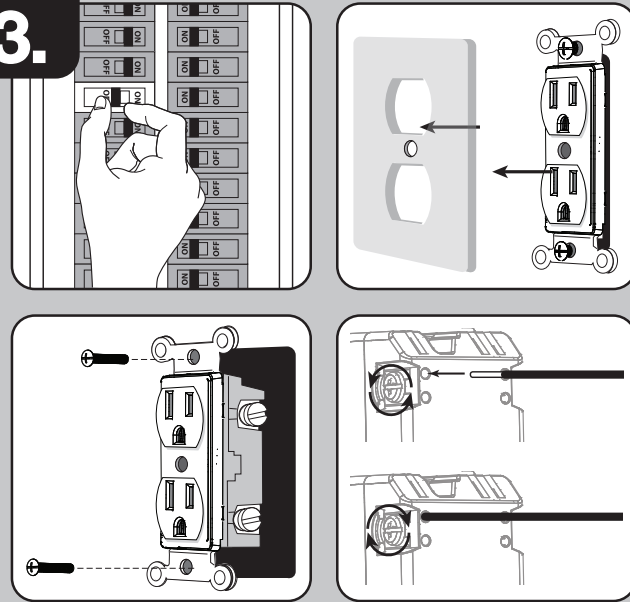

Câblage

1. Coupez l'alimentation au disjoncteur ou au coffret à fusibles.
- IMPORTANT! Avant de poursuivre, assurez-vous que l'alimentation est COUPEE au boîtier d'interrupteur.**
2. Retirez la plaque murale.
3. Retirez les vis de montage de la prise.
4. Retirez avec soin la prise de la boîte de sortie.
5. Retirez les fils de la prise existante. Prenez soin de marquer les fils selon leurs raccordements antérieurs aux bornes.
6. La prise de courant intelligente Z-Wave est dotée de trois bornes à vis sur lesquelles les marques suivantes sont inscrites:
 - A. LIGNE (LINE) (sous tension) – Fil noir (relié à l'alimentation)
 - B. NEUTRE (NEUTRAL) – Fil blanc
 - C. TERRE (GROUND) – Fil vert/Fil nu

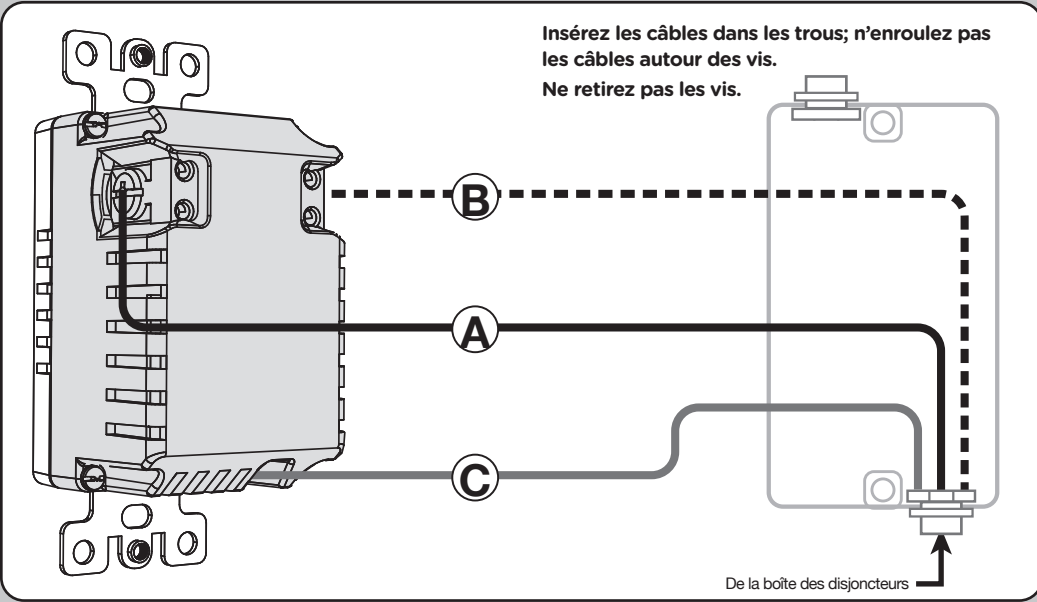

Insérez les câbles dans les trous; n'enroulez pas les câbles autour des vis. Ne retirez pas les vis.

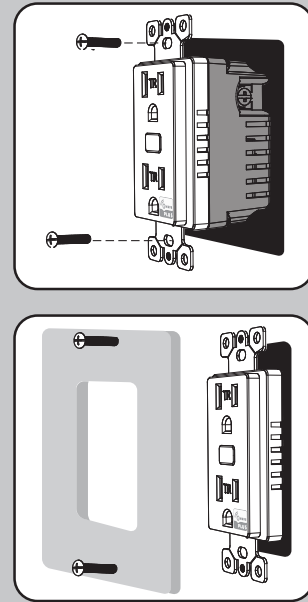

Faites correspondre ces bornes à vis avec les fils reliés à la prise existante.

Notez les renseignements importants relatifs au câblage

Suivez toujours les recommandations en matière de longueur de fil à dénuder (5/8po; 16mm) et de combinaison de câblage lorsque vous effectuez les connexions de câblage. Si vous avez des questions ou souhaitez qu'un professionnel procède à l'installation, vous devriez consulter un électricien.

UL précise que le couple de serrage des vis est de 14kgf/cm (12lbf-po).

IMPORTANT! Les bornes à vis dans cette prise sont conçues pour être utilisées uniquement avec du fil en cuivre. Si vous utilisez du câblage d'aluminium, veuillez consulter un électricien qualifié.

Exigences en matière de calibre de fil

Utilisez des fils de calibre 14AWG ou de calibre supérieur, adaptés à des températures d'au moins 80° C, pour les raccordements du fil sous tension (ligne), du fil neutre et du fil de mise à la terre.

1. Insérez la prise commandée Z-Wave dans la boîte en prenant soin de ne pas pincer ou écraser les fils.
2. Fixez la prise commandée sur la boîte à l'aide des vis fournies.
3. Installez la plaque murale.
4. Rétablissez l'alimentation dans le circuit, au coffret à fusibles ou au disjoncteur, et mettez le système à l'essai.

Fonctionnement de base

L'appareil branché peut être allumé ou éteint de deux façons différentes :

1. Manuellement, à l'aide du bouton de programmation.
2. À distance, à l'aide de la télécommande Z-Wave.

Méthode d'inversion manuelle de la DEL

1. L'appareil doit être apparié à un contrôleur certifié Z-Wave.
2. Appuyez rapidement 10 fois sur le bouton ON/OFF. La lumière de la DEL s'inversera si vous l'avez fait correctement.

4.

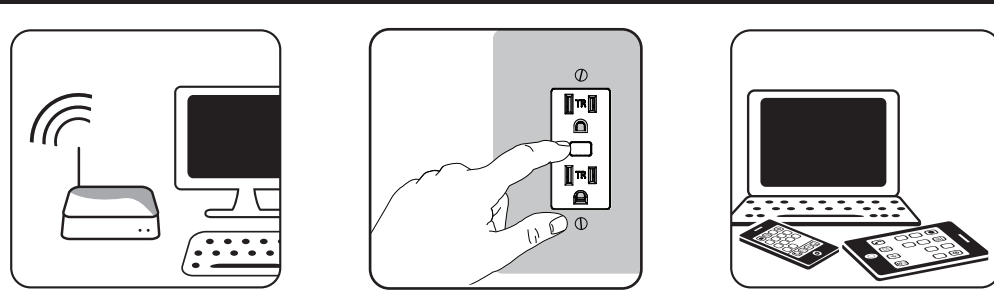

Ajoutez votre appareil à un réseau Z-Wave

1. Suivez les instructions relatives à votre contrôleur certifié Z-Wave afin d'inclure l'appareil au réseau Z-Wave.
2. Une fois que le contrôleur est prêt à inclure votre appareil, appuyez sur la partie supérieure ou inférieure de l'interrupteur basculant intelligent sans fil et relâchez-la afin d'inclure votre appareil au réseau.

Vous avez maintenant le contrôle absolu sur la mise en marche et l'arrêt de votre appareil en fonction des groupes, des scènes, des horaires et des automatisations interactives programmés par votre contrôleur. Si votre contrôleur certifié Z-Wave a une fonction d'accès à distance, vous pouvez maintenant contrôler votre ventilateur à l'aide de vos appareils mobiles. Si le contrôleur vous invite à entrer le code de sécurité S2, reportez-vous au code QP/numéro de sécurité situé sur le côté de la boîte, ou à l'étiquette de code QR présente sur le produit (voir la figure 1). Entrez le code PIN à cinq chiffres.

Figure 1:

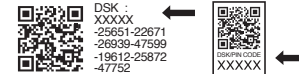

Pour retirer ou réinitialiser un appareil

1. Suivez les instructions relatives à votre contrôleur certifié Z-Wave pour retirer un appareil du réseau Z-Wave.
2. Une fois que le contrôleur est prêt à retirer votre appareil, appuyez sur la partie supérieure ou inférieure de l'interrupteur basculant intelligent sans fil et relâchez-la afin de retirer votre appareil du réseau.

Pour rétablir les configurations usine de votre interrupteur

1. Si l'interrupteur est branché, veuillez le débrancher de la prise.
2. Maintenez le bouton supérieur enfoncé pendant au moins trois secondes pendant que vous branchez l'interrupteur sur une prise.

Remarque : Cette mesure ne doit être prise que si le contrôleur principal du réseau est manquant ou autrement inutilisable.

Paramètres de configuration possibles

Voyant DEL

Paramètre no : 3
Longueur = 1 octet
Valeurs possibles = 0, 1 (défaut) ou 2
Description des valeurs

- «0» - DEL allumée quand la charge est désactivée, DEL éteinte quand la charge est activée
- «1» - DEL allumée quand la charge est activée, DEL éteinte quand la charge est désactivée
- «2» - DEL toujours éteinte
- «3» - DEL toujours allumée



Z-WAVE INTEROPERABILITY

Ce produit peut être utilisé dans un réseau Z-Wave avec d'autres appareils certifiés Z-Wave produits par d'autres fabricants et d'autres applications. Tous les nœuds fonctionnant sans pile au sein du réseau joueront le rôle de répéteurs, quel que soit le fournisseur, afin de rehausser la fiabilité du réseau.

Ce dispositif prend en charge la classe de commandes Association (trois groupes)

- Le groupe d'association 1 prend en charge la ligne de sécurité et le rapport Binary Switch
- Le groupe d'association 2 prend en charge le réglage de base et est commandé par la charge locale
- Le groupe d'association 3 prend en charge le réglage de base et est commandé par une double pression du bouton ON ou OFF (marche ou arrêt)
- Chaque groupe d'association prend en charge un total de cinq (5) nœuds

1.

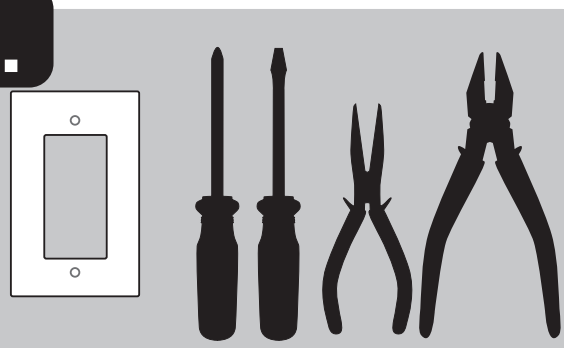

Herramientas necesarias

¡IMPORTANTE!

El dispositivo enchufado al tomacorriente inteligente controlado por Z-Wave de este módulo no debe ser superior a 960W iluminación incandescente; 15A, 1800W (de carga resistiva); o un motor de 1/2HP. La capacidad máxima total de carga resistiva combinada de ambos tomacorrientes es de 1800W (15A).

Características principales de su nuevo dispositivo Z-Wave

- Un tomacorriente controlado en forma remota por Z-Wave
- Un tomacorriente siempre activo
- Control remoto de ENCENDIDO/APAGADO a través del controlador/red Z-Wave
- Control manual de ENCENDIDO/APAGADO con el botón manual/programa.
- Una luz LED azul indica la ubicación del tomacorriente en habitaciones oscuras
- Este dispositivo Z-Wave cuenta con características avanzadas que le permiten personalizar su experiencia. Estas características solo pueden ser ajustadas por medio de un controlador habilitado por Z-Wave que sea compatible con la clase de comandos de configuración de Z-Wave. Consulte los parámetros de configuración disponibles al final de esta guía para conocer los detalles.

2.

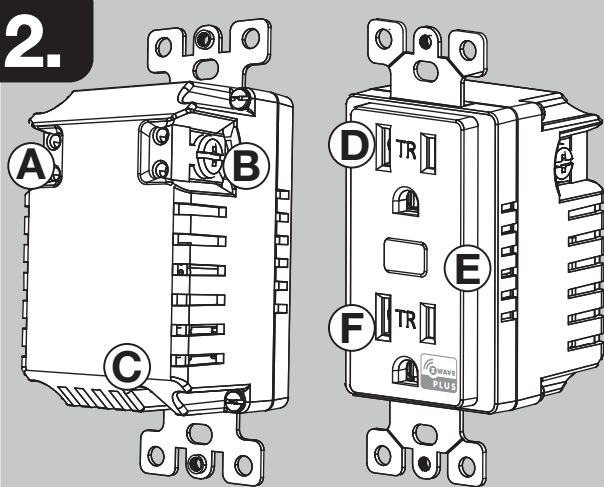

- A. Línea (con corriente)
- B. Neutro
- C. Conexión a tierra
- D. Tomacorriente siempre activo
- E. Botón manual/programa
- F. Tomacorriente controlado por Z-Wave

ADVERTENCIA: DESCARGA ELÉCTRICA

Interrumpa la alimentación al circuito derivado del interruptor y al accesorio de iluminación desde el panel de servicio. Todas las conexiones de cableados deben realizarse con la ALIMENTACIÓN INTERRUPTIDA para evitar lesiones personales o daños al tomacorriente.

3.

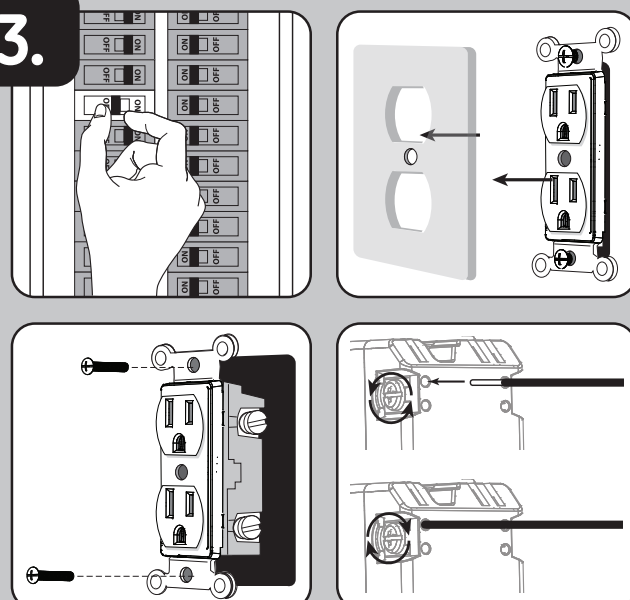

Cableado

1. Interrumpa la alimentación al circuito desde el panel de fusibles o el de cortacircuitos.
 - ¡IMPORTANT! Antes de continuar, compruebe que se haya INTERRUMPIDO la alimentación eléctrica a la caja del interruptor.**
 2. Retire la placa.
 3. Retire los tornillos de montaje del tomacorriente.
 4. Saque el tomacorriente de la caja con cuidado.
 5. Desconecte los cables del tomacorriente existente. Asegúrese de rotular los cables según la conexión anterior al terminal.
- Son tres los terminales de tornillo en el tomacorriente inteligente Z-Wave, los cuales están marcados de la siguiente manera:
- A. Línea [con corriente] - negro (conectado al suministro eléctrico) (LINE) (Hot)
 - B. Neutro - blanco (NEUTRAL)
 - C. Tierra - verde/pelado (GROUND)

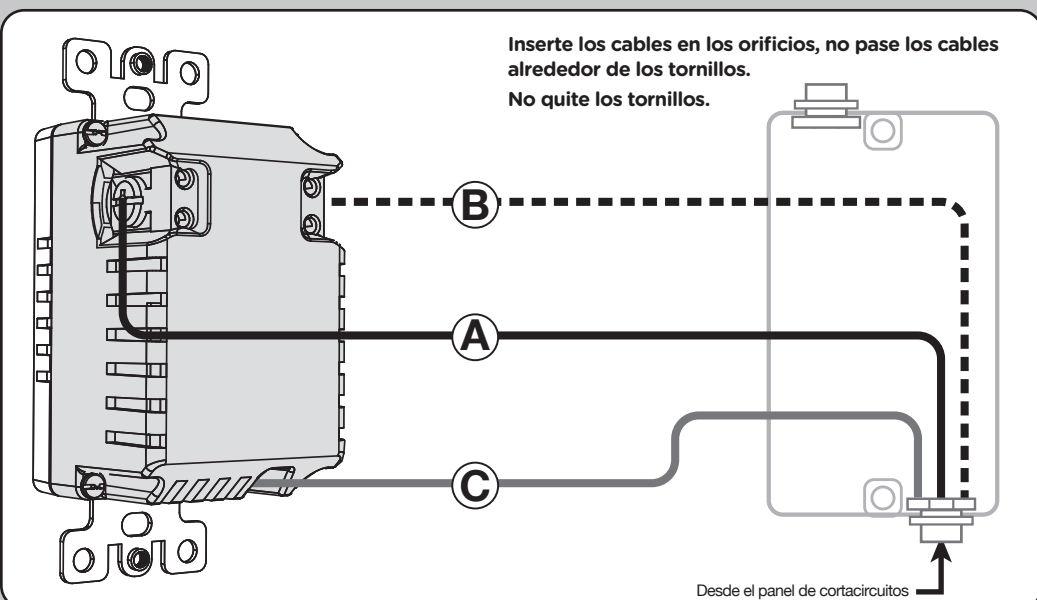

Inserte los cables en los orificios, no pase los cables alrededor de los tornillos. No quite los tornillos.

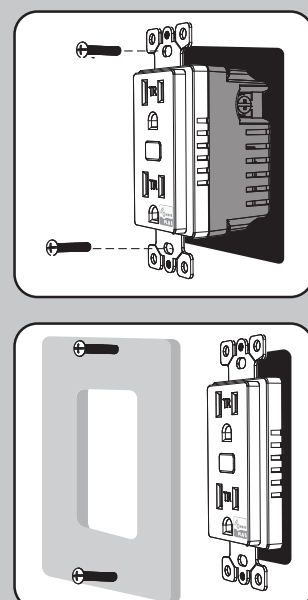

Haga corresponder estos terminales de tornillo con los cables conectados al tomacorriente existente.

Observe la siguiente información importante sobre el cableado

Siempre siga las longitudes de cable sin aislamiento (5/8in., 16mm) y la combinación de cableado que se recomiendan para las conexiones de cableado. Si tiene preguntas o desea solicitar una instalación profesional, puede consultar a un electricista.

La norma de UL especifica que el par de apriete de los tornillos debe ser de 14Kgf-cm (12lbf-in).

¡IMPORTANT! Los terminales de tornillo incluidos con este tomacorriente están diseñados solo para su uso con alambre de cobre. Consulte a un electricista profesional si sus cables son de aluminio.

Requisitos de calibre del cableado

Use cables de 14AWG o superior que sean adecuados para una temperatura de al menos 80° C para suministro de las conexiones línea [con corriente] line (hot) , neutro (neutral) y tierra (ground).

1. Introduzca el tomacorriente controlado por Z-Wave en la caja, con cuidado de no comprimir o presionar los cables.
2. Asegure bien el tomacorriente controlado a la caja usando los tornillos provistos.
3. Instale la placa de pared.
4. Reanude el suministro de energía al circuito desde el panel de fusibles o el de cortacircuitos y pruebe el sistema.

Funcionamiento básico

El dispositivo conectado se puede ENCENDER/APAGAR de dos formas:

1. De manera manual, desde el botón de programa frontal.
2. De manera remota, con el controlador Z-Wave.

Método manual de inversión de LED

1. El dispositivo debe sincronizarse con un controlador Z-Wave certificado.
2. Rápidamente, presione el botón de ENCENDIDO/APAGADO 10 veces; la luz se invertirá, si se hace correctamente.

4.

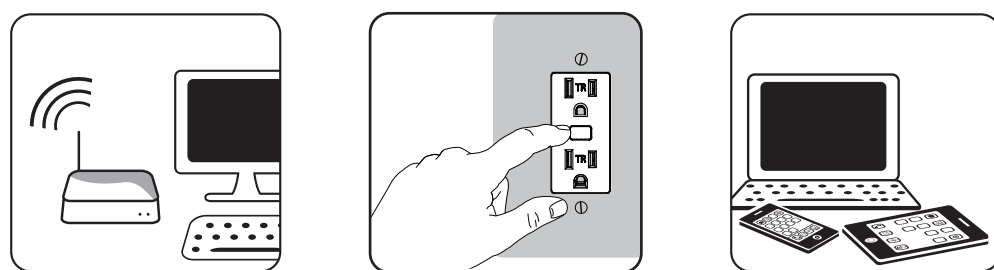

Agregar su dispositivo a una red Z-Wave

1. Siga las instrucciones provistas para su controlador Z-Wave certificado para incluir un dispositivo a la red Z-Wave.
2. Una vez que el controlador esté listo para incluir su dispositivo, presione y suelte la parte superior o inferior del interruptor inalámbrico inteligente (basculante) para incluirlo en la red.

Ahora tiene control total para ENCENDER/APAGAR el aparato según los grupos, escenas, horarios y automatizaciones interactivas que su controlador programó. Si su controlador Z-Wave certificado cuenta con acceso remoto, entonces ahora podrá controlar el aparato desde dispositivos móviles. Si el controlador indica que ingrese el código de seguridad S2, consulte el código QR o el número de seguridad en el lateral de la caja o la etiqueta con el código QR que se encuentra en el producto (ver Figura 1). Ingrese los cinco dígitos código PIN.

Figura 1:

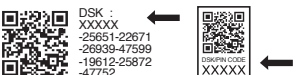

Quitar y restablecer el dispositivo

1. Siga las instrucciones provistas para su controlador Z-Wave homologado para quitar un dispositivo de la red Z-Wave.
2. Una vez que el controlador esté listo para quitar su dispositivo, presione y suelte la parte superior o inferior del interruptor inalámbrico inteligente (basculante) para quitarlo de la red.

Restablecer los ajustes de fábrica del interruptor

1. Desenchufe el interruptor del tomacorriente.
2. Presione y no suelte el botón durante un mínimo de 3 segundos mientras se enchufa el interruptor en un tomacorriente.

Nota: Realice esta acción solo en caso de que el controlador principal de su red falle o no funcione.

Parámetros de configuración disponibles

Luz LED

Parámetro No: 3
Longitud = 1 byte
Valores posibles = 0, 1 (predeterminado) o 2
Descripciones del valor

- «0» - luz LED encendida cuando la carga está apagada, luz LED apagada cuando la carga está encendida
- «1» - luz LED encendida cuando la carga está encendida, luz LED apagada cuando la carga está apagada
- «2» - luz LED siempre apagada
- «3» - luz LED siempre encendido



INTEROPERABILIDAD Z-WAVE

Este producto se puede incluir y puede funcionar en cualquier red Z-Wave con dispositivos de otros fabricantes y otras aplicaciones que cuenten con la certificación Z-Wave. Todos los nodos que formen parte de la red y que funcionen sin pilas actuarán de repetidores independientemente del proveedor con el fin de aumentar la fiabilidad de la red.

Este dispositivo es compatible con la Clase de comandos de asociación (3 grupos)

- Grupo de asociación 1: es compatible con la red vital (LifeLine), informe de conmutador binario
- Grupo de asociación 2: es compatible con la configuración básica y es controlado con la carga local
- Grupo de asociación 3: es compatible con la configuración básica y, para controlarlo, se presiona dos veces el botón de encendido/apagado
- Cada grupo de asociación es compatible con un total de 5 nodos