

Television Téléviseur Televisor digital a color con pantalla de diodo orgánico de emisión de luz (OLED)

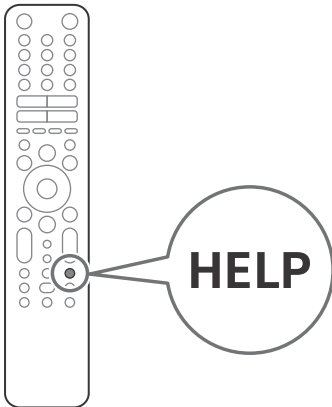

BRAVIA

Reference Guide	US
-----------------	----

Manuel de référence	FR
---------------------	----

Guía de referencia	ES
--------------------	----

Read this manual before using this product

Sony Customer Support

U.S.A.:

<https://www.sony.com/tvsupport>

Canada:

<https://www.sony.ca/support>

United States	Canada
1.800.222.SONY	1.877.899.SONY

Call the telephone number that appears on your warranty card/policy.

Please do not return the product to the store.

Lisez ce manuel avant d'utiliser le produit

Service à la clientèle Sony

Canada :

<https://www.sony.ca/support>

États-Unis :

<https://www.sony.com/tvsupport>

Canada	États-Unis
1.877.899.SONY	1.800.222.SONY

Appelez le numéro de téléphone qui apparaît sur votre carte/police de garantie.

Ne retournez pas le produit au magasin.

Lea este manual antes de usar el producto

Centro de Asistencia de Sony

<https://esupport.sony.com/ES/LA/>

Llame al número de teléfono que aparece en su tarjeta/póliza de garantía.

Por favor no devuelva el producto a la tienda donde adquirió el producto.

About Manuals

This TV comes with the following manuals. Please retain the manuals for future reference.

Setup Guide

- TV installation and setup.

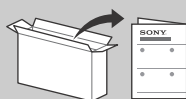

Reference Guide (this manual) / Safety Documentation

- Safety information, remote control, troubleshooting, wall-mount installation, specification, etc.



Help Guide (On screen Manual)

- Settings, functions, Internet connection, troubleshooting, etc.
- To open it, press the **HELP** button on the remote control and select Help Guide.



- You can refer to the Help Guide with your smartphone.



https://rd1.sony.net/help/tv/iusltn1/h_usltn/

Setting menus are subject to change without notice.

IMPORTANT - Read the End User Software License Agreement before using your Sony product. Using your product indicates your acceptance of the End User Software License Agreement. The software license agreement between you and Sony is available online at Sony website (<https://www.sony.net/tv-software-licenses/>) or on your product screen. Press (Quick Settings) on the remote control and select [Settings] → [System] → [About] → [Legal information] → [End user license agreement].

Note

- Images and illustrations used in the Setup Guide and this manual are for reference only and may differ from the actual product.

The 83" class has a 82.5 inch (209.6 cm) viewable image size, the 65" class has a 64.5 inch (163.9 cm) viewable image size and the 55" class has a 54.6 inch (138.8 cm) viewable image size (measured diagonally).

Location of the identification label

Labels for the TV Model No. and Power Supply rating are located on the rear of the TV. They can be found by removing the terminal cover.

IMPORTANT NOTICE

Owner's Record

The model and serial numbers are located at the side and/or rear of the TV. Record these numbers in the spaces provided below. Refer to them whenever you call upon your Sony dealer regarding this TV.

Model Name _____

Serial No. _____

IMPORTANT NOTICE FOR MEXICO

Operation of this equipment is subject to the following two conditions: (1) it is possible that this equipment or device may not cause harmful interference and (2) this equipment or device must accept any interference, including interference that may cause undesired operation.

For information related to the certificate number, refer to the package label and / or product.

Note: This product uses the following module for wireless functionalities:

Model: DHUR-SY63

Brand: Wistron NeWeb Corporation

CAUTION

To prevent electric shock and blade exposure, do not use this AC plug with an extension cord, receptacle or other outlet unless the blades can be fully inserted.

- Operate the TV only on 110 V – 240 V AC (U.S.A./Canada 120 V AC)

Note

- This television includes a QAM demodulator which should allow you to receive unscrambled digital cable television programming via subscription service to a cable service provider. Availability of digital cable television programming in your area depends on the type of programming and signal provided by your cable service provider.

Safety Information

Notice for customers in the United States of America

Supplier's Declaration of Conformity

Trade Name: SONY

Model: XR-83A90J / XR-65A90J / XR-55A90J

Responsible Party: Sony Electronics Inc.

Address: 16535 Via Esprillo, San Diego, CA 92127 U.S.A.

Telephone Number: 858-942-2230

FCC Related Information

This equipment has been tested and found to comply with the limits for a Class B digital device, pursuant to Part 15 of the FCC Rules. These limits are designed to provide reasonable protection against harmful interference in a residential installation. This equipment generates, uses and can radiate radio frequency energy and, if not installed and used in accordance with the instructions, may cause harmful interference to radio communications. However, there is no guarantee that interference will not occur in a particular installation. If this equipment does cause harmful interference to radio or television reception, which can be determined by turning the equipment off and on, the user is encouraged to try to correct the interference by one or more of the following measures:

- Reorient or relocate the receiving antenna.
- Increase the separation between the equipment and receiver.
- Connect the equipment into an outlet on a circuit different from that to which the receiver is connected.
- Consult the dealer or an experienced radio/TV technician for help.

Pursuant to FCC regulations, you are cautioned that any changes or modifications not expressly approved in this manual could void your authority to operate this equipment.

Safety and Regulatory

5 GHz bands are restricted to indoor operations only.

Notice for customers in Canada

This device contains licence-exempt transmitter(s)/ receiver(s) that comply with Innovation, Science and Economic Development Canada's licence-exempt RSS(s). Operation is subject to the following two conditions:

- (1) This device may not cause interference.
- (2) This device must accept any interference, including interference that may cause undesired operation of the device.

To prevent radio interference to the licensed service, this device is intended to be operated indoors and away from windows to provide maximum shielding. Equipment (or its transmit antenna) that is installed outdoors is subject to licensing.

High-power radars are allocated as primary users (i.e. priority users) of the bands 5250-5350 MHz and 5650-5850 MHz and that these radars could cause interference and/or damage to LE-LAN devices.

Notice for customers in the United States of America and Canada

This equipment complies with FCC/IC radiation exposure limits set forth for an uncontrolled environment and meets the FCC radio frequency (RF) Exposure Guidelines and RSS-102 of the IC radio frequency (RF) Exposure rules. This equipment should be installed and operated keeping the radiator at least 20 cm or more away from person's body (excluding extremities: hands, wrists, feet and ankles).

This device and its antenna(s) must not be co-located or operating with any other antenna or transmitter except Grant condition.

Compatible Wall-Mount Bracket Information

Use the following Sony Wall-Mount Bracket with your TV model.

	Sony TV Model No.
	XR-65A90J / XR-55A90J
Sony Wall-Mount Bracket Model No.	SU-WL855*1

Use with other Wall-Mount Brackets*2 may cause instability and could result in property damage or injury.

*1 Only on limited region/country/TV model.

*2 For instructions on using the Wall-Mount Bracket with your TV please go to <https://www.sony.com/am/support> for your TV model and download "Wall-Mount Bracket".

To Customers

Sufficient expertise is required for TV installations. Be sure to subcontract the installation to a Sony dealer or licensed contractor and pay adequate attention to safety during the installation.

Before setting up your TV

Some TV models are packaged with a detached Table-Top Stand so you can mount your TV to a wall right away. See "Installing the TV to the Wall" if you want to mount the TV to a wall. If you are not mounting the TV to a wall, you will need to attach the Table-Top Stand (refer to the Setup Guide).

Be sure to consider the following while setting up your TV:

- Disconnect all cables when carrying the TV.
- Before transporting the TV set, remove the stand cover and terminal covers.
- Carry the TV with the adequate number of people; larger size TVs require two or more people (three or more people for XR-83A90J).
- Correct hand placement while carrying the TV is very important for safety and to avoid damage.

XR-83A90J

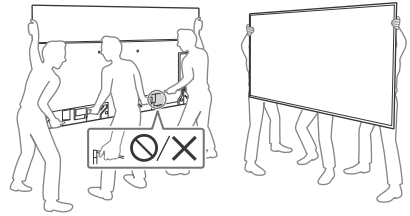

XR-65A90J / 55A90J

XR-83A90J / 65A90J / 55A90J

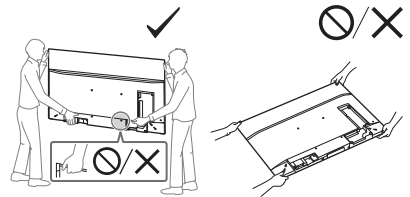

US

- When handling or mounting the TV set, do not lay down the TV.

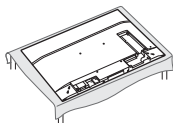

- Ensure your TV has adequate ventilation, refer to the safety documentation.
- For best picture quality, do not expose the screen to direct illumination or sunlight.
- Avoid installing the TV in a room with reflective wall and floor materials.
- Avoid moving the TV from a cold area to a warm area. Sudden room temperature changes may cause moisture condensation. This may cause the TV to show poor picture and/or poor color. Should this occur, allow moisture to evaporate completely before powering the TV on.

Securing the TV



Sony strongly recommends taking measures to prevent the TV from toppling over. Unsecured TVs may topple and result in property damage, serious bodily injury or even death.

Preventing the TV from Toppling

- Secure the TV to a wall and/or Stand.
- Do not allow children to play or climb on furniture and TV sets.
- Avoid placing or hanging items on the TV.
- Never install the TV on:
 - slippery, unstable and/or uneven surfaces.
 - furniture that can easily be used as steps, such as a chest of drawers.
- Install the TV where it cannot be pulled, pushed, or knocked over.
- Install the TV so that the TV's Table-Top Stand does not protrude out from the Stand (not supplied). If the Table-Top Stand protrudes out from the Stand, it may cause TV set to topple over, fall down, and cause personal injury or damage to the TV.



- Route all AC power cords and connecting cables so that they are not accessible to curious children.

Recommended Measures to Secure the TV

Consider the following measures when securing your TV to a Stand (not supplied).

- 1 Secure the Stand for the TV. Make sure the Stand can adequately support the weight of the TV. Use two angle braces (not supplied) to secure the Stand. For each angle brace use the appropriate hardware to:
 - Attach one side of the angle brace to the wall stud.
 - Attach the other side to the Stand.

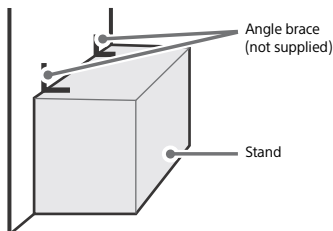

- 2 Secure the TV to the Stand. Use the optional hardware listed as follows (not supplied):

- M6 machine screws (screwed into the TV's rear cover).
- A screw or similar (attach it to the Stand).
- Rope or chain (strong enough to support the weight of the TV). Make sure that there is no excess slack in the rope or chain.

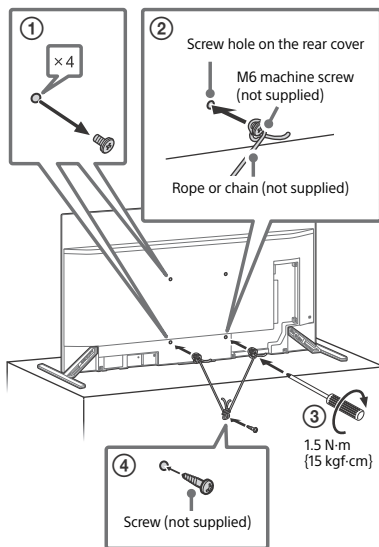

The length of the M6 machine screw differs depending on the rope or chain diameter. Please refer to below illustration.

XR-83A90J

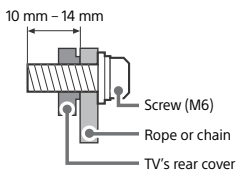

XR-65A90J / 55A90J

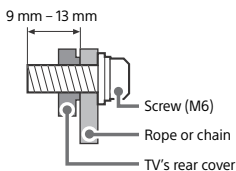

- 3** Anchor the TV to the wall by using bolts, wall anchor and chain (or rope).

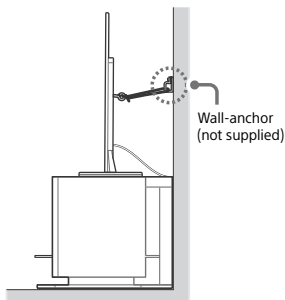
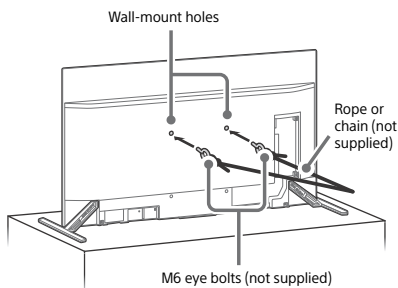

Please refer to below illustration for M6 eye bolt length.

XR-83A90J

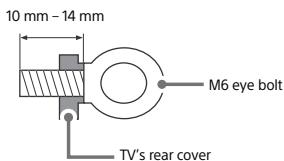

XR-65A90J / 55A90J

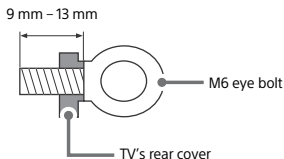

Note

- Your TV is shipped with screws attached to the rear of the TV depending on the TV model. (They are fastened in the screw holes for wall mounting.) Be sure to remove the upper two screws prior to anchoring the TV to a wall.
- Securing the TV to the Stand without securing the TV and the Stand to the wall provides minimum protection against the TV toppling over. For further protection, be sure to follow the three measures recommended.

The BRAVIA® 4K TV Experience

Thank you for choosing Sony! Your new BRAVIA® TV opens the door to the "4K TV Experience". This document will help you get the most out of your TV. Please take a moment to register your TV at:
U.S.A.: <https://productregistration.sony.com>
Canada: <https://www.sony.ca/registration>

Four Steps to a 4K TV Experience

Set, Source, Sound, and Setup.

1 Set

Now that you have made the best selection in OLED TV technology, be sure to remove all of the accessories from the packaging before setting up your TV.

2 Source

To experience the stunning detail of your BRAVIA TV, you need access to HD programming.

- Upgrade your signal or content source to high-definition (4K) by contacting your HD service provider.
- Bring the astonishing resolution of your Sony 4K Ultra HD TV to life with Sony 4K Ultra HD Blu-ray Player. (The availability depends on region)
- Receive over-the-air HD broadcasts with an HD-quality antenna connected directly to the back of your TV.
Visit <https://www.antennaweb.org> for more information on antenna selection and setup.
- Discover the wealth of entertainment now available on super-high resolution Blu-ray Disc™ player and other Sony HD equipment.

3 Sound

Complete the high-definition experience with a BRAVIA Sync™ surround sound system or A/V receiver from Sony.

4 Setup

Install your TV and connect your sources. To help assure the highest quality for your HD experience, use Ultra High Speed HDMI (High-Definition Multimedia Interface) cables.

This TV displays all video input signals in a resolution of 3840 dots × 2160 lines.

Note

- For details of supported formats, refer to the "Specifications" in this manual.
- For supported PC formats, refer to the online Help Guide.

Protecting the TV Screen (OLED TV)

Precautions to Protect the Screen from Damage

Image retention

OLED TV's are susceptible to image retention (burn-in) due to the characteristics of the materials used. Image retention may occur if images are displayed in the same location on the screen repeatedly or over extended periods of time. This is not a malfunction of the TV. Avoid displaying images that may cause image retention.

The following are examples of images that may cause image retention:

- Content with black bars either on the top and bottom and/or the left and right sides of the screen. (for example, Letterboxed, 4:3 screen, Standard definition)
- Static images such as photos.
- Video games that might have static content in some part of the screen.
- On-screen menus, program guides, channel logos etc.
- Static content from applications.
- On-screen tickers, such as those used for news and headlines.

To reduce the risk of image retention:

- Sony recommends that you turn off the TV normally by pressing the power button on the remote control or the TV.
- Fill the screen by changing [Wide mode] to eliminate the black bars. Select [Wide mode] other than [Normal].
- Turn off the OSD (On Screen Display) by pressing the **DISPLAY** button, and turn off the menus from connected equipment. For details, refer to the instruction manuals for the connected equipment.
- Avoid displaying static images with bright colors (including white), clocks or logos on any portion of the screen.
- Set the picture settings based on the ambient conditions. The Standard Picture is recommended for home use and when viewing content that often displays the station logos, etc.

The TV has following features to help reduce/prevent image retention.

Panel refresh

A panel refresh will adjust the panel uniformity. Panel refresh can be performed and should only be used when image retention is very noticeable.

Caution:

- The Panel refresh function may affect the panel. Do not perform Panel refresh more than once a year as it may affect the usable life of the panel.
- Panel refresh takes about one hour to complete.
- A white line may be displayed on the screen during the Panel refresh, this is not a malfunction of the TV.
- Panel refresh will only work when the room temperature is between 50 °F and 104 °F (10 °C and 40 °C).

Pixel shift

Automatically moves the image on the screen to prevent image retention.

Other feature

The screen brightness is automatically reduced when displaying still images, clocks, bright colors or logos etc.

Using TV as Center Speaker

Note

- Before connecting cables, disconnect the AC power cord of both TV and AV receiver.

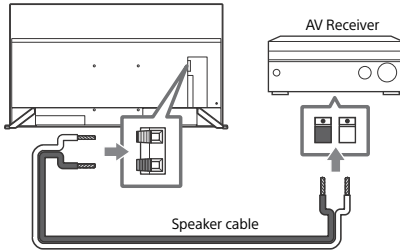

Using TV as Part of Audio System

Note

- Before connecting cables, disconnect the AC power cord of both TV and AV receiver.
- Refer to the instruction manual of the Audio system with S-CENTER OUT terminal for detail.

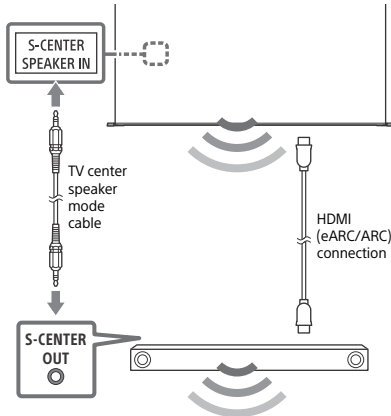

Remote Control and TV

The remote control shape, layout, availability and function of remote control buttons may vary depending on your region/country/TV model/TV settings.

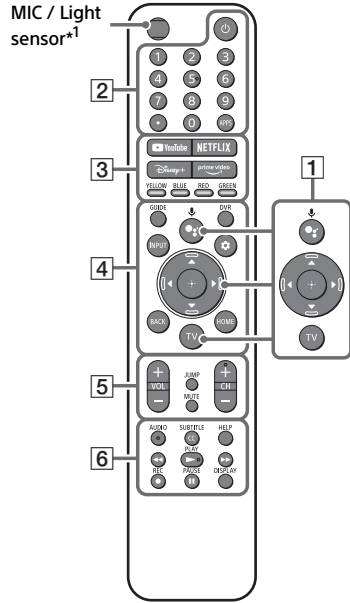

- 1 **⦿ (Google Assistant):** Use Google Assistant*^{2,3}. For hints on how to control your TV, press the Google Assistant button on the remote control and say "voice hints".*²

▲/▼/◀/▶/+: On screen menu navigation and selection.

TV: Display TV channel list or switch to input.

- 2 **⏻ (Power)**
Number buttons

● (dot)

APPS

- 3 **YouTube™ / NETFLIX / Disney+ / Prime Video / Color buttons**

- 4 **GUIDE:** Display the digital program guide of TV or Cable/Satellite box*⁴.

DVR: Display the Rec list of DVR*⁴.

INPUT: Display and select the input source, etc.

⚙️ (Quick settings): Display Quick Settings.

BACK

HOME

5 **VOL +/- (Volume)**

JUMP

MUTE*5

CH +/- (Channel)

6 **AUDIO:** Select the sound of multilingual source or dual sound (depend on program source).

SUBTITLE/CC

HELP: Display the Help menu.

◀️/▶️/⏮️/⏭️

● REC: Record the currently viewed program on DVR*4.

DISPLAY: Display information.

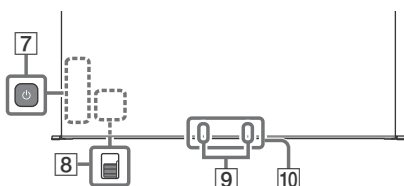

7 **⏻ (Power)**

(It can be found by removing the side cover (XR-83A90) only).

8 **BUILT-IN MIC SWITCH:** Turn on/off the built-in MIC. (It can be found by removing the side cover)

9 **Built-in MIC*2*3*6:** To enable the built-in MIC, press the Google Assistant button on the remote control and follow the on-screen instructions.

10 **Remote Control sensor / Ambient light sensor / LED**

*1 The remote control backlight will illuminate when the light sensor detects the ambient light is low. Automatic illumination of the backlight can be turned off.

*2 Only on limited region/country/TV model/language.

*3 Google Assistant requires an Internet connection.

*4 [Cable/Satellite box setup] setting is required.

*5 Accessibility shortcut is available by pressing and holding **MUTE**.

*6 Power consumption will increase when the built-in MIC is enabled as it is always listening.

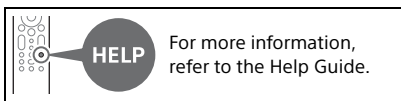

Guidelines for IR Remote Control

- Point your remote control directly at the IR sensor located on your TV.
- Make sure that no objects are blocking the path between the remote control and the IR sensor on your TV.

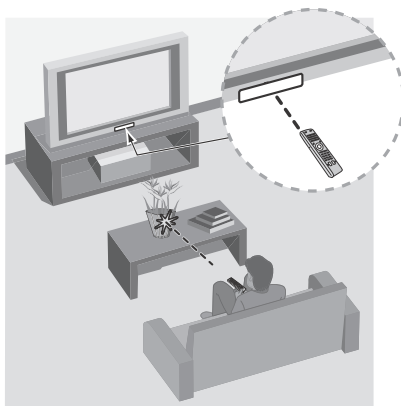

- Fluorescent lamps can interfere with your remote control; try turning off the fluorescent lamps.
- If you are having problems with the remote control, reinsert or replace your batteries and make sure that they are correctly inserted.

Installing the TV to the Wall

Using the optional Wall-Mount Bracket (SU-WL855 only)* (not supplied) (except XR-83A90J)

To Customers:

For product protection and safety reasons, Sony strongly recommends that installation of your TV be performed by Sony dealers or licensed contractors. Do not attempt to install it yourself.

To Sony Dealers and Contractors:

Provide full attention to safety during the installation, periodic maintenance and examination of this product.

Wall-Mount Bracket Installation Information

For instructions on Wall-Mount Bracket installation, see the Installation Information (Wall-Mount Bracket) on the Sony Customer Support website for your TV model at the following address.

<https://www.sony.com/am/support>

- Follow the instruction guide provided with the Wall-Mount Bracket for your model. Sufficient expertise is required in installing this TV, especially to determine the strength of the wall for withstanding the TV's weight.
- Sony is not liable for any damage or injury caused by mishandling or improper installation.
- The length of the screw for Wall-Mount Bracket differs depending on the Wall-Mount Bracket thickness. Please refer to below illustration.

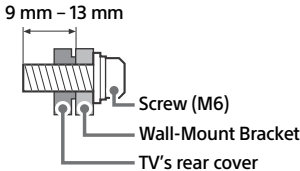

- Be sure to store the unused screws and Table-Top Stand in a safe place until you are ready to attach the Table-Top Stand. Keep the screws away from small children.

Note

- Read the supplied safety documentation for additional safety information.

* Only on limited region/country/TV model.

Using the optional Wall-Mount Bracket (Except SU-WL855) (not supplied)

This TV's instruction manual only provides the steps to prepare the TV for Wall-Mount installation before it is installed on the wall.

Your TV can be mounted to a wall using a suitable Wall-Mount Bracket (not supplied). If the Table-Top Stand is attached to the TV, the TV may require detaching the Table-Top Stand; see "Detaching the Table-Top Stand from the TV".

Prepare the TV for the Wall-Mount Bracket before making cable connections.

For product protection and safety reasons, Sony strongly recommends that installation of your TV on the wall be performed by qualified professionals. Do not attempt to install it yourself.

- Follow the instruction guide provided with the Wall-Mount Bracket for your model. Sufficient expertise is required in installing this TV, especially to determine the strength of the wall for withstanding the TV's weight.
- The screws for installing the Wall-Mount Bracket to the TV are not supplied.
- The length of the screw for Wall-Mount Bracket differs depending on the Wall-Mount Bracket thickness. Please refer to below illustration.

XR-83A90J

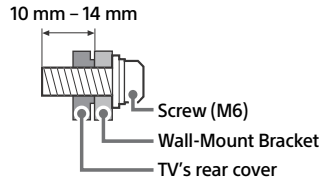

XR-65A90J / 55A90J

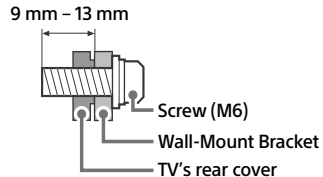

- Refer to the following table for wall-mount hole pattern.

Model Name	Wall-mount hole pattern
	a × b
XR-83A90J	400 × 400 mm
XR-65A90J	300 × 300 mm
XR-55A90J	

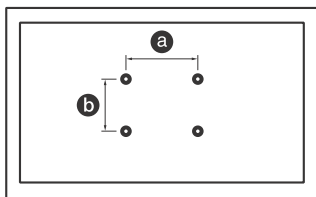

- Be sure to store the unused screws and Table-Top Stand in a safe place until you are ready to attach the Table-Top Stand. Keep the screws away from small children.

Note

- Read the supplied safety documentation for additional safety information.
- For more detailed information, visit Sony Customer Support website.*

* Only on limited region/country/TV model.

1 Remove the stand cover and terminal covers.

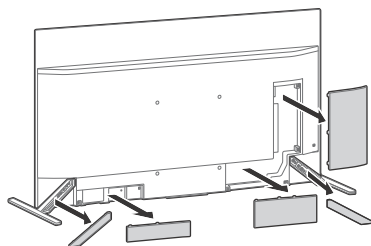

2 Remove the screws from the rear of the TV.

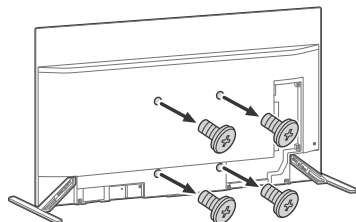

3 Attach the Wall-Mount Bracket (not supplied) using the screws (not supplied).

Wall-Mount Bracket (not supplied)

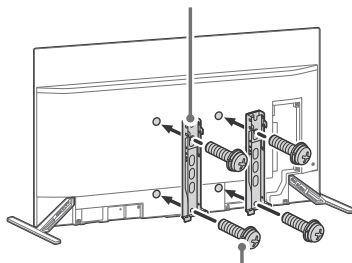

Screw (not supplied)

Note

- If using an electric screwdriver, set the torque at approximately 1.5 N·m {15 kgf·cm}.

Detaching the Table-Top Stand from the TV

To detach the Table-Top Stand from the TV, remove the screws .

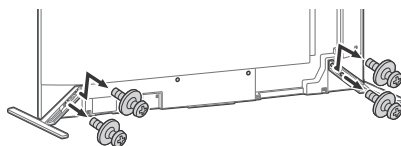

Note

- Be careful when lifting the TV as the Table-Top Stand is detached, the Table-Top Stand may topple over and cause personal injury.
- Take care when removing the Table-Top Stand from the TV to prevent it from falling over and damaging the surface that the TV is sitting on.
- Do not remove the Table-Top Stand for any reason other than to install corresponding accessories on the TV.
- Be sure the TV is vertical before turning on. To avoid uneven picture uniformity do not power on the TV with the panel facing down.
- When attaching the Table-Top Stand again, be sure to fasten the screws (previously removed) to the original holes on the rear of the TV.

Troubleshooting

General troubleshooting for issues like: black screen, no sound, frozen picture, TV does not respond, or network is lost, do the following steps.

- 1 Restart your TV by pressing the power button on the remote control for about five seconds. The TV will restart. If the TV does not recover, try unplugging the AC power cord then press the power button on the TV and release it. Wait for two minutes, and plug in the AC power cord. Or, press the power button on the TV for about 40 seconds until the TV turns off.
- 2 Refer to the Help menu by pressing **HELP** on the remote control.
- 3 Connect your TV to the Internet and perform a software update. Sony recommends you to keep your TV software updated. Software updates provide new features and performance improvements.
- 4 Visit Sony support website (information provided at the end of this manual).
- 5 Perform the factory data reset.

When you plug in the TV, the TV may not be able to turn on for a while even if you press the power button on the remote control or the TV.

It takes time to initialize the system. Wait for about one minute, then operate it again.

How to reset the TV to factory settings

WARNING: The reset will clear all of your customized settings including the parental lock setting.

- You can reset the TV to factory settings by selecting [Factory data reset]. How to select [Factory data reset], refer to the online Help Guide.
- To force factory data reset, unplug the AC power cord. Press and hold **⏻** button on the TV, then plug in the AC power cord.
- For security purposes, be sure to remove all personal and account information before discarding, selling or passing your TV to someone else by: unlinking/unregistering, signing out of and deactivating all network services as well as factory reset the TV.

The remote control does not function.

- Replace the batteries.

The parental lock password has been forgotten.

- Enter 4357 for the PIN and enter the new PIN.

The restricted profile password has been forgotten.

- Perform the force factory data reset.

The screen becomes darker while watching TV.

- If the whole image or part of the image remains still, the screen brightness will be gradually reduced to prevent image retention. This is not a malfunction of the TV.

You are concerned about image retention.

If the same image is displayed repeatedly or for long periods of time, image retention may occur. To reduce image retention, we recommend that you turn off the TV normally by pressing the power button on the remote control or the TV.

Note

- Perform Panel refresh only when image retention is particularly noticeable. Avoid performing Panel refresh more than once a year because it may affect the usable life of the panel.
- Images that include clocks, logos and bright colors (including white) easily cause image retention. Avoid displaying these types of images for long periods of time, otherwise image retention may occur.

A white line appears on the screen.

- The Panel refresh has been performed. A white line may be displayed on the screen during the Panel refresh. This is not a malfunction of the TV. Panel refresh starts after the TV is turned off and takes about one hour to complete.

The message [Panel refresh did not finish...] is displayed.

When i) the TV is turned on, ii) the AC power cord is unplugged, or iii) the room temperature falls outside of the range between 50 °F and 104 °F (10 °C and 40 °C) during the Panel refresh, the Panel refresh is not completed. Please avoid the above three conditions during the Panel refresh.



HELP

For more information on troubleshooting, refer to the Help Guide.

Specifications

System

TV system: Depend on your country/area selection/TV model

NTSC: American TV Standard

ATSC (8VSB Terrestrial): ATSC compliant 8VSB

NEXTGEN TV: ATSC 3.0 compliant (Single tuner)

QAM on cable: ANSI/SCTE 07 2000 (Does not include CableCARD functionality)

Channel coverage: Depend on your country/area selection/TV model

Analog terrestrial: 2 – 69 / Digital

terrestrial: 2 – 69*1

Analog Cable: 1 – 135 / Digital Cable: 1 – 135

Panel system: OLED (Organic Light Emitting Diode) Panel

Speaker output: 20 W + 20 W + 10 W + 10 W

Wireless technology

Protocol IEEE 802.11a/b/g/n/ac

Bluetooth® Version 4.2

Input/Output jacks

CABLE/ANTENNA

75 ohm external terminal for RF inputs

→ / → VIDEO IN / S-CENTER SPEAKER IN
Video/Audio input (mini jack)

S-center speaker input (mini jack)

HDMI IN 1/2/3/4 (HDCP 2.3-compatible)

Video:

4096 × 2160p (60 Hz)*2*3, 4096 × 2160p
(24 Hz)*2, 3840 × 2160p (60 Hz)*3, 3840 ×

2160p (24, 30 Hz), 1080p (30, 60,
120 Hz), 1080/24p, 1080i (60 Hz), 720p
(30, 60 Hz), 720/24p, 480p, PC
Formats*4

3840 × 2160p (120 Hz)*3*5

Audio:

In eARC (Enhanced Audio Return Channel) mode

Refer to the online Help Guide for details.

Except eARC mode

5.1 channel linear PCM: 32/44.1/48/
88.2/96/176.4/192 kHz 16/20/24 bits,
Dolby Audio, Dolby Atmos, DTS

eARC/ARC (Enhanced Audio Return Channel/Audio Return Channel) (HDMI IN 3 only)*6

In eARC mode

Refer to the online Help Guide for details.

In ARC mode

Two channel linear PCM: 48 kHz 16 bits,
Dolby Audio, Dolby Atmos, DTS

↔ DIGITAL AUDIO OUT (OPTICAL)

Digital optical jack (Two channel linear
PCM: 48 kHz 16 bits, Dolby Audio, DTS)

🎧 (Stereo mini jack)

Headphone

➡ 1, ➡ 2, ➡ 3

USB port 1 and 2 support High Speed USB
(USB 2.0)

USB port 3 supports Super Speed USB
(USB 3.1 Gen 1)

📶 LAN

10BASE-T/100BASE-TX connector

(Depending on the operating environment of the network, connection speed may differ. The communication rate and quality are not guaranteed.)

Home Network supported files and formats*4

REMOTE

RS-232C mini jack, IR IN mini jack

These jacks are for receiving the external control signal.

CENTER SPEAKER IN

Center speaker input terminal

Power and others

Power requirements

110 V – 240 V AC, 50/60 Hz (U.S.A./
Canada 120 V AC, 60 Hz)

Power consumption

In use

XR-83A90J: 796 W

XR-65A90J: 510 W

XR-55A90J: 377 W

In standby*7*8

Less than 0.5 W with 120 V AC and less
than 0.5 W with 240 V AC

Screen size (measured diagonally) (Approx.)

XR-83A90J: 209.6 cm / 82.5 inches

(83" class)

XR-65A90J: 163.9 cm / 64.5 inches

(65" class)

XR-55A90J: 138.8 cm / 54.6 inches

(55" class)

Display resolution (horizontal × vertical)

(pixels)

3840 × 2160

Output rating

500 mA (for USB 1/2), 900 mA (for USB 3)

Dimensions (Approx.) (w × h × d) (mm) / (inches)

with stand

Standard position:

XR-83A90J: 1880 × 1072 × 428 / 74 1/8 × 42 1/4 × 16 7/8

XR-65A90J: 1502 × 834 × 317 / 59 1/4 × 32 7/8 × 12 1/2

XR-55A90J: 1282 × 709 × 317 / 50 1/2 × 28 × 12 1/2

Narrow position:

XR-83A90J: 1850 × 1099 × 428 / 72 7/8 × 43 3/8 × 16 7/8

Soundbar position:

XR-83A90J: 1880 × 1137 × 428 / 74 1/8 × 44 7/8 × 16 7/8

XR-65A90J: 1444 × 902 × 317 / 56 7/8 × 35 5/8 × 12 1/2

XR-55A90J: 1223 × 776 × 317 / 48 1/4 × 30 5/8 × 12 1/2

without stand

XR-83A90J: 1850 × 1067 × 53 / 72 7/8 × 42 1/8 × 2 1/8

XR-65A90J: 1444 × 833 × 41 / 56 7/8 × 32 7/8 × 1 5/8

XR-55A90J: 1223 × 709 × 41 / 48 1/4 × 28 × 1 5/8

wall-mount hole pattern

XR-83A90J: 400 × 400 mm

XR-65A90J / 55A90J: 300 × 300 mm

wall-mount screw size (mm)

M6 (length: see "Installing the TV to the Wall".)

Stand width (Approx.) (mm) / (inches)

Standard position:

XR-83A90J: 1880 / 74 1/8

XR-65A90J: 1502 / 59 1/4

XR-55A90J: 1282 / 50 1/2

Narrow position:

XR-83A90J: 700 / 27 5/8

Soundbar position:

XR-83A90J: 1880 / 74 1/8

XR-65A90J: 1365 / 53 3/4

XR-55A90J: 1150 / 45 3/8

Mass (Approx.) (kg) / (lb.)

with stand

XR-83A90J: 43.5 / 95.9

XR-65A90J: 24.6 / 54.2

XR-55A90J: 20.3 / 44.8

without stand

XR-83A90J: 42 / 92.6

XR-65A90J: 22.5 / 49.6

XR-55A90J: 18.6 / 41

Others

Optional accessories

Wall-Mount Bracket:

SU-WL855 (XR-65A90J / 55A90J only)

Operating temperature: 0 °C – 40 °C / 32 °F – 104 °F

*1 2 – 36 for NEXTGEN TV scanning range in U.S.A.

*2 When 4096 × 2160p is input and [Wide mode] is set to [Normal], the resolution is displayed as 3840 × 2160p. To display 4096 × 2160p, set [Wide mode] setting to [Full 1] or [Full 2].

*3 Refer to the on screen menu to set [HDMI signal format].

*4 Refer to the online Help Guide for details.

*5 HDMI IN 3 & 4 only. Use the Ultra High Speed HDMI Cable to connect.

*6 Connect your audio system to the HDMI IN 3 to route TV audio to your audio system.

*7 Specified standby power is reached after the TV finishes necessary internal processes.

*8 Standby power consumption will increase when your TV is connected to the network.

Note

- Optional accessories availability depends on countries/region/TV model/stock.
- Design and specifications are subject to change without notice.
- Subscriptions for services and applications may be required and additional terms, conditions and/or charges may apply when using Google Assistant.

Licensing Information

- The terms HDMI, HDMI High-Definition Multimedia Interface, and the HDMI Logo are trademarks or registered trademarks of HDMI Licensing Administrator, Inc.
- Dolby, Dolby Vision, Dolby Atmos, Dolby Audio, and the double-D symbol are trademarks of Dolby Laboratories Licensing Corporation. Manufactured under license from Dolby Laboratories. Confidential unpublished works. Copyright © 1992-2020 Dolby Laboratories. All rights reserved.

- Gracenote, the Gracenote logo and logotype, "Powered by Gracenote" logo are either registered trademarks or trademarks of Gracenote, Inc. in the United States and/or other countries.
- Google TV and related logos are trademarks of Google LLC.
- For DTS patents, see <http://patents.dts.com>. Manufactured under license from DTS, Inc. DTS, Digital Surround, and the DTS logo are registered trademarks or trademarks of DTS, Inc. in the United States and other countries. © 2020 DTS, Inc. ALL RIGHTS RESERVED.
- Netflix is a registered trademark of Netflix, Inc.
- TUXERA is a registered trademark of Tuxera Inc. in the US and other countries.
- All other trademarks are the property of their respective owners.

À propos des manuels

Ce téléviseur est fourni avec les manuels suivants. Veuillez conserver ces manuels à titre de référence.

Manuel de configuration

- Installation et configuration du téléviseur.

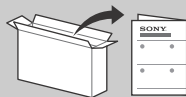

Manuel de référence (ce manuel) / Documentation de sécurité

- Consignes de sécurité, télécommande, dépannage, fixation murale, spécifications, etc.



Manuel d'aide (manuel à l'écran)

- Réglages, fonction, connexion Internet, dépannage, etc.
- Pour l'ouvrir, appuyez sur la touche **HELP** sur la télécommande et sélectionnez Manuel d'aide.



- Vous pouvez consulter le Manuel d'aide avec votre téléphone intelligent.



https://rd1.sony.net/help/tv/iusltn1/h_usltn/

Les menus de réglage peuvent changer sans préavis.

IMPORTANT - Lisez le contrat de licence logicielle de l'utilisateur final avant d'utiliser votre produit Sony. Utiliser votre produit signifie que vous acceptez les termes du contrat de licence logicielle de l'utilisateur final. Le contrat de licence logicielle entre vous et Sony est disponible en ligne sur le site Web Sony (<https://www.sony.net/tv-software-licenses/>) ou sur l'écran de votre produit. Appuyez sur  (Réglages rapides) sur la télécommande et sélectionnez [Paramètres] → [Système] → [À propos] → [Renseignements juridiques] → [Contrat de licence d'utilisateur final].

Remarque

- Les images et illustrations utilisées dans le Manuel de configuration et ce manuel sont fournies uniquement à titre de référence et peuvent différer de l'aspect réel du produit.

La taille d'image visualisable de la classe 83 po est de 82,5 pouces (209,6 cm), la taille d'image visualisable de la classe 65 po est de 64,5 pouces (163,9 cm) et la taille d'image visualisable de la classe 55 po est de 54,6 pouces (138,8 cm) (mesurée en diagonale).

Emplacement de l'étiquette d'identification

Les étiquettes indiquant le numéro de modèle et les caractéristiques nominales de l'alimentation du téléviseur se trouvent à l'arrière du téléviseur. Vous pouvez les trouver en retirant le couvercle des terminaux.

AVIS IMPORTANT

Fiche d'identification

Les numéros de modèle et de série sont indiqués à l'arrière et/ou sur le côté du téléviseur. Inscrivez ces numéros dans les espaces ci-dessous. Faites-y référence chaque fois que vous appelez votre détaillant Sony au sujet de ce téléviseur.

Nom du modèle

N° de série

ATTENTION

Pour prévenir les décharges électriques et l'exposition des broches, n'utilisez pas cette fiche CA avec une rallonge, une prise de courant ou une autre sortie de courant, sauf si les broches peuvent être insérées jusqu'au fond.

- Faites uniquement fonctionner le téléviseur sur un courant de 110 V – 240 V CA (États-Unis/Canada 120 V CA)

Remarque

- Ce téléviseur comporte un démodulateur QAM qui devrait vous permettre de recevoir une programmation numérique décodée de câblodistribution par le biais d'un service d'abonnement auprès d'un câblodistributeur. La disponibilité d'une programmation télévisée numérique par câblodistribution dans votre région dépend du type de programmation et de signal fournis par votre câblodistributeur.

Consignes de sécurité

Avis pour les clients aux États-Unis d'Amérique

Déclaration de conformité du fournisseur

Appellation commerciale : SONY
Modèle : XR-83A90J / XR-65A90J / XR-55A90J
Partie responsable : Sony Electronics Inc.
Adresse : 16535 Via Esprillo, San Diego, CA 92127 U.S.A.
Numéro de téléphone : 858-942-2230

Information relative aux règlements de la FCC

Cet appareil a été soumis à l'essai et s'est avéré conforme aux limites pour un appareil numérique de classe B, conformément à la section 15 des règlements de la FCC. Ces normes sont conçues pour assurer une protection raisonnable contre les interférences nuisibles dans un environnement résidentiel. Cet appareil génère, utilise et peut émettre de l'énergie radioélectrique et, s'il n'est pas installé ou utilisé selon les directives, peut causer des interférences nuisibles aux communications radio. Cependant, il n'existe aucune garantie que des interférences ne se produiront pas dans une installation particulière. Si ce matériel est source d'interférences nuisibles pour la réception radio ou télévisée, ce qui peut être déterminé en mettant l'appareil hors tension, puis sous tension, il est recommandé de tenter d'éliminer ces interférences en appliquant l'une ou plusieurs des mesures suivantes :

- Réorienter ou déplacer l'antenne réceptrice.
- Éloigner l'appareil du récepteur.
- Brancher l'appareil dans une prise d'un circuit différent de celui qui alimente le récepteur.
- Consulter le détaillant ou un technicien radio ou télévision qualifié pour obtenir de l'aide.

Conformément aux règlements de la FCC, vous êtes averti que tous les changements ou modifications non expressément approuvés dans ce manuel pourraient annuler tous vos droits relatifs à l'utilisation de ce produit.

Sécurité et réglementation

Les bandes 5 GHz sont uniquement limitées aux utilisations intérieures.

Avis pour les clients au Canada

L'émetteur/récepteur exempt de licence contenu dans le présent appareil est conforme aux CNR d'Innovation, Sciences et Développement économique Canada applicables aux appareils radio exempts de licence.

L'exploitation est autorisée aux deux conditions suivantes :

- (1) L'appareil ne doit pas produire de brouillage;
- (2) L'appareil doit accepter tout brouillage radioélectrique subi, même si le brouillage est susceptible d'en compromettre le fonctionnement.

Pour empêcher que cet appareil cause du brouillage au service faisant l'objet d'une licence, il doit être utilisé à l'intérieur et devrait être placé loin des fenêtres afin de fournir un écran de blindage maximal. Si le matériel (ou son antenne d'émission) est installé à l'extérieur, il doit faire l'objet d'une licence.

Les radars de haute puissance sont désignés utilisateurs principaux (c.-à-d., qu'ils ont la priorité) pour les bandes 5 250-5 350 MHz et 5 650-5 850 MHz, et ces radars pourraient causer du brouillage et/ou des dommages aux dispositifs LAN-EL.

Avis pour les clients aux États-Unis d'Amérique et au Canada

Cet équipement est conforme aux limites d'exposition aux rayonnements énoncées pour un environnement non contrôlé et respecte les règles les radioélectriques (RF) de la FCC lignes directrices d'exposition et d'exposition aux fréquences radioélectriques (RF) CNR-102 de l'IC. Cet équipement doit être installé et utilisé en gardant une distance de 20 cm ou plus entre le radiateur et le corps humain (à l'exception des extrémités : mains, poignets, pieds et chevilles).

Cet appareil et sa ou ses antennes ne doivent pas être placés à proximité d'autres antennes ou émetteurs ni fonctionner avec eux, sauf autorisation spéciale.

Information sur le support de fixation murale compatible

Utilisez le support de fixation murale Sony ci-dessous correspondant au modèle de votre téléviseur.

	Numéro de modèle du téléviseur Sony
	XR-65A90J / XR-55A90J
Numéro de modèle du support de fixation murale Sony	SU-WL855*1

L'utilisation d'autres supports de fixation murale*2 peut provoquer l'instabilité de l'appareil et causer des blessures ou des dommages matériels.

- *1 Uniquement pour certaines régions/pays/modèles de téléviseurs limités.
- *2 Pour des instructions sur l'utilisation du support de fixation murale avec votre téléviseur, veuillez accéder à la page du site <https://www.sony.com/am/support> correspondant au modèle de votre téléviseur et télécharger le document « Support de fixation murale ».

Note au consommateur

L'installation de ce téléviseur nécessite une certaine compétence. Veuillez à confier l'installation à un détaillant Sony ou à un entrepreneur autorisé et portez une attention particulière à la sécurité pendant l'installation.

Avant d'installer votre téléviseur

Avec certains modèles de téléviseur, le support de table n'est pas fixé afin de vous permettre de monter directement le téléviseur au mur. Reportez-vous à la « Fixer le téléviseur au mur » si vous souhaitez installer ce téléviseur au mur. Si vous ne comptez pas installer le téléviseur au mur, vous devez installer le support de table (reportez-vous au Manuel de configuration).

Tenez compte de ce qui suit pendant l'installation du téléviseur :

- Débranchez tous les câbles avant de transporter le téléviseur.
- Avant de transporter le téléviseur, retirez le couvercle du socle et les couvercles des bornes.
- Transportez le téléviseur avec le nombre de personnes approprié ; un téléviseur de grande taille doit être transporté par au moins deux personnes (trois personnes ou plus pour XR-83A90J).

- Lors du transport du téléviseur, le bon emplacement des mains est très important pour votre sécurité, ainsi que pour éviter de causer des dommages.

XR-83A90J

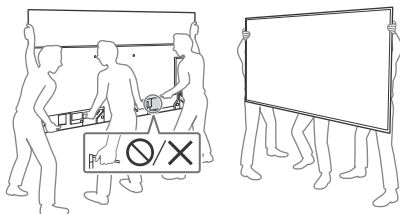

XR-65A90J / 55A90J

XR-83A90J / 65A90J / 55A90J

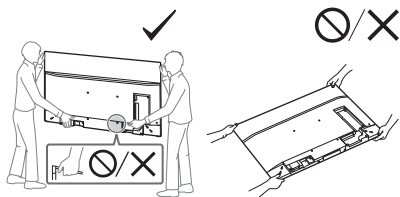

- Lors de la manipulation ou du montage du téléviseur, ne couchez pas le téléviseur.

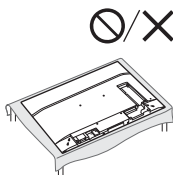

- Assurez-vous que votre téléviseur est correctement ventilé. Reportez-vous à la documentation de sécurité.
- Pour obtenir une qualité d'image optimale, n'exposez pas l'écran à la lumière directe d'une lampe ou du soleil.
- Évitez d'installer le téléviseur dans une pièce dont le sol et les murs sont d'un matériau réfléchissant.
- Évitez de déplacer le téléviseur d'un endroit froid à un endroit chaud. Un changement soudain de température peut provoquer de la condensation. Ce phénomène peut affecter la qualité de l'image et/ou des couleurs affichées par le téléviseur. Si cela se produit, laissez la condensation s'évaporer complètement avant de mettre le téléviseur sous tension.

Fixer le téléviseur



Sony recommande fortement de prendre les mesures nécessaires pour prévenir le basculement du téléviseur. Des téléviseurs qui ne sont pas fixés solidement peuvent basculer et entraîner des dommages matériels, des blessures corporelles graves ou même mortelles.

Prévenir le basculement du téléviseur

- Fixer solidement le téléviseur à un mur et/ou à un support.
- Ne pas laisser les enfants jouer ou monter sur les meubles et les téléviseurs.
- Éviter de placer ou d'accrocher des objets sur le téléviseur.
- Ne jamais installer le téléviseur sur :
 - des surfaces glissantes, instables et/ou inégales.
 - un meuble qui peut facilement servir d'escalier, comme une commode à tiroirs.
- Installer le téléviseur où il ne peut pas être tiré, poussé ou renversé.
- Installez le téléviseur de manière à ce que le support de table du téléviseur ne dépasse pas du support (non fourni). Si le support de table dépasse du socle, le téléviseur pourrait basculer, tomber et causer des blessures ou des dommages au téléviseur.



- Acheminer les cordons d'alimentation CA et les cordons connecteurs afin qu'ils ne soient pas accessibles aux enfants curieux.

Mesures recommandées pour fixer solidement le téléviseur

Tenez compte des mesures suivantes lorsque vous fixez votre téléviseur à une base (non fournie).

- 1 Fixer solidement la base du téléviseur. S'assurer que la base peut supporter adéquatement le poids du téléviseur. Utiliser deux attaches angulaires (non fournies) pour fixer solidement la base. Avec chaque attache angulaire, utiliser la quincaillerie appropriée pour :
 - Fixer un côté de l'attache angulaire au poteau mural.
 - Fixer l'autre côté à la base.

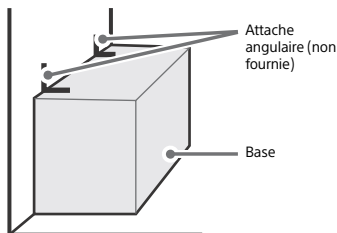

2 Fixer solidement le téléviseur à la base.
Utiliser la quincaillerie optionnelle mentionnée (non fournie) :

- Vis à métal M6 (vissée sur le couvercle arrière du téléviseur).
- Une vis ou l'équivalent (la fixer à la base).
- Une corde ou une chaîne (assez solide pour supporter le poids du téléviseur). Vous assurer qu'il n'y a pas de mou excessif dans la corde ou la chaîne.

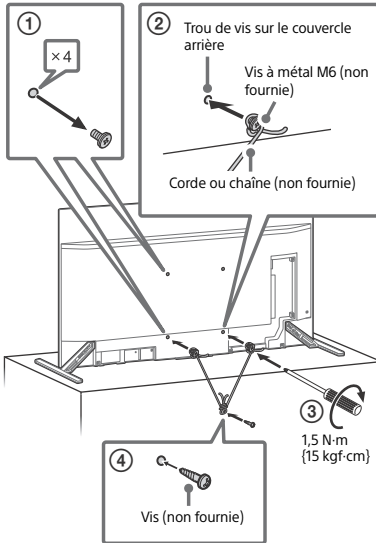

La longueur des vis à métal M6 diffère selon le diamètre de la corde ou de la chaîne. Reportez-vous à l'illustration ci-dessous.

XR-83A90J

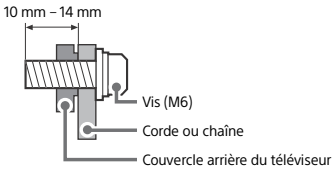

XR-65A90J / 55A90J

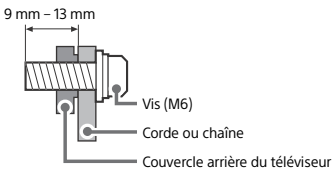

3 Fixer le téléviseur au mur avec des boulons, un dispositif d'ancrage au mur et une chaîne (ou une corde).

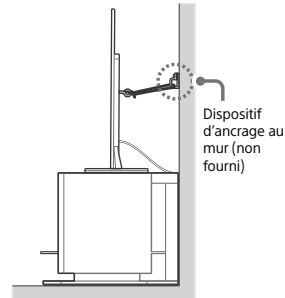
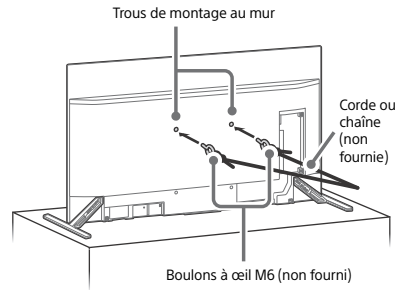

Veillez consulter l'illustration ci-dessous pour connaître la longueur du boulon à œil M6.

XR-83A90J

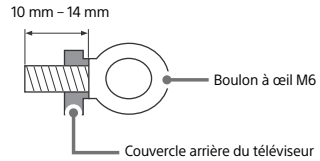

XR-65A90J / 55A90J

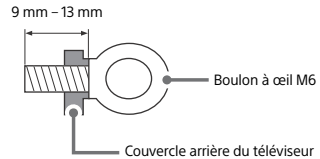

Remarque

- À la livraison de votre téléviseur, selon le modèle, les vis sont fixées à l'arrière du téléviseur. (Elles sont fixées dans les orifices servant au montage mural.) Veillez à retirer les 2 vis du haut avant de fixer le téléviseur à un mur.
- Le fait d'uniquement fixer le téléviseur à la base sans fixer le téléviseur et la base au mur fournit une protection minimale contre le basculement du téléviseur. Pour une protection supplémentaire, suivre toutes les trois mesures recommandées ci-dessus.

Fonctionnalités de l'expérience télévision BRAVIA^{MD} en 4K

Nous vous remercions d'avoir choisi Sony! Votre nouveau téléviseur BRAVIA^{MD} est la clé d'une « expérience télévision en 4K ». Le présent document vous aidera à préparer votre nouveau téléviseur pour l'utilisation. Prenez quelques instants pour compléter l'enregistrement de votre téléviseur à l'adresse suivante :

Canada : <https://www.sony.ca/fr/registration>
États-Unis : <https://productregistration.sony.com>

Les quatre éléments d'une expérience télévision en 4K

L'installation, la source, le son et la configuration.

1 Installation

Maintenant que vous avez choisi la meilleure technologie qui soit en matière de téléviseurs DELO, veillez à retirer tous les accessoires de l'emballage avant d'installer votre téléviseur.

2 Source

Pour faire l'expérience du niveau de détail incroyable qu'offre votre téléviseur BRAVIA, vous devez vous abonner à un service de télévision haute définition.

- Obtenez un signal ou une source en haute définition (4K) en communiquant avec votre fournisseur de services HD.
- Donnez vie à la résolution époustouflante de votre téléviseur Sony Ultra HD 4K avec le Lecteur Blu-ray Sony Ultra HD 4K. (La disponibilité dépend des régions)
- Recevez des émissions en HD diffusées sur les ondes par l'intermédiaire d'une antenne de qualité HD branchée directement à l'arrière du téléviseur. Visitez le site <https://www.antennaweb.org> pour plus de renseignements sur le choix et l'installation d'une antenne.
- Découvrez tout un monde de divertissement maintenant offert en super-haute définition sur les lecteurs Blu-ray Disc^{MC} et autres appareils HD de Sony.

3 Son

Complétez l'expérience haute définition avec une chaîne de cinéma maison ambiophonique BRAVIA Sync^{MC} ou un récepteur audio-vidéo de Sony.

4 Configuration

Installez votre téléviseur et raccordez vos sources de signal. Pour vous aider à obtenir la meilleure qualité d'image possible lors de votre expérience HD, utilisez des câbles HDMI (High-Definition Multimedia Interface) ultra-haute vitesse.

Ce téléviseur affiche tous les types de format d'image en résolution de 3 840 points × 2 160 lignes.

Remarque

- Pour plus de détails sur les formats pris en charge, reportez-vous à la section « Spécifications » de ce manuel.
- Pour connaître les formats de signal pris en charge en provenance d'un ordinateur, reportez-vous au Manuel d'aide en ligne.

Protection de l'écran du téléviseur (Téléviseur DELO)

Précautions pour protéger l'écran contre les dommages

Persistence d'image

Les téléviseurs DELO sont susceptibles de présenter de la persistance d'image (rémanente) en raison des caractéristiques des matériaux utilisés. La persistance d'image peut se produire si des images sont affichées au même endroit sur l'écran à plusieurs reprises ou pendant des durées prolongées. Il ne s'agit pas d'un problème de fonctionnement du téléviseur. Évitez d'afficher des images qui pourraient causer de la persistance d'image.

Voici des exemples d'images qui pourraient causer de la persistance d'image :

- Contenus avec des barres noires dans le haut et le bas et/ou sur les côtés gauche et droit de l'écran. (par exemple, format Boîte aux lettres, écran 4:3, définition standard)
- Images immobiles telles que des photos.
- Jeux vidéo pouvant afficher des contenus immobiles dans une partie de l'écran.
- Menus à l'écran, guides de programmes, logos de canal, etc.
- Contenus immobiles des applications.
- Messages défilants à l'écran, comme ceux utilisés pour les nouvelles et manchettes.

Pour réduire le risque de persistance d'image :

- Sony recommande que vous éteigniez le téléviseur normalement en appuyant sur la touche d'alimentation de la télécommande ou du téléviseur.
- Remplissez l'écran en modifiant le [Mode cinéma] pour éliminer les barres noires. Sélectionnez un [Mode cinéma] autre qu [Normal].
- Désactivez l'affichage à l'écran (OSD) en appuyant sur la touche **DISPLAY** et désactivez les menus des appareils raccordés. Pour plus de détails, reportez-vous aux modes d'emploi des appareils raccordés.
- Évitez d'afficher des images immobiles avec des couleurs vives (y compris le blanc), des horloges ou des logos sur une partie quelconque de l'écran.
- Configurez les réglages d'image en fonction des conditions ambiantes. L'image standard est recommandée pour l'utilisation à la maison et le visionnement de contenus affichant souvent des logos de station, etc.

Le téléviseur propose les fonctions suivantes pour aider à réduire/éviter la persistance d'image.

Actualisation panneau

Une actualisation du panneau ajustera l'uniformité du panneau. L'actualisation du panneau peut être effectuée et ne doit être utilisée que lorsque la persistance d'image est très visible.

Attention :

- La fonction Actualisation panneau pourrait affecter le panneau. N'exécutez pas la fonction Actualisation du panneau plus d'une fois par année, car elle pourrait affecter la durée de vie du panneau.
- L'exécution de la fonction Actualisation panneau prend environ une heure.
- Une ligne blanche pourrait s'afficher à l'écran pendant l'exécution de la fonction Actualisation panneau ; il ne s'agit pas d'un problème de fonctionnement du téléviseur.
- Actualisation panneau fonctionne uniquement lorsque la température ambiante se situe entre 10 °C et 40 °C (50 °F et 104 °F).

Décalage pixel

Cette fonction déplace automatiquement l'image à l'écran pour éviter la persistance d'image.

Autre fonction

La luminosité de l'écran est automatiquement réduite lors de l'affichage d'images fixes, d'horloges, de couleurs vives ou de logos, etc.

Utilisation du téléviseur comme haut-parleur central

Remarque

- Avant de raccorder les câbles, déconnectez le cordon d'alimentation CA du téléviseur et du récepteur AV.

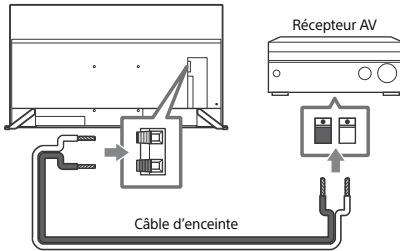

Utilisation du téléviseur au sein d'un système audio

Remarque

- Avant de raccorder les câbles, déconnectez le cordon d'alimentation CA du téléviseur et du récepteur AV.
- Pour plus de détails, reportez-vous au mode d'emploi du système audio avec borne S-CENTER OUT.

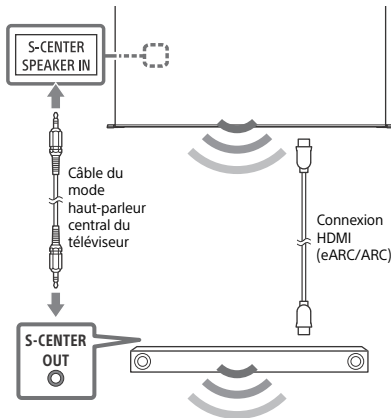

Télécommande et téléviseur

La forme de la télécommande, l'agencement, la disponibilité et la fonction des touches de la télécommande peuvent varier selon votre région ou pays ou le modèle/réglages du téléviseur.

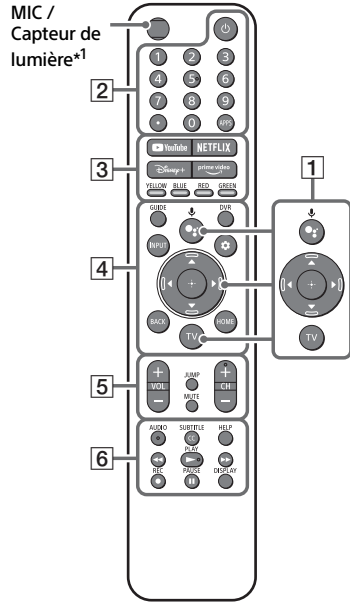

- 1 **🗨️ (Assistant Google)** : Utilisez l'Assistant Google*2*3. Pour des conseils sur la façon de commander votre téléviseur, appuyez sur la touche Assistant Google sur la télécommande et prononcez la phrase « contrôle vocal ».*2

▲/▼/◀/▶/⊕ : Navigation et sélection dans le menu à l'écran.

TV : Affiche la liste des canaux de télévision ou commute sur l'entrée.

- 2 **🔌 (Alimentation)**
Touches numériques
● (point)
APPS

- 3 **YouTube™ / NETFLIX / Disney+ / Prime Video / Touches de couleur**

4 GUIDE : Affiche le guide des programmes numériques du téléviseur ou du syntoniseur câble/satellite*4.

DVR : Affiche la liste des enregistrements du DVR*4.

INPUT : Permet d'afficher et de sélectionner la source d'entrée, etc.

⚙️ (Réglages rapides) : Affiche Réglages rapides.

BACK

HOME

5 VOL +/- (Volume)

JUMP

MUTE*5

CH +/- (Canal)

6 AUDIO : Sélectionnez le son de la source multilingue ou le double son (selon la source du programme).

SUBTITLE/CC

HELP : Affiche le menu d'Aide.

⏮️/⏪️/⏩️/⏭️

● REC : Enregistre le programme actuellement regardé sur le DVR*4.

DISPLAY : Affiche les informations.

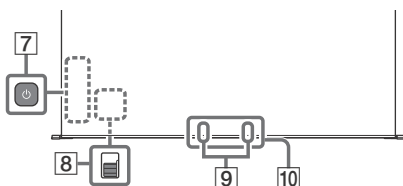

7 (Alimentation)

(Vous pouvez le trouver en retirant le couvercle latéral (XR-83A90J uniquement).)

8 BUILT-IN MIC SWITCH (Interrupteur de microphone intégré) : Allumez/Éteignez le MICRO intégré. (Vous pouvez le trouver en retirant le couvercle latéral)

9 MICRO intégré*2*3*6 : Pour activer le MICRO intégré, appuyez sur la touche Assistant Google sur la télécommande et suivez les instructions sur l'écran.

10 Capteur de télécommande / Capteur de lumière ambiante / DEL

*1 Le rétroéclairage de la télécommande s'allume quand le capteur de lumière détecte que la lumière ambiante est faible. L'éclairage automatique du rétroéclairage peut être désactivé.

*2 Uniquement pour certaines régions/pays/modèles de téléviseurs/langues limités.

*3 L'Assistant Google nécessite une connexion Internet.

*4 Le réglage [Configuration d'un syntoniseur câble ou satellite] est nécessaire.

*5 Le raccourci d'accessibilité est disponible en maintenant la touche **MUTE** enfoncée.

*6 La consommation d'énergie augmente lorsque le MICRO intégré est activé puisqu'il est toujours en cours d'écoute.

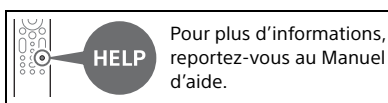

Directives pour la télécommande IR

- Pointez la télécommande en direction du capteur infrarouge du téléviseur.
- Assurez-vous qu'aucun objet ne se trouve entre la télécommande et le capteur infrarouge.

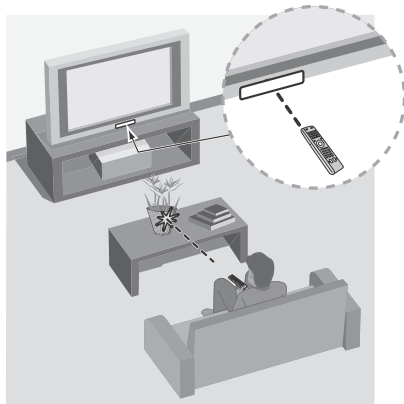

- Les lampes fluorescentes peuvent perturber le fonctionnement de votre télécommande ; le cas échéant, éteignez les lampes fluorescentes dans la pièce.
- Si vous éprouvez des difficultés avec la télécommande, réinsérez ou remplacez les piles et assurez-vous qu'elles sont correctement placées dans le logement.

Fixer le téléviseur au mur

Utilisation du support de fixation murale en option (SU-WL855 uniquement)* (non fournie) (sauf XR-83A90J)

Note au consommateur :

Pour des raisons de sécurité et de protection du produit, Sony recommande vivement de faire installer votre téléviseur par des détaillants Sony ou des installateurs agréés. N'essayez pas de l'installer vous-même.

À l'attention des détaillants Sony et des installateurs :

Portez toute votre attention à la sécurité lors de l'installation, l'entretien périodique et la vérification de ce produit.

Informations d'installation du support de fixation murale

Pour les instructions d'installation du support de fixation murale, consultez les informations d'installation (support de fixation murale) sur le site Web d'assistance à la clientèle de Sony pour votre modèle de téléviseur, à l'adresse suivante.

<https://www.sony.com/am/support>

- Suivez le guide d'instructions fourni avec le support de fixation murale pour votre modèle. Une certaine expertise est nécessaire pour l'installation de ce téléviseur, en particulier en ce qui concerne la solidité du mur en relation avec le poids de l'appareil.
- Sony ne saurait être tenue responsable de tout dommage ou de toute blessure découlant d'une mauvaise utilisation ou d'une installation incorrecte.
- La longueur des vis pour le support de fixation murale diffère selon l'épaisseur du support de fixation murale. Reportez-vous à l'illustration ci-dessous.

9 mm – 13 mm

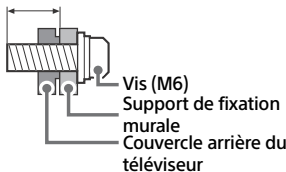

- Assurez-vous de ranger les vis non utilisées et le support de table dans un endroit sûr jusqu'à ce que vous soyez prêt à fixer le support de table. Gardez les vis hors de la portée des jeunes enfants.

Remarque

- Lisez la documentation de sécurité fournie pour plus de renseignements sur l'utilisation en toute sécurité.

* Uniquement pour certaines régions/pays/modèles de téléviseurs limités.

Utilisation du support de fixation murale en option (Sauf SU-WL855) (non fournie)

Le mode d'emploi de ce téléviseur montre uniquement les étapes permettant de préparer le téléviseur pour une fixation murale avant son installation au mur.

Votre téléviseur peut être installé sur un mur avec un support de fixation murale adapté (non fourni). Il se peut que le support de table soit fixé au téléviseur, dans ce cas, vous devez d'abord démonter le support de table du téléviseur ; reportez-vous à la « Démontez le support de table du téléviseur ».

Préparez le téléviseur pour l'installation du support de fixation murale avant d'effectuer le raccordement des câbles.

Pour des raisons de sécurité et de protection du produit, Sony recommande fortement que l'installation de votre téléviseur sur le mur soit effectuée par un professionnel qualifié. N'essayez pas de l'installer vous-même.

- Suivez le guide d'instructions fourni avec le support de fixation murale pour votre modèle. Une certaine expertise est nécessaire pour l'installation de ce téléviseur, en particulier en ce qui concerne la solidité du mur en relation avec le poids de l'appareil.
- Les vis pour l'installation du support de fixation murale au téléviseur ne sont pas fournies.

- La longueur des vis pour le support de fixation murale diffère selon l'épaisseur du support de fixation murale. Reportez-vous à l'illustration ci-dessous.

XR-83A90J

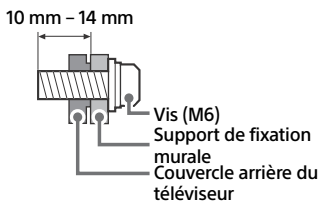

XR-65A90J / 55A90J

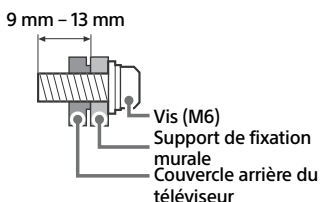

- Reportez-vous au tableau suivant pour le schéma des trous pour la fixation murale.

Nom du modèle	Schéma des trous pour la fixation murale
	a × b
XR-83A90J	400 × 400 mm
XR-65A90J	300 × 300 mm
XR-55A90J	

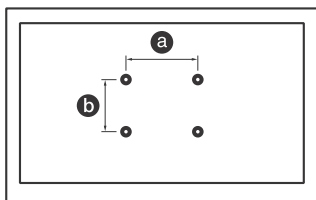

- Assurez-vous de ranger les vis non utilisées et le support de table dans un endroit sûr jusqu'à ce que vous soyez prêt à fixer le support de table. Gardez les vis hors de la portée des jeunes enfants.

Remarque

- Lisez la documentation de sécurité fournie pour plus de renseignements sur l'utilisation en toute sécurité.
- Pour des informations plus détaillées, visitez le site Web du service à la clientèle de Sony.*

* Uniquement pour certaines régions/pays/modèles de téléviseurs limités.

- 1 Retirez le couvercle du socle et les couvercles des bornes.

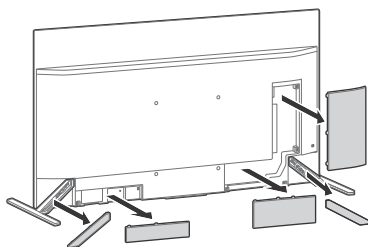

- 2 Retirez les vis à l'arrière du téléviseur.

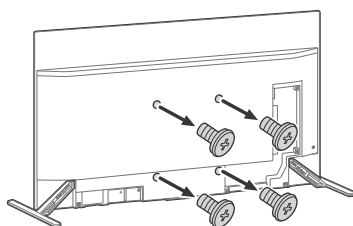

- 3 Fixez le support de fixation murale (non fourni) à l'aide des vis (non fournies).

Support de fixation murale (non fourni)

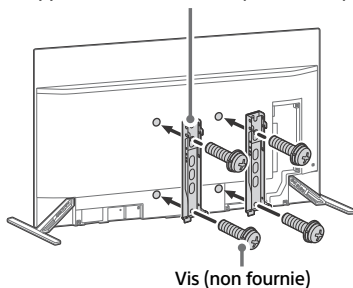

Vis (non fournies)

Remarque

- Si vous utilisez une visseuse électrique, réglez le couple à environ 1,5 N·m (15 kgf·cm).

Démonter le support de table du téléviseur

Démonter le support de table du téléviseur en retirant d'abord les vis .

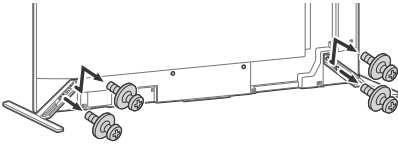

Remarque

- Soulevez le téléviseur avec prudence, car le support de table qui se démonte pourrait basculer et provoquer des blessures.
- Lors du retrait du support de table du téléviseur, prenez soin d'éviter de le faire tomber et d'endommager la surface sur laquelle est posé le téléviseur.
- N'enlevez pas le support de table pour aucune raison autre que l'installation des accessoires correspondants sur le téléviseur.
- Assurez-vous que le téléviseur est en position verticale avant de l'allumer. Pour éviter des irrégularités de l'uniformité de l'image, n'allumez pas le téléviseur avec l'écran vers le bas.
- Pour fixer de nouveau le support de table, veillez à utiliser les vis (que vous avez enlevées précédemment) dans les mêmes orifices à l'arrière du téléviseur.

Dépannage

En cas de problèmes tels que : écran noir, aucun son, image figée, aucune réponse du téléviseur ou réseau perdu, suivez les étapes suivantes du dépannage général.

- 1 Redémarrez votre téléviseur en appuyant sur la touche de marche de la télécommande pendant environ cinq secondes. Le téléviseur redémarrera. Si le problème persiste, débranchez le cordon d'alimentation CA, puis appuyez sur la touche d'alimentation sur le téléviseur et relâchez-la. Attendez deux minutes et branchez le cordon d'alimentation CA. Sinon, appuyez sur la touche d'alimentation sur le téléviseur pendant environ 40 secondes jusqu'à ce que le téléviseur s'éteigne.
- 2 Reportez-vous au menu Aide en appuyant sur la touche **HELP** de la télécommande.

3 Connectez votre téléviseur à Internet et effectuez une mise à jour logicielle. Sony vous recommande de maintenir à jour le logiciel de votre téléviseur. Les mises à jour logicielles permettent d'ajouter de nouvelles fonctions et d'améliorer les performances.

4 Consultez le site Web d'assistance de Sony (informations indiquées à la fin de ce manuel).

5 Effectuez un rétablissement de la configuration par défaut.

Lorsque vous branchez le téléviseur, il est possible que vous ne puissiez pas allumer le téléviseur immédiatement même si vous appuyez sur la touche de marche de la télécommande ou du téléviseur.

L'initialisation du système prend du temps. Attendez environ 1 minute, puis utilisez-le normalement.

Comment réinitialiser le téléviseur à ses réglages d'usine

AVERTISSEMENT : La réinitialisation effacera tous vos réglages personnalisés, y compris le contrôle parental.

- Vous pouvez réinitialiser le téléviseur aux réglages d'usine en sélectionnant [Rétablir configuration par défaut]. Pour savoir comment sélectionner [Rétablir configuration par défaut], reportez-vous au Manuel d'aide en ligne.
- Pour forcer le rétablissement de la configuration par défaut, débranchez le cordon d'alimentation CA. Appuyez longtemps sur la touche  du téléviseur et branchez le cordon d'alimentation CA.
- Pour plus de sécurité, assurez-vous d'effacer toutes les données à caractère personnel et informations relatives à votre compte avant de vous défaire de votre téléviseur ou de le vendre à un tiers, en procédant à la désynchronisation/désinscription, déconnexion et désactivation de tous les services de réseau et en rétablissant les paramètres d'usine du téléviseur.

La télécommande ne fonctionne pas.

- Remplacez les piles.

Vous avez oublié le mot de passe du contrôle parental.

- Entrez 4357 comme NIP, puis entrez le nouveau NIP.

Vous avez oublié le mot de passe du profil d'utilisateur restreint.

- Effectuez un rétablissement forcé de la configuration par défaut.

L'écran devient plus sombre pendant que vous regardez le téléviseur.

- Si la totalité ou une partie de l'image demeure immobile, la luminosité de l'écran est progressivement réduite pour éviter la persistance d'image. Il ne s'agit pas d'un problème de fonctionnement du téléviseur.

Vous êtes préoccupé par la persistance d'image.

Si la même image est affichée à plusieurs reprises ou pendant de longues durées, la persistance d'image peut se produire. Pour réduire la persistance d'image, nous vous recommandons d'éteindre le téléviseur normalement en appuyant sur la touche d'alimentation de la télécommande ou du téléviseur.

Remarque

- Exécutez la fonction Actualisation panneau uniquement lorsque la persistance d'image est particulièrement visible. Évitez d'exécuter la fonction Actualisation panneau plus d'une fois par année, car elle pourrait affecter la durée de vie du panneau.
- Les images comprenant des horloges, logos et couleurs vives (y compris le blanc) causent facilement de la persistance d'image. Évitez d'afficher ces types d'images pendant de longues durées, sinon de la persistance d'image pourrait se produire.

Une ligne blanche apparaît à l'écran.

- La fonction Actualisation du panneau a été exécutée. Une ligne blanche pourrait s'afficher à l'écran pendant l'exécution de la fonction Actualisation panneau. Il ne s'agit pas d'un problème de fonctionnement du téléviseur. Actualisation panneau démarre après que vous éteignez le téléviseur et l'exécution de la fonction prend environ une heure.

Le message [L'actualisation du panneau ne s'est pas terminée...] s'affiche.

Si i) le téléviseur est allumé, ii) le cordon d'alimentation CA est débranché ou iii) la température de la pièce est à l'extérieur de la plage de 10 °C à 40 °C (50 °F à 104 °F) pendant l'exécution de la fonction Actualisation panneau, l'Actualisation du panneau n'est pas complétée. Veuillez éviter les trois conditions ci-dessus pendant la fonction Actualisation du panneau.

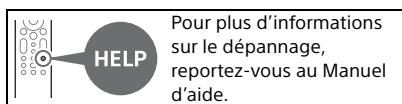

Spécifications

Système

Système de téléviseur : Selon votre pays/
sélection de zone/modèle de téléviseur

NTSC : Norme de télévision en Amérique

ATSC (8VSB terrestre) : 8VSB conforme avec ATSC

Téléviseur NEXTGEN : Conforme avec ATSC 3.0 (Tuner simple)

QAM sur le câble : ANSI/SCTE 07 2000 (n'inclut pas la fonctionnalité CableCARD)

Plages de canaux : Selon votre pays/
sélection de zone/modèle de téléviseur

Analogique terrestre : 2 – 69 / Numérique terrestre : 2 – 69*1

Câble analogique : 1 – 135 / Câble numérique : 1 – 135

Système de l'écran : Panneau DELO (diode électroluminescente organique)

Puissance des haut-parleurs : 20 W + 20 W + 10 W + 10 W

Technologie sans fil

Protocole IEEE 802.11a/b/g/n/ac

Bluetooth® version 4.2

Connecteurs d'entrée et de sortie

CABLE/ANTENNA

Borne extérieure de 75 ohms pour entrées RF

↔ / ↔ VIDEO IN / S-CENTER SPEAKER IN
Entrée vidéo/audio (mini-prise)

Entrée d'enceinte centrale S (mini-prise)

HDMI IN 1/2/3/4 (compatible HDCP 2.3)

Vidéo :

4 096 × 2 160p (60 Hz)^{*2*3}, 4 096 × 2 160p (24 Hz)^{*2}, 3 840 × 2 160p (60 Hz)^{*3}, 3 840 × 2 160p (24, 30 Hz), 1 080p (30, 60, 120 Hz), 1 080i (60 Hz), 720p (30, 60 Hz), 720/24p, 480p, formats Ordinateur^{*4}
3 840 × 2 160p (120 Hz)^{*3*5}

Audio :

En mode eARC (Enhanced Audio Return Channel)

Veillez vous référer au Manuel d'aide en ligne pour plus de détails.

Sauf mode eARC

5,1 canaux linéaires PCM : 32/44,1/48/88,2/96/176,4/192 kHz 16/20/24 bits, Dolby Audio, Dolby Atmos, DTS

eARC/ARC (Enhanced Audio Return Channel/Audio Return Channel) (HDMI IN 3 uniquement)^{*6}

En mode eARC

Veillez vous référer au Manuel d'aide en ligne pour plus de détails.

En mode ARC

Deux canaux linéaires PCM : 48 kHz 16 bits, Dolby Audio, Dolby Atmos, DTS

↪ DIGITAL AUDIO OUT (OPTICAL)

Prise optique numérique (Deux canaux linéaires PCM : 48 kHz 16 bits, Dolby Audio, DTS)

🔌 (mini-prise stéréo)

Écouteurs

➔ 1, ➔ 2, ➔ 3

Les ports USB 1 et 2 prennent en charge la connectivité USB haute vitesse (USB 2.0)
Le port USB 3 prend en charge la connectivité USB super vitesse (USB 3.1 Gen 1)

📶 LAN

Connecteur 10BASE-T/100BASE-TX (Selon l'environnement de fonctionnement du réseau, la vitesse de connexion peut varier. Le débit et la qualité de communication ne sont pas garantis.)

Fichiers et formats pris en charge dans le réseau domestique^{*4}

REMOTE

Mini-prise RS-232C, mini-prise IR IN
Ces prises permettent de recevoir le signal de commande externe.

CENTER SPEAKER IN

Borne d'entrée d'enceinte centrale

Alimentation et autres

Alimentation

110 V – 240 V CA, 50/60 Hz (États-Unis/Canada 120 V CA, 60 Hz)

Consommation d'énergie

En cours d'utilisation

XR-83A90J : 796 W

XR-65A90J : 510 W

XR-55A90J : 377 W

En veille^{*7*8}

Moins de 0,5 W pour les modèles 120 V CA et moins de 0,5 W pour les modèles 240 V CA

Taille de l'écran (mesurée en diagonale) (Environ)

XR-83A90J : 209,6 cm / 82,5 pouces (classe 83 po)

XR-65A90J : 163,9 cm / 64,5 pouces (classe 65 po)

XR-55A90J : 138,8 cm / 54,6 pouces (classe 55 po)

Résolution de l'écran (horizontal × vertical) (pixels)

3 840 × 2 160

Puissance de sortie

500 mA (pour USB 1/2), 900 mA (pour USB 3)

Dimensions (Environ) (l × h × p) (mm) / (pouces)

avec support

Position standard :

XR-83A90J : 1 880 × 1 072 × 428 / 74 1/8 × 42 1/4 × 16 7/8

XR-65A90J : 1 502 × 834 × 317 / 59 1/4 × 32 7/8 × 12 1/2

XR-55A90J : 1 282 × 709 × 317 / 50 1/2 × 28 × 12 1/2

Position étroite :

XR-83A90J : 1 850 × 1 099 × 428 / 72 7/8 × 43 3/8 × 16 7/8

Position de barre de son :

XR-83A90J : 1 880 × 1 137 × 428 / 74 1/8 × 44 7/8 × 16 7/8

XR-65A90J : 1 444 × 902 × 317 / 56 7/8 × 35 5/8 × 12 1/2

XR-55A90J : 1 223 × 776 × 317 / 48 1/4 × 30 5/8 × 12 1/2

sans support

XR-83A90J : 1 850 × 1 067 × 53 / 72 7/8 × 42 1/8 × 2 1/8

XR-65A90J : 1 444 × 833 × 41 / 56 7/8 × 32 7/8 × 1 5/8

XR-55A90J : 1 223 × 709 × 41 / 48 1/4 × 28 × 1 5/8

schéma des trous pour la fixation murale

XR-83A90J : 400 × 400 mm

XR-65A90J / 55A90J : 300 × 300 mm

taille des vis de fixation murale (mm)

M6 (longueur : reportez-vous à « Fixer le téléviseur au mur ».)

Largeur du support (Environ) (mm) / (pouces)

Position standard :

XR-83A90J : 1 880 / 74 ¹/₈

XR-65A90J : 1 502 / 59 ¹/₄

XR-55A90J : 1 282 / 50 ¹/₂

Position étroite :

XR-83A90J : 700 / 27 ⁵/₈

Position de barre de son :

XR-83A90J : 1 880 / 74 ¹/₈

XR-65A90J : 1 365 / 53 ³/₄

XR-55A90J : 1 150 / 45 ³/₈

Poids (Environ) (kg) / (lb.)

avec support

XR-83A90J : 43,5 / 95,9

XR-65A90J : 24,6 / 54,2

XR-55A90J : 20,3 / 44,8

sans support

XR-83A90J : 42 / 92,6

XR-65A90J : 22,5 / 49,6

XR-55A90J : 18,6 / 41

Autres

Accessoires en option

Support de fixation murale :

SU-WL855 (XR-65A90J / 55A90J uniquement)

Température de service : 0 °C – 40 °C / 32 °F – 104 °F

- *1 2 – 36 pour plage de balayage de téléviseur NEXTGEN aux États-Unis.
- *2 Si la valeur d'entrée est 4 096 × 2 160p et que [Mode cinéma] est réglé sur [Normal], la résolution s'affiche à 3 840 × 2 160p. Pour afficher au format 4 096 × 2 160p, réglez le paramètre [Mode cinéma] sur [Plein écran 1] ou [Plein écran 2].
- *3 Reportez-vous au menu à l'écran pour régler [Format du signal HDMI].
- *4 Veuillez vous référer au Manuel d'aide en ligne pour plus de détails.
- *5 HDMI IN 3 et 4 uniquement. Utilisez un câble HDMI ultra-haute vitesse pour vous connecter.
- *6 Raccordez votre système audio au HDMI IN 3 pour acheminer l'audio TV vers votre système audio.
- *7 La consommation d'énergie en mode de veille est obtenue lorsque les processus internes nécessaires du téléviseur sont terminés.
- *8 La consommation d'énergie en mode de veille augmente lorsque votre téléviseur est connecté au réseau.

Remarque

- La disponibilité des accessoires en option dépend des régions/pays/modèles de téléviseurs/stocks.
- La conception des produits et les caractéristiques techniques peuvent changer sans préavis.
- Des abonnements aux services et applications peuvent être nécessaires et des conditions et/ou frais supplémentaires peuvent s'appliquer lors de l'utilisation de l'Assistant Google.

Information de licence

- Les termes HDMI et HDMI High-Definition Multimedia Interface, de même que le logo HDMI sont des marques commerciales ou des marques déposées de HDMI Licensing Administrator, Inc. aux États-Unis et dans d'autres pays.
- Dolby, Dolby Vision, Dolby Atmos, Dolby Audio et le symbole double-D sont des marques de commerce de Dolby Laboratories Licensing Corporation. Fabriqué sous licence de Dolby Laboratories. Documents confidentiels non publiés. Droit d'auteur © 1992-2020 Dolby Laboratories. Tous droits réservés.
- Gracenote, le logo Gracenote et la mention « Powered by Gracenote » sont des marques de commerce ou des marques déposées de Gracenote, Inc. aux États-Unis et/ou dans d'autres pays.
- Google TV et logos associés sont des marques de commerce de Google LLC.
- Pour les brevets DTS, voir <http://patents.dts.com>. Fabriqué sous licence de DTS, Inc. DTS, Digital Surround et le logo DTS sont des marques déposées ou des marques commerciales de DTS, Inc. aux États-Unis et dans d'autres pays. © 2020 DTS, Inc. TOUS DROITS RÉSERVÉS.
- Netflix est une marque déposée de Netflix, Inc.
- TUXERA est une marque déposée de Tuxera Inc. aux États-Unis et dans d'autres pays.
- Toutes les autres marques commerciales sont la propriété de leurs détenteurs respectifs.

Acerca de los manuales

Este TV se entrega con los siguientes manuales. Guarde los manuales para futuras consultas.

Guía de configuración

- Instalación y configuración del TV.



Guía de referencia (este manual) / Documentación de seguridad

- Información de seguridad, control remoto, solución de problemas, instalación de montaje mural, especificaciones, etc.



Guía de ayuda (Manual en pantalla)

- Ajustes, funciones, conexión a Internet, solución de problemas, etc.
- Para abrir, pulse el botón **HELP** en el control remoto y seleccione la Guía de ayuda.



- Puede consultar la Guía de ayuda desde su smartphone.



https://rd1.sony.net/help/tv/iusltn1/h_usltn/

Los menús de configuración están sujetos a cambios sin previo aviso.

IMPORTANTE - Lea el Acuerdo de licencia de software para el usuario final antes de utilizar su producto Sony.

El uso del producto indica su aceptación de este Acuerdo de licencia de software para el usuario final. El acuerdo de licencia de software entre usted y Sony se encuentra disponible en línea en el sitio web de Sony (<https://www.sony.net/tv-software-licenses/>) o en la pantalla de su producto. Pulse  (Configuración rápida) en el control remoto y seleccione [Configuración] → [Sistema] → [Acerca de] → [Información legal] → [Acuerdo de licencia de usuario final].

Nota

- Las imágenes e ilustraciones que aparecen en este manual y Guía de configuración son solo de referencia y pueden diferir del producto real.

La clase de 83" tiene un tamaño de imagen visible de 82,5 pulgadas (209,6 cm), la clase de 65" tiene un tamaño de imagen visible de 64,5 pulgadas (163,9 cm) y la clase de 55" tiene un tamaño de imagen visible de 54,6 pulgadas (138,8 cm) (medido diagonalmente).

Ubicación de la etiqueta de identificación

Las etiquetas que indican el No. de modelo y las Características Eléctricas se encuentran en la parte posterior del TV. Se encuentran debajo de la cubierta del terminal.

AVISO IMPORTANTE

Registro de propiedad

El modelo y los números de serie están ubicados en el costado y/o en la parte posterior del televisor. Anote estos números en los espacios que se proporcionan a continuación. Refiérase a ellos cuando contacte con su distribuidor Sony acerca de este televisor.

Nombre de modelo

N° de serie

AVISO IMPORTANTE PARA MÉXICO

La operación de este equipo está sujeta a las siguientes dos condiciones: (1) es posible que este equipo o dispositivo no cause interferencia perjudicial y (2) este equipo o dispositivo debe aceptar cualquier interferencia, incluyendo la que pueda causar su operación no deseada.

Para consultar la información relacionada al número del certificado, refiérase a la etiqueta del empaque y/o del producto.

Nota: Este producto utiliza el siguiente módulo para funcionalidades inalámbricas:

Modelo: DHUR-SY63

Marca: Wistron NeWeb Corporation

PRECAUCIÓN

Para evitar descargas eléctricas y exposición a contactos eléctricos, no utilice este enchufe de corriente alterna con un cable de extensión, receptáculo u otro tomacorriente a menos que los contactos eléctricos puedan ser introducidos completamente.

- Opere el TV únicamente con ca de 110 V a 240 V (EE.UU./ Canadá ca 120 V)

Nota

- Este televisor incluye un demodulador QAM que debe permitir la recepción de programación de televisión por cable digital decodificada mediante un servicio de suscripción con un proveedor de servicios por cable. La disponibilidad de la programación de televisión por cable digital en su localidad depende del tipo de programación y señal suministradas por su proveedor de servicios por cable.

Información sobre seguridad

Aviso a los clientes en los Estados Unidos de América

Declaración de conformidad del proveedor

Nombre de la marca: SONY
Modelo: XR-83A90J / XR-65A90J / XR-55A90J
Parte responsable: Sony Electronics Inc.
Dirección: 16535 Vía Esprillo, San Diego, CA 92127 EE.UU.
Teléfono: 858-942-2230

Para los clientes en los Estados Unidos Información relacionada a la FCC

Este aparato fue debidamente probado, demostrándose que cumple con los límites establecidos para los dispositivos digitales Clase B de acuerdo con la Sección 15 de las normas de la FCC. Estos límites se establecieron para ofrecer protección razonable contra interferencias perjudiciales en las instalaciones residenciales. Este aparato genera, usa y puede emitir energía de frecuencia radioeléctrica, y si no se instala y utiliza de acuerdo con las instrucciones correspondientes, podría producir interferencias perjudiciales en las radiocomunicaciones. No obstante, no puede garantizarse que no se produzcan estas interferencias en una instalación determinado. Si este aparato llega a interferir en la recepción de radio o televisión, lo que podrá comprobarse encendiendo y apagando el aparato, se recomienda al usuario intentar corregir la interferencia mediante una o más de las siguientes medidas:

- Cambiar la orientación o la ubicación de la antena de recepción.
- Aumentar la distancia entre el equipo y el receptor.
- Conectar el equipo a un tomacorriente de un circuito distinto al que está enchufado el receptor.
- Ponerse en contacto con el distribuidor o solicitar los servicios de un técnico capacitado en radio y televisión.

De acuerdo con las regulaciones de la FCC, se le advierte que cualquier cambio o modificación que no se apruebe expresamente en este manual podría anular su autorización para operar este equipo.

Seguridad y reglamentación

Las bandas de 5 GHz están restringidas solamente a operaciones en interiores.

Aviso a los clientes en Canadá

Este dispositivo contiene un transmisor/receptor que no exigen licencia que cumple con los estándares RSS que no exigen licencia de Canadá para la Innovación, Ciencia y Desarrollo económico. El funcionamiento está sujeto a las dos condiciones siguientes:

- (1) Este dispositivo no debe provocar interferencias; y
- (2) Este dispositivo debe aceptar las interferencias, incluidas las que puedan provocar un funcionamiento no deseado del dispositivo.

Para evitar interferencias de radio con el servicio autorizado, este dispositivo está diseñado para funcionar en interiores y alejado de ventanas para proporcionar la máxima protección. El equipo (o su antena de transmisión) que se instale en exteriores está sujeto a autorización.

Los radares de alta potencia se asignan como usuarios principales (es decir como usuarios prioritarios) de las bandas de 5 250-5 350 MHz y 5 650-5 850 MHz y estos radares podrían causar interferencia y/o daños a los dispositivos LE-LAN.

Aviso a los clientes en los Estados Unidos de América y Canadá

Este equipo cumple con los límites de exposición de radiación de la FCC/IC establecidos para equipo no controlado y cumple con los lineamientos de exposición de radiofrecuencia (RF) de la FCC y RSS-102 del reglamento de exposición de radiofrecuencia (RF) de la IC. Este equipo se debe instalar y operar manteniendo el radiador al menos a 20 cm o más del cuerpo de una persona (excluidas las extremidades: manos, muñecas y tobillos).

Este dispositivo y sus antenas no deben colocarse ni operarse con ninguna otra antena o transmisor excepto en condiciones Grant.

Información de compatibilidad del soporte de montaje de mural

Utilice el siguiente soporte de montaje mural Sony especificado para su modelo de TV.

	Nº de modelo del TV Sony XR-65A90J / XR-55A90J
Nº de modelo del soporte de montaje mural Sony	SU-WL855*1

Si se utiliza con otros soportes de montaje mural^{1,2} podría quedar inestable y provocar daños a la propiedad o lesiones.

*1 Sólo en ciertas regiones/países/modelo de TV.

*2 Para obtener instrucciones acerca del uso del soporte de montaje mural para su modelo de TV visite <https://www.sony.com/am/support> y descargue "Soporte de montaje mural".

Información para clientes

Para la instalación del televisor especificado se requieren conocimientos y experiencia suficientes. Asegúrese de obtener servicios de instalación de un distribuidor o contratista autorizado por Sony y de prestar especial atención a la seguridad durante la instalación.

Antes de configurar su TV

Algunos modelos de TV se entregan con un soporte de sobremesa desmontable de modo que pueda instalar el TV en la pared. Consulte la "Instalación del TV en la pared" si desea montar su TV en la pared. Si decide no montar el TV en la pared, tendrá que instalar el soporte de sobremesa (consulte la Guía de configuración).

Tenga en cuenta lo siguiente al instalar el TV:

- Desconecte todos los cables para transportar el TV.
- Antes de transportar el TV, retire la cubierta del soporte y las cubiertas de los terminales.
- Para transportar el TV asegúrese de contar con la cantidad suficiente de personas; para los TV de gran tamaño se necesitan dos o más personas (tres o más personas en el caso del XR-83A90J).
- Es muy importante la colocación correcta de las manos para trasladar el TV, por seguridad y para evitar cualquier daño.

XR-83A90J

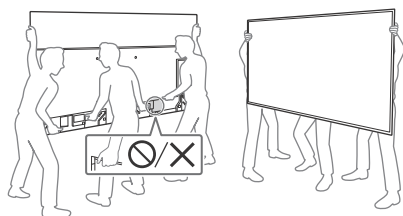

XR-65A90J / 55A90J

XR-83A90J / 65A90J / 55A90J

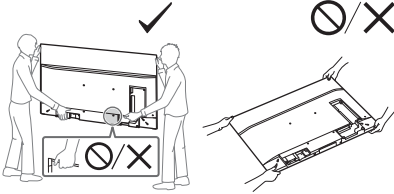

- Cuando maneje o monte el TV, no acueste el TV.

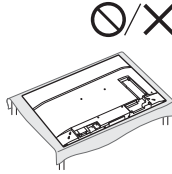

- Asegúrese de que su TV tenga una ventilación adecuada, consulte la documentación de seguridad.
- Para una mejor calidad de imagen, no exponga la pantalla a iluminación directa o a la luz del sol.
- Evite instalar el TV en una habitación con materiales que reflejen luz en las paredes o el piso.
- Evite trasladar el TV de un área fría a una caliente. Los cambios bruscos de temperatura ambiente pueden crear humedad por condensación. Como consecuencia de ello, podría verse afectada la calidad de la imagen y de los colores. En caso de que eso ocurra, deje evaporar la humedad por completo antes de encender el TV.

Fijación del TV



Sony recomienda tomar medidas especiales para evitar que el televisor se caiga. Los televisores que no están instalados de manera segura pueden caerse y provocar daños a la propiedad, causar lesiones corporales o incluso la muerte.

Medidas para evitar que se caiga el TV

- Instale el TV de modo que quede fijo a la pared o base.
- No permita que los niños jueguen o se cuelguen del mueble o del TV.
- Evite colocar o colgar objetos en el TV.
- No instale nunca el TV en:
 - superficies resbaladizas, inestables o irregulares.
 - muebles que pueden utilizarse fácilmente como escalones, como una cómoda.
- Instale el TV donde no puedan deslizarlo, empujarlo o hacerlo caer.
- Instale el televisor de manera que el soporte de sobremesa del televisor no sobresalga de la superficie de la mesa. Si el soporte de sobremesa sobresale de la superficie de la mesa, esto podría hacer que el televisor se caiga, vuelque y provoque lesiones personales o daños en el TV.

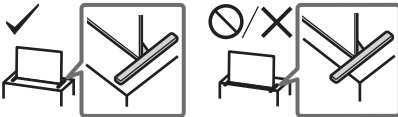

- Coloque todos los cables de alimentación ca y cables de conexión de modo que no estén al alcance de los niños.

Medidas recomendadas para la instalación del TV

Preste atención a las siguientes medidas de seguridad cuando instale un TV en el soporte de TV (no suministrado).

- 1 Fije la base de soporte donde se apoyará el TV. Asegúrese de que la base de soporte tolere correctamente el peso del TV. Utilice dos soportes en ángulo (no suministrados) para fijar la base de soporte. Para cada soporte en ángulo, utilice el herraje adecuado a fin de:
 - Sujetar un lado del soporte en ángulo a la pared.
 - Sujetar el otro lado a la base de soporte.

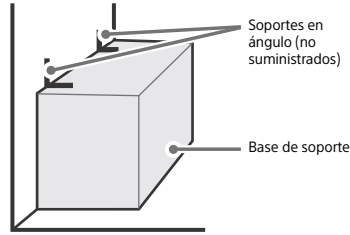

- 2 Fije el TV a la base de soporte. Utilice los herrajes opcionales que se enumeran a continuación (no suministrados):
 - El tornillo tipo M6 (atornillado a la cubierta trasera del TV).
 - Un tornillo o elemento similar (sujetado a la base de soporte del TV).
 - Cuerda o cadena (lo suficientemente fuerte para tolerar el peso del TV). Asegúrese de que no haya demasiada longitud sobrante de cuerda o cadena.

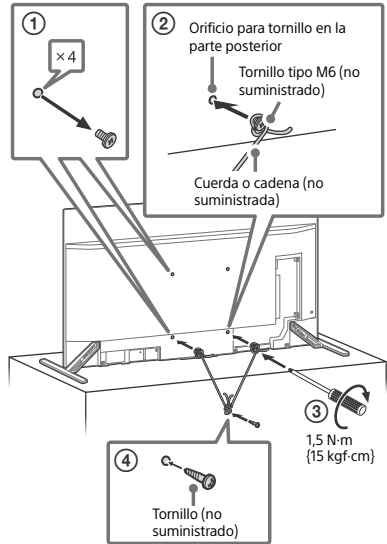

La longitud del tornillo M6 difiere según el grosor de cuerda o cadena utilizada. Consulte la siguiente ilustración.

XR-83A90J

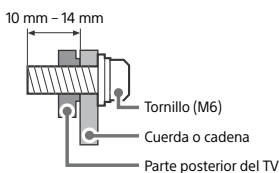

XR-65A90J / 55A90J

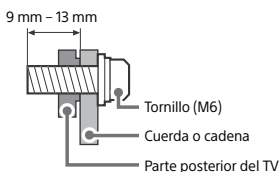

- 3 Sujete el TV a la pared mediante pernos, tornillos de anclaje y cadena (o sogas).

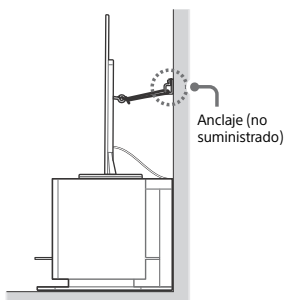
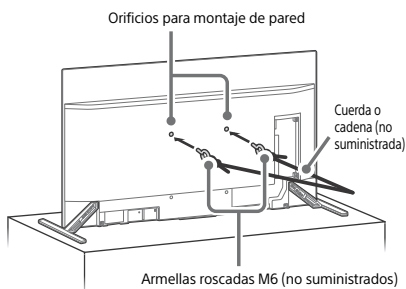

Observe la siguiente ilustración para saber la longitud de las armellas roscadas M6.

XR-83A90J

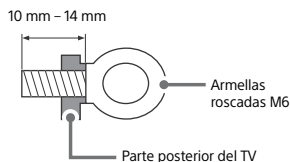

XR-65A90J / 55A90J

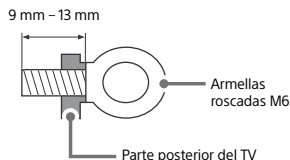

Nota

- Junto con el TV se incluyen tornillos que se encuentran instalados en la parte posterior del TV dependiendo del modelo de TV. (Están fijados a los orificios de los tornillos para el montaje mural.) Asegúrese de quitar los dos tornillos superiores antes de anclar el TV en la pared.
- Fijar el TV al soporte sin sujetar correctamente el TV ni el soporte a la pared no es garantía suficiente para evitar que el TV se caiga. Para una mayor protección, siga las tres medidas recomendadas anteriormente.

La experiencia de TV BRAVIA® 4K

¡Gracias por elegir a Sony! Su nuevo TV BRAVIA® le abre la puerta hacia la "Experiencia de TV 4K". Este documento le ayudará a aprovechar su TV al máximo. Registre su TV en:

<https://www.sony-latin.com/registro>

Cuatro pasos para una experiencia de TV 4K

TV, fuente, sonido y configuración.

1 TV

Ahora que ya hizo la mejor elección en tecnología OLED TV, retire todos los accesorios del empaque antes de configurar su TV.

2 Fuente

Necesita tener acceso a los programas en alta definición para experimentar los impactantes detalles de su TV BRAVIA.

- Póngase en contacto con su proveedor de servicio HD (alta definición) para actualizar la fuente de su contenido o su señal a alta definición (4K).
- Haga que la impresionante resolución de su TV Sony 4K Ultra HD cobre vida con el reproductor de Blu-ray Sony 4K Ultra HD. (La disponibilidad depende de la región)
- Recibiendo emisiones de HD por aire a través de una antena para TV de alta definición (HD) conectada directamente a la parte posterior del TV. Visite <https://www.antennaweb.org> para recibir más información sobre la selección y configuración de antena.
- A través de los reproductores Blu-ray Disc™ de super alta resolución ó demás equipos HD de Sony.

3 Sonido

Complete la experiencia de alta definición con un sistema de sonido envolvente BRAVIA Sync™ o un receptor de audio/video de Sony.

4 Ajustes

Instale su TV y conecte sus fuentes. Para obtener la más alta calidad de experiencia HD, use los cables HDMI (High-Definition Multimedia Interface, interfaz multimedia de alta definición) de ultra alta velocidad.

Este TV muestra todas las señales de entrada de video en una resolución de 3 840 puntos × 2 160 líneas.

Nota

- Para más información acerca de formatos compatibles, consulte la sección de "Especificaciones" en este manual.
- Para los formatos de PC compatibles, consulte la Guía de ayuda en línea.

Protección de la pantalla del televisor (OLED TV)

Precauciones para proteger la pantalla frente a daños

Retención de imagen

Los televisores OLED tienden a realizar una retención de imagen (quemado de imágenes) debido a las características de los materiales empleados. Es posible que la retención de imagen se produzca si las imágenes aparecen en pantalla en una misma ubicación repetidamente, o bien, durante un período prolongado. Esto no implica un mal funcionamiento del TV. Evite la visualización de imágenes que puedan causar retención de imagen.

A continuación se detallan algunos ejemplos que pueden causar retención de imagen:

- Contenido con franjas negras en la parte superior e inferior o a la izquierda y la derecha de la pantalla. (por ejemplo, formato apaisado, pantalla 4:3, definición estándar)
- Imágenes estáticas como fotos.
- Videojuegos que pueden tener contenido estático en alguna parte de la pantalla.
- Menús en pantalla, guías de programas, logotipos de canales, etc.
- Contenido estático de aplicaciones.
- Teleimpresiones en pantalla, como las que se usan para las noticias y los titulares.

Para reducir el riesgo de retención de imagen:

- Sony recomienda que apague la TV de forma habitual; ya sea a través del botón de apagado del control remoto o de la TV.
- Cubra la pantalla cambiando a [Modo ancho] para eliminar las franjas negras. Seleccione [Modo ancho] en lugar de [Normal].
- Desactive la función OSD (visualización en pantalla) y presione el botón **DISPLAY**. A continuación, desactive los menús del equipo conectado. Para obtener más detalles, consulte los manuales de instrucción de los equipos conectados.
- Evite mostrar imágenes estáticas con colores brillantes (incluido el blanco), relojes o logotipos en cualquier parte de la pantalla.
- Establezca la configuración de imágenes en función de las condiciones ambientales. Se recomienda utilizar la opción de imagen Estándar para uso doméstico y cuando visualice contenido donde frecuentemente aparezcan logotipos de la estación, etc.

El televisor cuenta con las siguientes funciones que ayudan a reducir/impedir la retención de imagen.

Actualización del panel

Una actualización del panel ajustará la uniformidad del panel. Una actualización del panel se puede realizar y solo se debe usar cuando la retención de imagen es muy notable.

Precaución:

- Es posible que la función Actualización del panel pueda afectar el panel. No realice la actualización del panel más de una vez por año porque puede afectar la vida útil del panel.
- La actualización del panel tarda aproximadamente una hora en completarse.
- Es posible que durante la actualización del panel aparezca una línea blanca en la pantalla, no se trata de un mal funcionamiento del televisor.
- La actualización del panel solo funcionará cuando la temperatura ambiente se encuentre entre 50 °F y 104 °F (10 °C y 40 °C).

Desplazamiento de píxeles

Mueve automáticamente la imagen en la pantalla para evitar la retención de imagen.

Otra característica

El brillo de la pantalla se reduce automáticamente al mostrar imágenes fijas, relojes, colores brillantes o logotipos, etc.

Referencia de funciones y traducciones

En este manual se incluyen ciertos términos en inglés. A continuación encontrará su traducción y explicación.

Texto en el manual	Español	Explicación
4K	Imágenes de 3 840 × 2 160 píxeles	
8VSB	Modulación de banda lateral Nivel-8	
APPS	Aplicaciones	
ARC	Canal de Retorno de Audio	
ATSC	Marca comercial registrada	Comité de Sistemas de Televisión Avanzada
AV	Audio / Video	
BACK	Volver	
Blu-ray Disc	Marca comercial registrada	Medio óptico para el almacenamiento de datos de super alta resolución
BRAVIA Sync	Marca comercial registrada	Tecnología que permite comunicación entre productos Sony por medio de una conexión de HDMI
ca	Corriente alterna	
CABLE/ANTENNA	Cable/Antena	
CableCARD	Marca comercial	Proporciona a los usuarios de cable acceso a canales codificados digitalmente sin la necesidad de usar un receptor de televisión digital
CENTER SPEAKER IN	Entrada del altavoz central	
CH +/-	Canal +/-	
DIGITAL AUDIO OUT	Salida de audio digital	
Disney+	Disney Plus	Es un servicio de suscripción de transmisión de vídeo en línea. Se requiere conexión a Internet. Es posible que el servicio de transmisión requiera una suscripción de pago y no esté disponible en todos los países.
DISPLAY	Mostrar	
DVR	Grabador de video digital	
eARC	Canal de retorno de audio mejorado	
FCC	Comisión Federal de Comunicaciones de Estados Unidos de América	
GUIDE	Guía de programación	
HD	Alta definición	
HDCP	Protección de contenido digital de ancho de banda alto	
HDMI	Interfaz multimedia de alta definición	
HELP	Ayuda	

Texto en el manual	Español	Explicación
HOME	Inicio	
IC	Identificador de Industry Canada (departamento del gobierno canadiense), indica que el dispositivo cumple con ciertos estándares de radio establecidos.	
IN, INPUT	Entrada	
Internet	Red Mundial de Información	
IR	Infrarrojo	
JUMP	Alternador de canales	
L/R	Izquierda/Derecha	
LAN	Red de área local	
LE-LAN	Exento de licencia - Red de área local	
LED	Diodo emisor de luz	
MIC	Micrófono	
MUTE	Silenciador	
NTSC	Comité nacional de sistema de televisión	
OLED	Diodo orgánico de emisión de luz	
OPTICAL	Óptica	
PC	Computadora personal	
PCM	Modulación por codificación de pulsos	
PIN	Código de identificación Personal	
Prime Video	Marca registrada	Es un servicio de suscripción de transmisión de vídeo en línea. Se requiere conexión a Internet. Es posible que el servicio de transmisión requiera una suscripción de pago y no esté disponible en todos los países.
QAM	Modulación de la amplitud en cuadratura	
REC	Grabar	
REMOTE	Control remoto	
REMOTE IR IN	Entrada del control remoto infrarrojo	
RSS	Estándar de Especificaciones de Radio en Canadá	
S-CENTER OUT	Salida del altavoz central	
S-CENTER SPEAKER IN	Entrada del altavoz central	
Smartphone	Teléfono inteligente	
SUBTITLE/CC	Subtítulos/Despliegue del audio en forma de texto	
TV	Televisor	
TV NEXTGEN	Formato de señal de televisión que cumple con ATSC 3.0	
USB	Puerto Serial Universal	
VIDEO IN	Entrada de vídeo	
VOL +/-	Volumen +/-	

Uso del TV como bocina central

Nota

- Antes de conectar los cables, desconecte el cable de alimentación de ca del televisor y el receptor de AV.

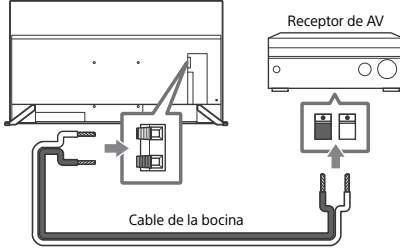

Uso del TV como parte del sistema de audio

Nota

- Antes de conectar los cables, desconecte el cable de alimentación de ca del televisor y el receptor de AV.
- Consulte el manual de instrucciones del sistema de audio con terminal S-CENTER OUT para obtener más detalles.

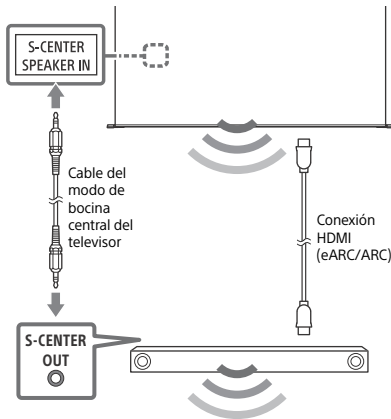

Control remoto y televisor

La forma del control remoto, la disposición, la disponibilidad y la función de los botones del control remoto pueden variar según la región/país/modelo de TV/configuración del televisor.

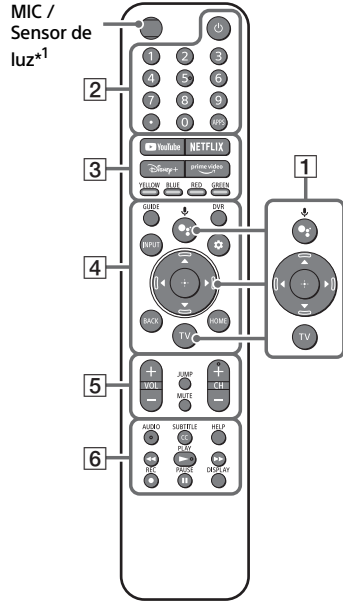

- 1 **🗨️ (Asistente de Google):** Use el Asistente de Google*^{2,3}. Para consejos sobre cómo controlar su televisor, pulse el botón Asistente de Google en el control remoto y diga "muéstrame las pistas de voz".*²

▲/▼/◀/▶/⊕: Navegación y selección del menú en la pantalla.

TV: Muestra una lista de canales de televisor o cambia a entrada.

- 2 **⏻ (Alimentación)**
Botones numéricos
● (punto)
APPS

- 3 **YouTube™ / NETFLIX / Disney+ / Prime Video / Botones de color**

- 4 GUIDE:** Muestra la guía de programación digital del televisor o Decodificador de cable/satélite*4.
- DVR:** Muestra la lista de grabaciones del DVR*4.
- INPUT:** Muestra y permite seleccionar la fuente de entrada, etc.
- ⚙️ (Configuración rápida):** Muestra Configuración rápida.
- BACK**
- HOME**

- 5 VOL +/- (Volumen)**
- JUMP**
- MUTE*5**
- CH +/- (Canal)**

- 6 AUDIO:** Seleccione el sonido de la fuente multilingüe o el sonido doble (según la fuente del programa).
- SUBTITLE/CC**
- HELP:** Despliega el menú de Ayuda.
- ◀️/▶️/▶️/||**
- REC:** Graba el programa que está viendo en el DVR*4.
- DISPLAY:** Muestra información.

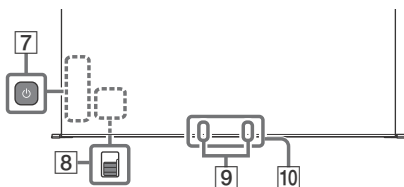

- 7 (Alimentación)**
(Se encuentra debajo de la cubierta lateral (sólo XR-83A90J).)
- 8 BUILT-IN MIC SWITCH (Cambiar el micrófono integrado):** Encienda/ Apague el micrófono integrado. (Se encuentra debajo de la cubierta lateral)
- 9 Micrófono integrado*2*3*6:** Para habilitar el micrófono integrado, presione el botón Asistente de Google en el control remoto y siga las instrucciones en la pantalla.
- 10 Sensor del control remoto / Detector de luz ambiental / LED**

- *1 La luz de fondo del control remoto se ilumina cuando el sensor de luz detecte que la luz ambiental es baja. La iluminación automática de la luz de fondo se puede desactivar.
- *2 Sólo en ciertas regiones/países/modelo de TV/idiomas.
- *3 El Asistente de Google requiere una conexión a Internet.
- *4 Se requiere el ajuste de [Configuración de decodificador de cable/satélite].
- *5 El acceso directo a la accesibilidad estará disponible pulsando y manteniendo pulsado **MUTE**.
- *6 El consumo de energía aumentará cuando el micrófono integrado esté habilitado ya que siempre está escuchando.

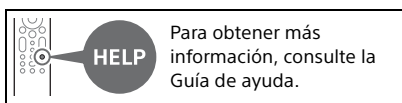

Algunas indicaciones para el Control remoto IR

- Apunte el control remoto directamente hacia el sensor infrarrojo que tiene el TV.
- Asegúrese de que ningún objeto obstruya la comunicación entre el control remoto y el sensor infrarrojo del TV.

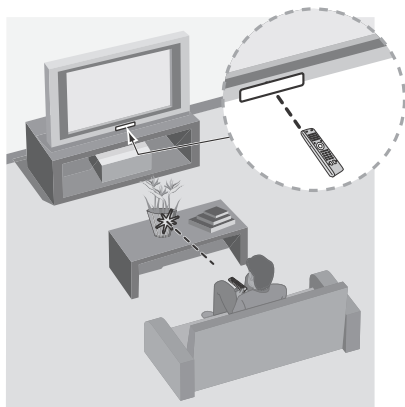

- Las lámparas fluorescentes pueden interferir con el funcionamiento del control remoto; se recomienda apagarlas.
- Si tiene problemas con el control remoto, vuelva a colocar las baterías o reemplácelas.

Instalación del TV en la pared

Uso del soporte de montaje mural (sólo SU-WL855)* (no suministrado) (excepto XR-83A90J)

Información para clientes:

Por motivos de seguridad y protección del producto, Sony recomienda que la instalación del televisor en la pared sea realizada por profesionales calificados. No trate de instalarlo usted mismo.

Información para distribuidores de Sony y contratistas:

Preste atención a la seguridad durante la instalación, el mantenimiento periódico y la inspección de este producto.

Información para la instalación del soporte de montaje mural

Para obtener instrucciones para la instalación del soporte de montaje mural, consulte la información de instalación (Soporte de montaje mural) correspondiente a su modelo de televisor en el Sitio web de atención al cliente de Sony.

<https://www.sony.com/am/support>

- Siga el manual de instrucciones proporcionado con el soporte de montaje mural para su modelo. Se requiere experiencia suficiente en la instalación de este TV, especialmente para determinar la fortaleza de la pared que soportará el peso.
- Sony no se hace responsable por daños o lesiones causados por una manipulación indebida o una instalación incorrecta.
- La longitud del tornillo para el soporte de montaje mural varía dependiendo del espesor del soporte de montaje mural. Consulte la siguiente ilustración.

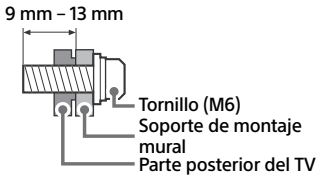

- Guarde los tornillos no utilizados y el soporte de sobremesa en un lugar seguro hasta que esté listo para fijarlo. Mantenga los tornillos fuera del alcance de los niños pequeños.

Nota

- Para obtener información adicional de seguridad, consulte la documentación de seguridad que se proporciona.

* Sólo en ciertas regiones/países/modelo de TV.

Uso del soporte de montaje mural (excepto SU-WL855) (no suministrado)

El manual de instrucciones del TV solo proporciona los pasos para preparar el TV para la instalación en la pared antes de que se instale en la pared.

Su TV se puede montar en la pared con un soporte de montaje mural adecuado (no suministrado). Para algunos modelos de TV de mayor tamaño, es necesario desmontar el soporte de sobremesa; consulte la "Desinstalación del soporte de sobremesa del TV".

Prepare el TV para el soporte de montaje mural antes de conectar los cables.

Por motivos de seguridad y protección del producto, Sony recomienda que la instalación del televisor en la pared sea realizada por profesionales calificados. No trate de instalarlo usted mismo.

- Siga el manual de instrucciones proporcionado con el soporte de montaje mural para su modelo. Se requiere experiencia suficiente en la instalación de este TV, especialmente para determinar la fortaleza de la pared que soportará el peso.
- No se suministran los tornillos para instalar el soporte de montaje mural al TV.
- La longitud del tornillo para el soporte de montaje mural varía dependiendo del espesor del soporte de montaje mural. Consulte la siguiente ilustración.

XR-83A90J

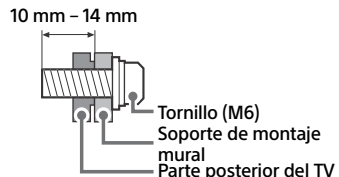

XR-65A90J / 55A90J

9 mm – 13 mm



- Consulte la siguiente tabla para conocer el patrón de orificios de montaje mural.

Nombre de modelo	Patrón de orificios de montaje mural a × b
XR-83A90J	400 × 400 mm
XR-65A90J	300 × 300 mm
XR-55A90J	

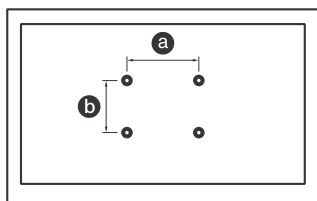

- Guarde los tornillos no utilizados y el soporte de sobremesa en un lugar seguro hasta que esté listo para fijarlo. Mantenga los tornillos fuera del alcance de los niños pequeños.

Nota

- Para obtener información adicional de seguridad, consulte la documentación de seguridad que se proporciona.
- Para obtener información más detallada, visite el sitio web de Centro de asistencia de Sony.*

* Sólo en ciertas regiones/países/modelo de TV.

- 1 Retire la cubierta del soporte y las cubiertas del terminal.

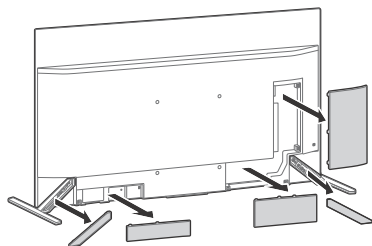

- 2 Retire los tornillos de la parte trasera del TV.

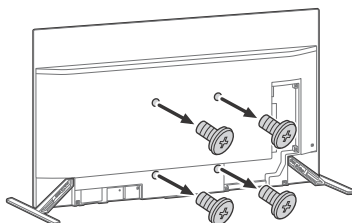

- 3 Fije el soporte de montaje mural (no suministrado) utilizando los tornillos (no suministrados).

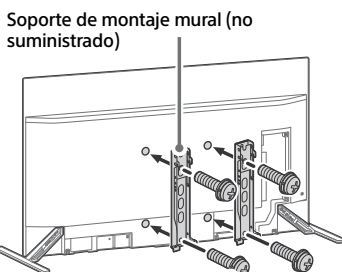

Tornillo (no suministrado)

Nota

- Si utiliza un destornillador eléctrico, ajuste el par de apriete a aproximadamente 1,5 N·m {15 kgf·cm}.

Desinstalación del soporte de sobremesa del TV

Para desinstalar el soporte de sobremesa del TV, quite los tornillos .

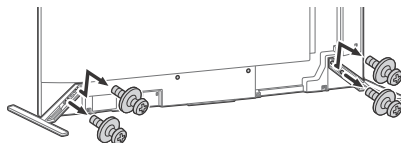

Nota

- Tenga cuidado al levantar el TV ya que el soporte de sobremesa desmontado se puede caer y causar lesiones personales.
- Tenga cuidado al retirar el soporte de sobremesa del TV para evitar que se caiga y dañe la superficie en la que se apoya el TV.
- No quite el soporte de sobremesa por ningún motivo, excepto para instalar los accesorios adicionales para su TV.

- Asegúrese de que el TV esté en la posición vertical antes de encenderlo. Para evitar deformaciones de la imagen no encienda el TV con la pantalla apuntando hacia abajo.
- Cuando vuelva a instalar el soporte de sobremesa, asegúrese de fijar los tornillos (retirados previamente) en los orificios originales de la parte posterior del TV.

Solución de problemas

Para la solución de problemas en general como: pantalla negra, ausencia de sonido, imagen congelada, el TV no responde o se pierde la red, realice los siguientes pasos.

- 1 Vuelva a encender el TV pulsando el botón de encendido en el control remoto durante aproximadamente cinco segundos. El TV se volverá a encender. Si el TV no se recupera, intente desenchufar el cable de alimentación de ca. Luego pulse el botón de encendido en el TV y suéltelo. Espere durante dos minutos, y enchufe el cable de alimentación de ca. O, pulse el botón de encendido en el TV durante aproximadamente 40 segundos hasta que el TV se apague.
- 2 Consulte el menú de Ayuda pulsando **HELP** en el control remoto.
- 3 Conecte el TV a Internet y realice una actualización de software. Sony recomienda que mantenga actualizado el software del TV. Las actualizaciones de software proporcionan nuevas funciones y mejoras de rendimiento.
- 4 Visite el sitio web de soporte de Sony (información suministrada al final de este manual).
- 5 Realice el restablecimiento de la configuración de fábrica.

Al conectar el TV, es posible que el TV no pueda encenderse durante un cierto tiempo aunque pulse el botón de encendido del control remoto o del TV. El sistema tarda un tiempo en inicializarse. Espere aproximadamente un minuto y vuelva a intentarlo.

Cómo restablecer el TV a los ajustes de fábrica

ADVERTENCIA: El restablecimiento borrará todas sus configuraciones personalizadas incluyendo la configuración de control parental.

- Puede restablecer el TV a los ajustes de fábrica al seleccionar [Restablecer config. de fábrica]. Cómo seleccionar [Restablecer config. de fábrica], consulte la Guía de ayuda en línea.
- Para forzar el restablecimiento de la configuración de fábrica, desenchufe el cable de alimentación de ca. Pulse y mantenga pulsado el botón  en el TV, luego enchufe el cable de alimentación de ca.
- Para propósitos de seguridad, asegúrese de borrar toda la información personal y de cuentas antes de desechar, vender o entregar su TV a otra persona mediante: la desvinculación/anulación del registro, desconexión de la sesión y desactivación de todos los servicios de red así como también el restablecimiento del modo de fábrica del TV.

El control remoto no funciona.

- Reemplace las baterías.

Se olvidó la contraseña de control parental.

- Ingrese 4357 como PIN e ingrese el nuevo PIN.

Se olvidó la contraseña de perfil restringido.

- Realice el restablecimiento forzado de la configuración de fábrica.

La pantalla se vuelve más oscura mientras mira el televisor.

- Si toda la imagen o parte de la imagen permanece fija, el brillo de la imagen se reduce gradualmente para evitar la retención de imagen. Esto no implica un mal funcionamiento del TV.

Está preocupado por la retención de imagen.

Si la misma imagen se muestra repetidamente o durante un período prolongado, es posible que se produzca una retención de imagen. Para reducir la retención de imagen, le recomendamos que apague el televisor normalmente presionando el botón de encendido en el control remoto del televisor.

Nota

- Realice la actualización del panel solamente cuando la retención de imagen sea especialmente perceptible. Evite realizar la actualización del panel más de una vez por año porque puede afectar la vida útil del panel.
- Las imágenes que incluyen relojes, logotipos y colores brillantes (incluido el blanco) pueden causar retención de imagen fácilmente. Evite mostrar estos tipos de imágenes durante periodos prolongados, de lo contrario, puede producirse una retención de imagen.

Aparece una línea blanca en la pantalla.

- Se realizó una actualización del panel. Durante la Actualización del panel es posible que aparezca una línea blanca en la pantalla. Esto no implica un mal funcionamiento del TV. La Actualización del panel comienza una vez que el televisor esté apagado y tarda aproximadamente una hora en completarse.

Aparece el mensaje [No se completó la actualización del panel...].

Cuando i) el TV está encendido, ii) el cable de alimentación de ca está desenchufado o iii) cuando la temperatura ambiente cae por debajo del rango entre 50 °F y 104 °F (10 °C y 40 °C) durante la actualización del panel, el la actualización del panel no está completa. Evite las anteriores tres condiciones durante la actualización del panel.

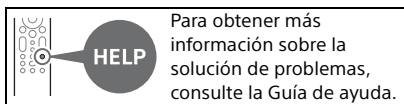

Para obtener más información sobre la solución de problemas, consulte la Guía de ayuda.

Especificaciones

Sistema

Sistema de TV: Según la selección de área/país/modelo de TV

NTSC: Norma de TV americana

ATSC (8VSB terrestre): 8VSB compatible con ATSC

TV NEXTGEN: Cumple con ATSC 3.0 (sintonizador simple)

QAM por cable: ANSI/SCTE 07 2000 (No incluye la funcionalidad CableCARD)

Cobertura de canales: Según la selección de área/país/modelo de TV

Terrestre analógico: 2 – 69 / Terrestre digital: 2 – 69*1

Cable analógico: 1 – 135 / Cable digital: 1 – 135

Sistema del panel: Panel OLED (Diodo orgánico de emisión de luz)

Salida de bocinas: 20 W + 20 W + 10 W + 10 W

Tecnología inalámbrica

Protocolo IEEE 802.11a/b/g/n/ac

Bluetooth® versión 4.2

Tomas de entrada/salida

CABLE/ANTENNA (Cable/Antena)

Terminal externa de 75 ohms para entrada de señal de radiofrecuencia

↔ / ↔ VIDEO IN (Entrada de video) / S-CENTER SPEAKER IN

Entrada de video/audio (minitoma)

Entrada del altavoz central (minitoma)

HDMI IN 1/2/3/4 (Entrada HDMI 1/2/3/4) (Compatible con HDCP 2.3)

Video:

4 096 × 2 160p (60 Hz)*2*3, 4 096 ×

2 160p (24 Hz)*2, 3 840 × 2 160p

(60 Hz)*3, 3 840 × 2 160p (24, 30 Hz),

1 080p (30, 60, 120 Hz), 1 080/24p,

1 080i (60 Hz), 720p (30, 60 Hz), 720/

24p, 480p, Formatos de PC*4

3 840 × 2 160p (120 Hz)*3*5

Audio:

En el modo eARC (Canal de retorno de audio mejorado)

Consulte la Guía de ayuda en línea para más información.

Excepto el modo eARC

5,1 canal lineal PCM: 32/44,1/48/88,2/

96/176,4/192 kHz 16/20/24 bits, Dolby

Audio, Dolby Atmos, DTS

eARC/ARC (Canal de retorno de audio mejorado/Canal de retorno de audio) (sólo HDMI IN 3)*6

En el modo eARC

Consulte la Guía de ayuda en línea para más información.

En el modo ARC

PCM lineal de dos canales: 48 kHz
16 bits, Dolby Audio, Dolby Atmos, DTS

⇨ DIGITAL AUDIO OUT (OPTICAL)

Toma óptica digital (PCM lineal de dos canales: 48 kHz 16 bits, Dolby Audio, DTS)

🎧 (minitoma estéreo)

Auriculares

🔌 1, 🔌 2, 🔌 3

Los puertos USB 1 y 2 son compatibles con USB de alta velocidad (USB 2.0)

El puerto USB 3 es compatible con USB de súper velocidad (USB 3.1 Gen 1)

📶 LAN

Conector 10BASE-T/100BASE-TX (Según el entorno de funcionamiento de la red, la velocidad de la conexión puede ser diferente. No se garantizan la velocidad de comunicación y la calidad.)

Archivos y formatos compatibles con la red doméstica*4

REMOTE (Entrada de remoto)

Minienchufe RS-232C, minienchufe IR IN

Estas tomas son para recibir la señal del control externo.

CENTER SPEAKER IN

Terminal de entrada de altavoz central

Alimentación y otras especificaciones

Requisitos de alimentación

ca 110 V – 240 V 50/60 Hz (EE. UU./

Canadá ca 120 V 60 Hz)

Consumo de potencia

En uso

XR-83A90J: 796 W

XR-65A90J: 510 W

XR-55A90J: 377 W

En espera*7*8

Menos de 0,5 W con ca 120 V y menos de 0,5 W con ca 240 V

Tamaño de pantalla (medido diagonalmente) (Aprox.)

XR-83A90J: 209,6 cm / 82,5 pulgadas (Clase 83")

XR-65A90J: 163,9 cm / 64,5 pulgadas (Clase 65")

XR-55A90J: 138,8 cm / 54,6 pulgadas (Clase 55")

Resolución del monitor (horizontal x vertical) (píxeles)

3 840 × 2 160

Clasificación de salida

500 mA (para USB 1/2), 900 mA (para USB 3)

Dimensiones (Aprox.) (ancho × alto × fondo) (mm) / (pulgadas)

Con soporte

Posición estándar:

XR-83A90J: 1 880 × 1 072 × 428 / 74 1/8 × 42 1/4 × 16 7/8

XR-65A90J: 1 502 × 834 × 317 / 59 1/4 × 32 7/8 × 12 1/2

XR-55A90J: 1 282 × 709 × 317 / 50 1/2 × 28 × 12 1/2

Posición estrecha:

XR-83A90J: 1 850 × 1 099 × 428 / 72 7/8 × 43 3/8 × 16 7/8

Posición de la barra de sonido:

XR-83A90J: 1 880 × 1 137 × 428 / 74 1/8 × 44 7/8 × 16 7/8

XR-65A90J: 1 444 × 902 × 317 / 56 7/8 × 35 5/8 × 12 1/2

XR-55A90J: 1 223 × 776 × 317 / 48 1/4 × 30 5/8 × 12 1/2

Sin soporte

XR-83A90J: 1 850 × 1 067 × 53 / 72 7/8 × 42 1/8 × 2 1/8

XR-65A90J: 1 444 × 833 × 41 / 56 7/8 × 32 7/8 × 1 5/8

XR-55A90J: 1 223 × 709 × 41 / 48 1/4 × 28 × 1 5/8

Patrón de orificios de montaje mural

XR-83A90J: 400 × 400 mm

XR-65A90J / 55A90J: 300 × 300 mm

Tamaño de tornillos de montaje mural (mm)

M6 (longitud: consulte "Instalación del TV en la pared".)

Ancho del soporte (Aprox.) (mm) / (pulgadas)

Posición estándar:

XR-83A90J: 1 880 / 74 1/8

XR-65A90J: 1 502 / 59 1/4

XR-55A90J: 1 282 / 50 1/2

Posición estrecha:

XR-83A90J: 700 / 27 5/8

Posición de la barra de sonido:

XR-83A90J: 1 880 / 74 1/8

XR-65A90J: 1 365 / 53 3/4

XR-55A90J: 1 150 / 45 3/8

ES

Peso (Aprox.) (kg) / (lb.)

Con soporte

XR-83A90J: 43,5 / 95,9

XR-65A90J: 24,6 / 54,2

XR-55A90J: 20,3 / 44,8

Sin soporte

XR-83A90J: 42 / 92,6

XR-65A90J: 22,5 / 49,6

XR-55A90J: 18,6 / 41

Otros

Accesorios opcionales

Soporte de montaje mural:

SU-WL855 (sólo XR-65A90J / 55A90J)

Temperatura de funcionamiento: 0 °C –

40 °C / 32 °F – 104 °F

- *1 2 – 36 para el rango de escaneo del TV NEXTGEN en Estados Unidos.
- *2 Cuando se ingresa 4 096 × 2 160p y [Modo ancho] se ajusta en [Normal], la resolución se muestra como 3 840 × 2 160p. Para mostrar 4 096 × 2 160p, ajuste la configuración de [Modo ancho] en [Completa 1] o [Completa 2].
- *3 Consulte el menú en la pantalla para ajustar [Formato de señal HDMI].
- *4 Consulte la Guía de ayuda en línea para más información.
- *5 HDMI IN 3 y 4 solamente. Use el cable HDMI de ultra alta velocidad para conectar.
- *6 Conecte el sistema de audio a HDMI IN 3 para conectar el audio del TV al sistema de audio.
- *7 La energía en modo de espera especificada se alcanza después de que el TV termina los procesos internos necesarios.
- *8 El consumo de potencia en espera se incrementará cuando su TV esté conectado a la red.

Nota

- La disponibilidad de los accesorios opcionales dependerá de los países, regiones, modelo del TV y de las existencias.
- El diseño y las especificaciones están sujetos a cambios sin previo aviso.
- El uso del Asistente de Google podría requerir suscripciones a servicios y aplicaciones y estar sujeto a términos, condiciones y/o cargos adicionales.

Información de licencias

- Los términos HDMI y HDMI High-Definition Multimedia Interface, y el logotipo de HDMI son marcas comerciales o marcas comerciales registradas de HDMI Licensing Administrator, Inc. en los Estados Unidos y otros países.

- Dolby, Dolby Vision, Dolby Atmos, Dolby Audio y el símbolo de doble D son marcas comerciales de Dolby Laboratories Licensing Corporation. Fabricado con la autorización de Dolby Laboratories. Documentos confidenciales no publicados. Derechos de propiedad © 1992-2020 Dolby Laboratories. Todos los derechos reservados.
- Gracenote, el logo y logotipo de Gracenote y el logo “Powered by Gracenote” son marcas comerciales registradas o marcas comerciales de Gracenote, Inc. en EE. UU. y en otros países.
- Google TV y los logos relacionados son marcas comerciales de Google LLC.
- Para las patentes de DTS, consulte <http://patents.dts.com>. Fabricado bajo licencia de DTS, Inc. DTS, Digital Surround y el logotipo de DTS son marcas comerciales registradas o marcas comerciales de DTS, Inc. en Estados Unidos y en otros países. © 2020 DTS, Inc. TODOS LOS DERECHOS RESERVADOS.
- Netflix es una marca comercial registrada de Netflix, Inc.
- TUXERA es una marca registrada de Tuxera Inc. en los EE.UU. y en otros países.
- Todas las demás marcas comerciales son propiedad de sus respectivos propietarios.



For Your Convenience

Online Registration:

Be sure to register your TV.

United States <https://productregistration.sony.com>
Canada <https://www.sony.ca/registration>

Pour votre commodité

Enregistrement en ligne :

Faire en sorte de compléter l'enregistrement de votre téléviseur.

Canada <https://www.sony.ca/registration>
États-Unis <https://productregistration.sony.com>

Para su conveniencia

Registro en línea:

Registre su televisor en:
<https://www.sony-latin.com/registro>

Support



<https://www.sony.com/tvsupport>

Assistance



<https://www.sony.ca/support>

Soporte



<https://esupport.sony.com/ES/LA/>

