



WALL MOUNT LOW PROFILE SPEAKER AND SPEAKER/STROBE

ADDITIONAL CAN/ULC LISTED PRODUCT INFORMATION IS FOUND ON PAGE 4

MODELS

SSPK24WLP*	WALL MOUNT SPEAKER WITH SELECTABLE STROBE
SSPK24-15/75WLP*	WALL MOUNT SPEAKER WITH FIXED 15/75 CANDELA STROBE
SSPKA24-15/75PW*	WALL MOUNT SPEAKER WITH FIXED 15/75 CANDELA STROBE, AMBER LENS
SSPKB24-15/75PW*	WALL MOUNT SPEAKER WITH FIXED 15/75 CANDELA STROBE, BLUE LENS
SSPKG24-15/75PW*	WALL MOUNT SPEAKER WITH FIXED 15/75 CANDELA STROBE, GREEN LENS
SSPKR24-15/75PW*	WALL MOUNT SPEAKER WITH FIXED 15/75 CANDELA STROBE, RED LENS
WSSPK*	OUTDOOR WALL MOUNT SPEAKER WITHOUT STROBE
WSSPK24-15/75W*	OUTDOOR WALL MOUNT SPEAKER WITH FIXED 15/75 CANDELA STROBE
WSSPKA24-15/75PW*	OUTDOOR WALL MOUNT SPEAKER WITH FIXED 15/75 CANDELA STROBE, AMBER LENS
WSSPKB24-15/75PW*	OUTDOOR WALL MOUNT SPEAKER WITH FIXED 15/75 CANDELA STROBE, BLUE LENS
WSSPKG24-15/75PW*	OUTDOOR WALL MOUNT SPEAKER WITH FIXED 15/75 CANDELA STROBE, GREEN LENS
WSSPKR24-15/75PW*	OUTDOOR WALL MOUNT SPEAKER WITH FIXED 15/75 CANDELA STROBE, RED LENS

* Includes one or more of the following designators: A (ALERT), P (plain - no text), R (red) or W (white)

I. INTRODUCTION

The Gentex SSPK24WLP and WSSPK Series is a high quality speaker/strobe. The high intensity strobe utilizes a Xenon flash tube that generates a high-intensity flash visible from all angles.

The SSPK24WLP is provided with a turn dial which allows for candela selection at the installation site; 15Cd, 30Cd, 60Cd, 75Cd, or 110Cd. The SSPK24-15/75WLP, SSPKA24-15/75PW, SSPKB24-15/75PW, SSPKG24-15/75PW, SSPKR24-15/75PW, WSSPK, WSSPK24-15/75W, WSSPKA24-15/75PW, WSSPKB24-15/75PW, WSSPKG24-15/75PW, WSSPKR24-15/75PW are fixed candela units, available in 15/75 candela intensity only. This appliance is ideal for any occupancy that requires notification appliances per the applicable building or fire code or wherever dependable alarms are required.

The SSPK24WLP speaker/strobe is listed in compliance with ANSI/UL 1971, Signaling Appliances for the Hearing Impaired (The SSPK24-15/75WLP model with a fixed 15/75 candela strobe is additionally listed in compliance with ANSI/UL1638). The SSPKA24-15/75PW, SSPKB24-15/75PW, SSPKG24-15/75PW, SSPKR24-15/75PW, WSSPK, WSSPK24-15/75W, WSSPKA24-15/75PW, WSSPKB24-15/75PW, WSSPKG24-15/75PW, WSSPKR24-15/75PW strobe is listed in compliance with ANSI/UL 1638, Visual Signaling Appliances - Private Mode Emergency and General Signaling.

II. PRODUCT INFORMATION

The SSPK24WLP Series speaker/strobe offer a choice of field selectable power taps, 1/8, 1/4, 1/2, 1, 2 and 4 Watts for use with either 25VRMS or 70.7VRMS audio amplifiers. The frequency range of the speakers is 400-4000Hz. All devices are suitable for line supervision. Speaker includes DC blocking capacitor which allows for supervision voltage of either polarity.

III. LOCATION

This appliance is intended for use in fire alarm systems and is to be installed in accordance with this manual, the recommendation of the local authorities having jurisdiction, and other NFPA documents that provide standards on notification appliances for protective signaling systems. The SSPK24WLP, SSPK24-15/75WLP, SSPKA24-15/75PW, SSPKB24-15/75PW, SSPKG24-15/75PW, SSPKR24-15/75PW are intended for indoor installations only; this appliance is **not** listed for **outdoor** or drip proof applications. The WSSPK, WSSPK24-15/75W, WSSPKA24-15/75PW, WSSPKB24-15/75PW, WSSPKG24-15/75PW, WSSPKR24-15/75PW are intended for indoor or outdoor installations; this appliance is listed for outdoor or drip proof applications when used in conjunction with the GBLP back box.

SSPK24WLP PRODUCT INFORMATION

WARNING Visual signal must be installed within 16 feet of the pillow when used in a sleeping area.

WARNING Visual signal must be in the direct viewing area of the occupant in order to be seen.

WARNING Visual signal can not be seen when objects such as doors, furniture or walls block visual signal.

NOTICE: VISUAL SIGNALS FOR THE HEARING IMPAIRED ARE ONLY ONE METHOD OF ALERTING THE HEARING IMPAIRED. VISUAL SIGNALS MAY NOT BE THE PREFERRED METHOD FOR NOTIFYING ALL HEARING IMPAIRED INDIVIDUALS.

NOTICE: THE VISUAL SIGNAL MUST BE SEEN BY THE SLEEPING PERSON. IF THE PERSON HAS HEAD TURNED OR OTHERWISE UNABLE TO BE ALERTED BY VISUAL, THE VISUAL SIGNAL WILL NOT BE EFFECTIVE.

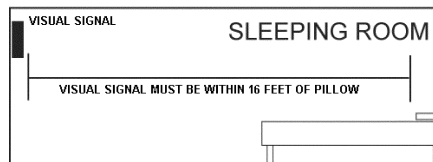

WARNING Visual Signal should NEVER be relied upon as the primary fire alert for the hearing impaired under these common sense conditions:

- Sleeping face down on the bedding or pillow
- Use of sleep medications of any kind
- Use of alcoholic beverages or recreational drugs
- Use of eye shades
- If there are tendencies of deep sleep conditions
- If a fire cuts power to AC circuits, the visual signal will not operate
- If person is not within line of sight of visual signals

Under these and other similar common situations an alternate fire alert method such as a non-hearing impaired attendant is needed. The visual signal only increases the chance of being alerted to the presence of fire. No system of this type can fully protect the hearing impaired in case of fire.

Room Spacing for Wall-Mounted Visible Appliances per NFPA 72, 2013 Edition			
Maximum Room Size		Minimum Required Light Output (Effective Intensity, Cd)	
Meters	Feet	One Light per Room	Four Lights per Room (One Light per Wall)
6.10 x 6.10	20 x 20	15	NA
8.53 x 8.53	28 x 28	30	NA
9.14 x 9.14	30 x 30	34	NA
12.2 x 12.2	40 x 40	60	15
13.7 x 13.7	45 x 45	75	19
15.2 x 15.2	50 x 50	94	30
16.5 x 16.5	54 x 54	110	30
16.8 x 16.8	55 x 55	115	30
18.3 x 18.3	60 x 60	135	30
19.2 x 19.2	63 x 63	150	37
20.7 x 20.7	68 x 68	177	43
21.3 x 21.3	70 x 70	184	60
24.4 x 24.4	80 x 80	240	60
27.4 x 27.4	90 x 90	304	95
30.5 x 30.5	100 x 100	375	95
33.5 x 33.5	110 x 110	455	135
36.6 x 36.6	120 x 120	540	135
39.6 x 39.6	130 x 130	635	185

NA = Not allowable

LIGHT OUTPUT IN PERCENTAGE WHEN MEASURED FROM THE FOLLOWING DIRECTIONS - PER UL1971

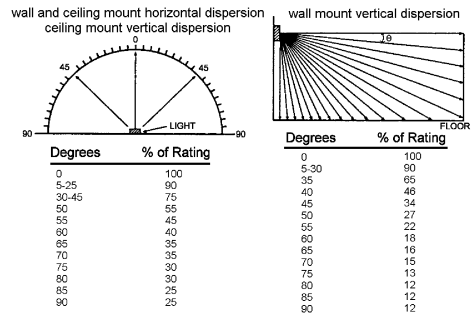

****Effective Intensity Requirements for Sleeping Areas**

Visible Notification Appliance	
Distance from Ceiling to Top of Lens	Intensity
greater than or equal to 24"	110cd
less than 24"	177cd

SSPKA24, SSPKB24, SSPKG24, SSPKR24, WSSPK24, WSSPKA24, WSSPKB24, WSSPKG24 AND WSSPKR24 PRODUCT INFORMATION

LIGHT OUTPUT IN PERCENTAGE WHEN MEASURED FROM THE FOLLOWING DIRECTIONS - PER UL1638

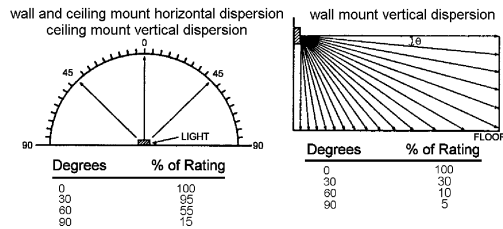

Model	Color Lens
SSPKA24/WSSPKA24	AMBER
SSPKB24/WSSPKB24	BLUE
SSPKG24/WSSPKG24	GREEN
SSPKR24/WSSPKR24	RED
WSSPK24	CLEAR

IV. ELECTRICAL SPECIFICATIONS

CLEAR Lens Strobe Current Ratings		
Use with SSPK24WLP Products		
Candela	Regulated 24VDC Max. Operating Current (mA)	Regulated 24VFWR Max. Operating Current (mA)
15	78	113
30	96	135
60	137	186
75	180	245
110	224	313

COLORED Lens Strobe Current Ratings		
Fixed 15/75* Candela Strobe		
Use with SSPKA24, SSPKB24, SSPKG24, SSPKR24, WSSPKA24, WSSPKB24, WSSPKG24 AND WSSPKR24 Products		
Lens Color	Regulated 24VDC Max. Operating Current (mA)	Regulated 24VFWR Max. Operating Current (mA)
Amber	148	395
Blue	280	274
Green	360	479
Red	397	438

CLEAR Lens Strobe Current Ratings		
Fixed 15/75* Candela Strobe		
Use with SSPK24-15/75 AND WSSPK24 Products		
Candela	Regulated 24VDC Max. Operating Current (mA)	Regulated 24VFWR Max. Operating Current (mA)
15/75	96	135

*The SSPK24-15/75, WSSPK24, SSPKA24, SSPKB24, SSPKG24, SSPKR24, WSSPKA24, WSSPKB24, WSSPKG24 and WSSPKR24 has a fixed candela rating of 15/75 per ANSI/UL 1638.

NOTICE: DC VOLTAGE RANGE LIMITS: 16-33V. FWR VOLTAGE RANGE LIMITS: 16-33V. THIS PRODUCT WAS ONLY TESTED TO THE STATED VOLTAGE RANGE(S); DO NOT APPLY 80% AND 110% OF THIS RANGE FOR SYSTEM OPERATION.

Field Selectable Power Tap Selection - Reverberant (dBA @ 10ft.)						
Voltage	1/8 Watt	1/4 Watt	1/2 Watt	1 Watt	2 Watt	4 Watt
25 Volts	74.6	77.7	80.5	83.1	85.6	87.9
70.7 Volts	73.7	76.7	79.6	82.5	85.4	87.9.

SYSTEM CONSIDERATIONS

- To select the proper wattage input for the speaker, move the jumper to the appropriate pin.
- Always maintain electrical isolation between speaker and strobe wiring on combination units.
- Do not exceed 130% of rated speaker voltage. If excessive distortion is heard, check amplifier for signal clipping. If clipping exists, reduce either amplifier input or gain.
- Four screws are provided, two for securing speaker to the back box and two for aesthetics. The two non-functional screws will be held in place by the pressure fit of the faceplate.

CAUTION: WHEN INSTALLING, ROUTE FIELD WIRING AWAY FROM SHARP PROJECTIONS, CORNERS AND INTERNAL COMPONENTS.

NOTICE: DO NOT USE LOOPED WIRE UNDER TERMINALS. BREAK WIRE RUN TO PROVIDE SUPERVISION OF CONNECTION.

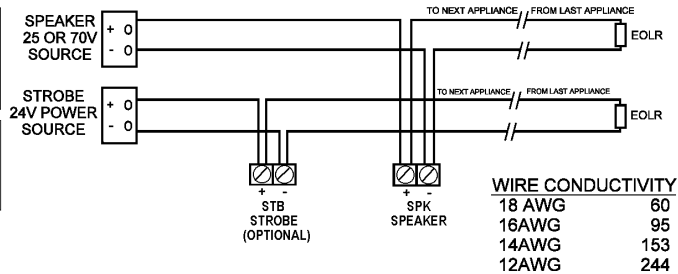

NOTICE: ALL STROBES ARE DESIGNED TO FLASH AS SPECIFIED WITH CONTINUOUS APPLIED VOLTAGE. THIS APPLIANCE IS NOT RECOMMENDED FOR USE ON CODED OR PULSING SIGNALING CIRCUITS. HOWEVER, USE OF THE AVSM CONTROL MODULE IS PERMITTED TO SYNCHRONIZE THE STROBE.

NOTICE: REFERENCE AVSM CONTROL MODULE MANUAL (550-0284, DATED 2-1-03) FOR SYNCHRONIZATION MODULE WIRING DIAGRAMS. AVSM MANUAL CAN BE OBTAINED AT [HTTP://WWW.GENTEX.COM](http://www.gentex.com) OR CALL GENTEX CORPORATION AT 1-800-436-8391.

$$*MAX. WIRE DISTANCE (IN FEET) = \frac{PANEL VOLTAGE - DEVICE MINIMUM VOLTAGE}{TOTAL CURRENT DRAW} \times WIRE CONDUCTIVITY (STROBE ONLY)$$

* INCLUDES WIRE TO AND FROM APPLIANCE.
ASSUMES ALL APPLIANCES ARE AT THE END OF WIRE RUN (WORST CASE).
CAUTION: APPLIES ONLY TO REGULATED SUPPLIES.

V. MOUNTING ROUGH-IN BOX AND RUN WIRING

MOUNTING - SPEAKER/STROBE TO GBLP BACK BOX

For use with SSPK24, SSPKA24, SSPKB24, SSPKG24 and SSPKR24 Series product.

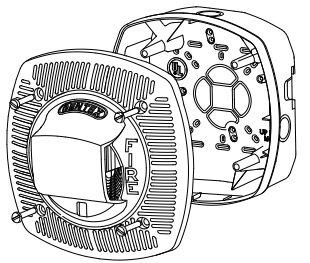

MOUNTING - SPEAKER/STROBE TO 4" SQUARE x 2 1/8" DEEP METALLIC BACK BOX

For use with SSPK24, SSPKA24, SSPKB24, SSPKG24 and SSPKR24 Series product.

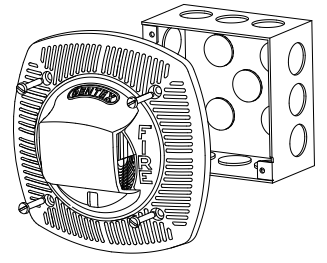

MOUNTING - OUTDOOR SPEAKER/STROBE

For use with WSSPK24, WSSPKA24, WSSPKB24, WSSPKG24 and WSSPKR24 Series product.

NOTICE: USE FOR WALL MOUNT APPLICATIONS ONLY.

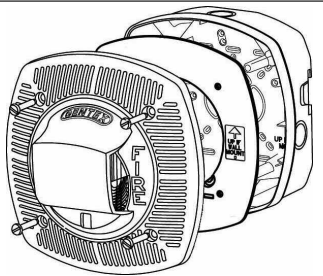

MOUNTING - OUTDOOR SPEAKER

For use with WSSPK Series product.

NOTICE: USE FOR WALL MOUNT APPLICATIONS ONLY.

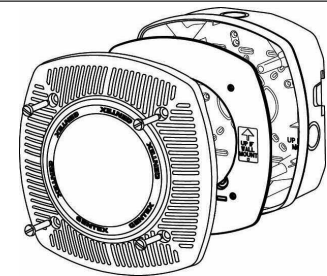

FIELD SELECTABLE CANDELA SELECTOR

Adjust power taps using needle nose pliers.

FOR SSPK24 PRODUCT ONLY
Adjust intensity by inserting small flat blade screwdriver to turn dial. Displayed number will indicate selected candela.

NOTICE: FIELD SELECTABLE OPTIONS OF 15, 30, 60, 75 AND 110 CANDELA.

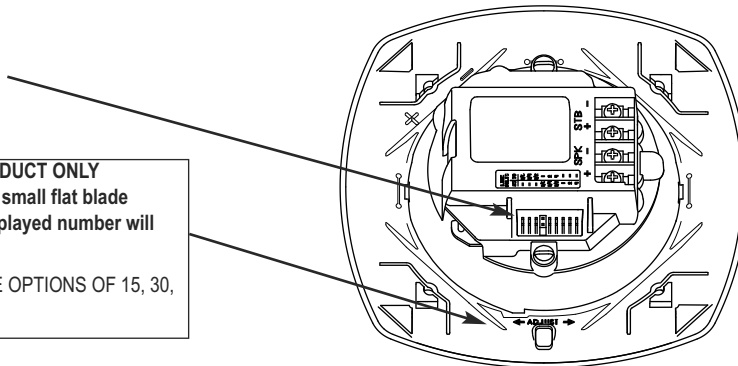

VI. CHECKOUT AND TROUBLESHOOTING

1. Supply power to the system control panel. The auxiliary signaling device should not be activated.
2. If the signal is activated:
 - a. Check all smoke and fire detectors in the system to make sure they have not been activated.
 - b. Check all wiring connections to make sure the signal detection circuits are not reversed or shorted together. Check wire color codes and traces.
3. To test the speaker or speaker/strobe product series and other signaling appliances, trip the auxiliary panel, activate alarm circuit at the main control panel or activate one of the fire detection units in the system. All auxiliary signals should be activated.
4. An operational test on this product should be conducted in accordance with National Standards or at a minimum annually and more often if dictated by local and state codes or authorities having jurisdiction.

SIGNALING APPLIANCE LIMITATIONS:

Your speaker meets or exceeds current audibility requirements of ANSI/UL 1480. However, if the appliance is located outside a bedroom it may not wake up a sound sleeper, especially if the room door is closed or only partially open.

WARNING

THIS APPLIANCE WILL NOT OPERATE WITHOUT ELECTRICAL POWER. AS FIRES FREQUENTLY CAUSE POWER INTERRUPTIONS, GENTEX SUGGESTS YOU DISCUSS FURTHER SAFEGUARDS WITH YOUR LOCAL FIRE PROTECTION SPECIALIST.

VI. TO RETURN AN APPLIANCE

Should you experience problems with your appliance, proceed as follows:

1. Turn off electrical power to the auxiliary alarm circuit.
2. Unscrew the unit from the mounting box.
3. Disconnect the unit from the field wiring. Reconnect the two positive supply voltage circuits (red wires) and the two negative supply voltage circuits (black wires) of the auxiliary alarm circuit to maintain power to the other auxiliary alarm appliances in the system.
4. Carefully pack the defective unit (the manufacturer cannot be responsible for nonsequential damage due to shipping or mishandling). Include your return address and complete details as to the nature of the difficulties being experienced and date of installation.
5. Return to: Gentex Corporation, 10985 Chicago Drive, Zeeland, MI 49464. Prior to returning, call Gentex at 1-800-436-8391 or e-mail FP_RMA@gentex.com to obtain a RMA Number from our Customer Service Department.

ADDITIONAL INSTRUCTIONS FOR WALL MOUNT LOW PROFILE SPEAKER AND SPEAKER/STROBE: CAN/ULC

PRODUCT INFORMATION

This appliance is ideal for any occupancy that requires notification appliances per the applicable building or fire code or wherever dependable alarms are required. This appliance is listed in compliance with CAN/ULC S526 and/or CAN/ULC S541. This appliance offers a choice of field selectable power taps, 1/8, 1/4, 1/2, 1, 2 and 4 Watts for use with either 25VRMS or 70.7VRMS audio amplifiers. The frequency range of the speakers is 400-4000Hz. All devices are suitable for line supervision. Speaker includes DC blocking capacitor which allows for supervision voltage of either polarity. All wiring is to be in accordance with CSA C22.1 Canadian Electrical Code, Part 1, Safety Standard for Electrical Installations, Sec. 32. This appliance is intended for use in fire alarm systems and is to be installed in accordance with this manual, the National Building Code of Canada, CAN/ULC S524 and local codes that provide standards on notification appliances for protective signaling systems. Gentex recommends spacing notification appliances in compliance with CAN/ULC S524.

Field Selectable Power Tap Selection - Anechoic (dBA @ 3 meters) Output Sound Pressure Level (OSPL)						
Voltage	1/8 Watt	1/4 Watt	1/2 Watt	1 Watt	2 Watt	4 Watt
25 Volts	79.4	82.4	85.2	87.9	90.7	93.9
70.7 Volts	78.8	81.9	84.6	87.6	90.5	93.4

Directional Sound Characteristic: Wall Mount Speaker and Speaker/Strobe	
	Horizontal Angle
-3 dBA	60
-6 dBA	20
	Vertical Angle
-3 dBA	55
-6 dBA	10

LIMITED WARRANTY

For a period of 36 months from the date of purchase or a maximum of 42 months from the date of manufacture (or as long as required by applicable law), Gentex warrants to you the original purchaser that your appliance will be free from defects in workmanship and materials under normal use and service.

This warranty does not apply and is void if damage or failure is caused by: accident, abuse, misuse, abnormal use, faulty installation, liquid contact, fire, earthquake or other external cause; operating the appliance outside Gentex's published guidelines; or service, alteration, maintenance or repairs performed by anyone other than Gentex. This warranty also does not apply to: consumable parts, such as batteries; cosmetic damage, including but not limited to scratches or dents; defects caused by normal wear and tear or otherwise due to the normal aging of the appliance, or if any serial number has been removed or defaced from the appliance.

TO THE EXTENT PERMITTED BY LAW, THIS WARRANTY AND THE REMEDIES SET FORTH HEREIN ARE EXCLUSIVE AND IN LIEU OF ALL OTHER WARRANTIES, REMEDIES AND CONDITIONS, WHETHER ORAL, WRITTEN, STATUTORY, EXPRESS OR IMPLIED. GENTEX DISCLAIMS ALL STATUTORY AND IMPLIED WARRANTIES, INCLUDING WITHOUT LIMITATION, WARRANTIES OF MERCHANTABILITY AND FITNESS FOR A PARTICULAR PURPOSE AND WARRANTIES AGAINST HIDDEN OR LATENT DEFECTS TO THE EXTENT PERMITTED BY LAW. TO THE EXTENT SUCH WARRANTIES CANNOT BE DISCLAIMED, SUCH IMPLIED WARRANTIES SHALL APPLY ONLY FOR THE WARRANTY PERIOD SPECIFIED ABOVE. PLEASE NOTE THAT SOME STATES (COUNTRIES AND PROVINCES) DO NOT ALLOW LIMITATION ON HOW LONG AN IMPLIED WARRANTY (OR CONDITION) LASTS. SO THE ABOVE LIMITATION MAY NOT APPLY TO YOU. EXCEPT AS PROVIDED IN THIS WARRANTY AND TO THE EXTENT PERMITTED BY LAW, GENTEX WILL NOT BE LIABLE FOR ANY DIRECT, SPECIAL, INCIDENTAL OR CONSEQUENTIAL DAMAGES RESULTING FROM ANY BREACH OF WARRANTY OR CONDITION, OR ARISING IN CONNECTION WITH THE SALE, USE OR REPAIR OF THE APPLIANCE, OR UNDER ANY OTHER LEGAL THEORY, INCLUDING BUT NOT LIMITED TO LOSS OF USE, LOSS OF REVENUE, LOSS OF ACTUAL OR ANTICIPATED PROFITS, LOSS OF THE USE OF MONEY, LOSS OF BUSINESS, LOSS OF OPPORTUNITY, LOSS OF GOODWILL, AND LOSS OF REPUTATION. THE MAXIMUM LIABILITY OF GENTEX SHALL NOT IN ANY CASE EXCEED THE PURCHASE PRICE PAID BY YOU FOR THE APPLIANCE. PLEASE NOTE THAT SOME STATES (COUNTRIES AND PROVINCES) DO NOT ALLOW THE EXCLUSION OR LIMITATION OF INCIDENTAL OR CONSEQUENTIAL DAMAGES, SO THE ABOVE LIMITATION OR EXCLUSION MAY NOT APPLY TO YOU.

If a defect in workmanship or materials causes your appliance to become inoperable within the warranty period, you must return the appliance to Gentex postage prepaid to: Gentex Corporation, 10985 Chicago Dr., Zeeland MI 49464. You must prove to the satisfaction of Gentex the date of purchase of your appliance. You must also enclose a return address. Warranty service may only be performed by Gentex personnel at Gentex's facilities in Zeeland, Michigan. You must also pack the appliance to minimize the risk of it being damaged in transit. If we receive an appliance in a damaged condition as the result of shipping, we will notify you and you must seek a claim with the shipper.

If you submit a valid claim to Gentex during the warranty period, Gentex will, at its option, repair your appliance or furnish you with a new or rebuilt appliance without charge to you except for postage required to return the appliance to us. Gentex will not reimburse you for repairs or replacement parts provided by other parties. Your repaired or replacement appliance will be returned to you free of charge and it will be covered under the warranty for the balance of the warranty period, if any. When a product or part is replaced, any replacement item becomes your property and the replaced item becomes property of Gentex. For additional warranty and product information go to www.gentex.com.

THIS WARRANTY GIVES YOU SPECIFIC LEGAL RIGHTS AND YOU MAY ALSO HAVE OTHER RIGHTS WHICH VARY FROM STATE TO STATE (OR BY COUNTRY OR PROVINCE). BY THIS WARRANTY, GENTEX DOES NOT LIMIT OR EXCLUDE YOUR RIGHTS EXCEPT AS ALLOWED BY LAW. TO FULLY UNDERSTAND YOUR RIGHTS, YOU SHOULD CONSULT THE LAWS OF YOUR COUNTRY, PROVINCE OR STATE.

Important Notice:

These materials have been prepared by Gentex Corporation ("Gentex") for informational purposes only, are necessarily summary, and are not purporting to serve as legal advice and should not be used as such. Gentex makes no representations and warranties, express or implied, that these materials are complete and accurate, up-to-date, or in compliance with all relevant local, state and federal laws, regulations and rules. The materials do not address all legal considerations as there is inevitable uncertainty regarding interpretation of laws, regulations and rules and the application of such laws, regulations and rules to particular fact patterns. Each person's activities can differently affect the obligations that exist under applicable laws, regulations or rules. Therefore, these materials should be used only for informational purposes and should not be used as a substitute for seeking professional legal advice. Gentex will not be responsible for any action or failure to act in reliance upon the information contained in this material.

HAUT-PARLEUR ET HAUT-PARLEUR STROBOSCOPE MURAUX PEU ENCOMBRANTS

POUR DES RENSEIGNEMENTS SUPPLÉMENTAIRES SUR L'HOMOLOGATION CAN/ULC DU PRODUIT, VOIR LA PAGE 4.

MODÈLES

SSPK24WLP*	HAUT-PARLEUR MURAL AVEC STROBOSCOPE SÉLECTIONNABLE
SSPK24-15 OU 75WLP*	HAUT-PARLEUR MURAL AVEC STROBOSCOPE À INTENSITÉ LUMINEUSE FIXE DE 15 OU 75 CANDELAS
SSPKA24-15/75PW*	HAUT-PARLEUR MURAL AVEC STROBOSCOPE À INTENSITÉ LUMINEUSE FIXE DE 15 OU 75 CANDELAS À LENTILLE AMBRE
SSPKB24-15/75PW*	HAUT-PARLEUR MURAL AVEC STROBOSCOPE À INTENSITÉ LUMINEUSE FIXE DE 15 OU 75 CANDELAS, LENTILLE BLEUE
SSPKG24-15/75PW*	HAUT-PARLEUR MURAL AVEC STROBOSCOPE À INTENSITÉ LUMINEUSE FIXE DE 15 OU 75 CANDELAS, LENTILLE VERTE
SSPKR24-15/75PW*	HAUT-PARLEUR MURAL AVEC STROBOSCOPE À INTENSITÉ LUMINEUSE FIXE DE 15 OU 75 CANDELAS, LENTILLE ROUGE
WSSPK*	HAUT-PARLEUR MURAL EXTÉRIEUR SANS STROBOSCOPE
WSSPK24-15/75W*	HAUT-PARLEUR MURAL EXTÉRIEUR AVEC STROBOSCOPE À INTENSITÉ LUMINEUSE FIXE DE 15 OU 75 CANDELAS
WSSPKA24-15/75PW*	HAUT-PARLEUR MURAL EXTÉRIEUR AVEC STROBOSCOPE À INTENSITÉ LUMINEUSE FIXE DE 15 OU 75 CANDELAS, LENTILLE AMBRE
WSSPKB24-15/75PW*	HAUT-PARLEUR MURAL EXTÉRIEUR AVEC STROBOSCOPE À INTENSITÉ LUMINEUSE FIXE DE 15 OU 75 CANDELAS, LENTILLE BLEUE
WSSPKG24-15/75PW*	HAUT-PARLEUR MURAL EXTÉRIEUR AVEC STROBOSCOPE À INTENSITÉ LUMINEUSE FIXE DE 15 OU 75 CANDELAS, LENTILLE VERTE
WSSPKR24-15/75PW*	HAUT-PARLEUR MURAL EXTÉRIEUR AVEC STROBOSCOPE À INTENSITÉ LUMINEUSE FIXE DE 15 OU 75 CANDELAS, LENTILLE ROUGE

* Comprend au moins un des indicatifs suivants : A (ALERTE), P (uni – sans texte), R (rouge) ou W (blanc)

I. INTRODUCTION

Les séries SSPK24WLP et WSSPK de Gentex sont des haut-parleurs stroboscopes de grande qualité. Le stroboscope haute intensité fait appel à un tube à éclair au xénon qui émet un puissant flash à haute intensité visible, quel que soit l'angle.

Le modèle SSPK24WLP est doté d'un cadran rotatif qui permet de sélectionner l'intensité lumineuse au moment de l'installation; voici les intensités pouvant être sélectionnées : 15 cd, 30 cd, 60 cd, 75 cd ou 110 cd. Les modèles SSPK24-15/75WLP, SSPKA24-15/75PW, SSPKB24-15/75PW, SSPKG24-15/75PW, SSPKR24-15/75PW, WSSPK, WSSPK24-15/75W, WSSPKA24-15/75PW, WSSPKB24-15/75PW, WSSPKG24-15/75PW et WSSPKR24-15/75PW offrent une intensité lumineuse fixe seulement, réglée à 15 OU 75 cd. Cet appareil convient parfaitement à tout type d'occupation devant être doté d'un appareil de signalisation conformément au code du bâtiment ou de sécurité incendie ou à tout bâtiment exigeant un moyen d'alarme fiable.

Le haut-parleur stroboscope SSPK24WLP est homologué conformément à la norme ANSI/UL 1971, Appareils de signalisation pour les personnes ayant une déficience auditive (le modèle SSPK24-15/75WLP de 15 OU 75 cd est aussi homologué conformément à la norme ANSI/UL 1638). Les stroboscopes SSPKA24-15/75PW, SSPKB24-15/75PW, SSPKG24-15/75PW, SSPKR24-15/75PW, WSSPK, WSSPK24-15/75W, WSSPKA24-15/75PW, WSSPKB24-15/75PW, WSSPKG24-15/75PW et WSSPKR24-15/75PW sont homologués conformément à la norme ANSI/UL 1638, Appareils de signalisation visuelle – Urgences privées et signalisation générale.

II. RENSEIGNEMENTS SUR LE PRODUIT

La série de haut-parleurs stroboscopes SSPK24WLP offre un choix de prises de puissance sélectionnables sur place de 1/8, 1/4, 1/2, 1, 2 et 4 watts pouvant être utilisées avec des amplificateurs audio de 25 V RMS ou 70,7 V RMS. La plage de fréquences du haut-parleur varie de 400 à 4000 Hz. Tous les dispositifs sont compatibles avec la surveillance de ligne. Le haut-parleur comprend un condensateur de blocage c.c. qui permet la supervision de tension sans égard à la polarité.

III. EMLACEMENT

Cet appareil est destiné à l'intégration aux systèmes d'alarme incendie et doit être installé conformément au présent manuel, aux recommandations des autorités compétentes locales et aux normes NFPA qui portent sur les appareils de signalisation pour systèmes de protection. Les modèles SSPK24WLP, SSPK24-15/75WLP, SSPKA24-15/75PW, SSPKB24-15/75PW, SSPKG24-15/75PW et SSPKR24-15/75PW doivent uniquement être installés à l'intérieur. Ces appareils ne sont pas homologués pour les applications extérieures ni pour les endroits exposés. Les modèles WSSPK, WSSPK24-15/75W, WSSPKA24-15/75PW, WSSPKB24-15/75PW, WSSPKG24-15/75PW et WSSPKR24-15/75PW peuvent être installés à l'intérieur comme à l'extérieur; ces appareils sont homologués pour les applications extérieures et pour les endroits exposés lorsqu'ils sont utilisés avec le boîtier arrière GBLP.

RENSEIGNEMENTS SUR LE PRODUIT SSPK24WLP

AVERTISSEMENT L'appareil signalisation visuelle doit être installé à moins de 16 pieds de tout oreiller lorsqu'il est placé dans une chambre à coucher.

AVERTISSEMENT Pour être aperçu, l'appareil de signalisation visuelle doit être dans la zone directe de visualisation de l'occupant.

AVERTISSEMENT Il n'est pas possible de voir l'appareil de signalisation lorsqu'il est masqué par un objet, notamment une porte, un meuble ou un mur.

AVIS : LES APPAREILS DE SIGNALISATION VISUELLE NE SONT QUE L'UNE DES MÉTHODES PERMETTANT D'ALERTE LES PERSONNES AYANT UNE DÉFICIENCE AUDITIVE. CES APPAREILS NE CONSTITUENT PEUT-ÊTRE PAS LA MEILLEURE MÉTHODE POUR AVISER TOUTES LES PERSONNES AYANT UNE DÉFICIENCE AUDITIVE.

AVIS : L'APPAREIL DE SIGNALISATION DOIT ÊTRE VU PAR UNE PERSONNE QUI DORT. SI LA PERSONNE SE TOURNE LA TÊTE OU SI ELLE NE PEUT ÊTRE ALERTÉE PAR LE SIGNAL VISUEL, CE DERNIER NE SERA PAS EFFICACE.

AVERTISSEMENT Un signal visuel ne devrait **JAMAIS** servir de signal principal d'alerte incendie pour une personne ayant une déficience auditive, compte tenu des possibilités suivantes :

- La personne dort le visage enfoui dans l'oreiller ou le matelas.
- La personne prend des médicaments pour dormir.
- La personne consomme de l'alcool ou des drogues à usage récréatif.
- La personne porte une visière.
- La personne a tendance à dormir très profondément.
- En cas de panne de courant attribuable à un incendie, le signal visuel ne fonctionnera pas.
- La personne n'est pas située en vue directe de l'appareil.

Dans de telles situations et dans d'autres similaires, il faut faire appel à une autre méthode d'alerte incendie, par exemple la présence sur place d'une personne ne souffrant pas de problèmes d'audition. Le signal visuel ne fait qu'accroître les chances d'être alerté de la présence d'un incendie. Aucun système de ce type ne peut parfaitement protéger une personne ayant une déficience auditive en cas d'incendie.

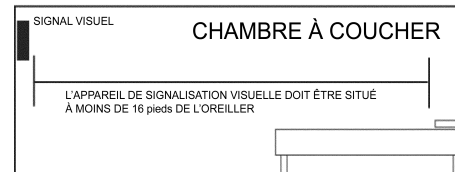

Espacement dans la pièce pour des appareils de signalisation visuelle installés au mur, selon la norme NFPA 72, Édition 2013			
Taille maximum de la pièce		Puissance lumineuse minimum exigée (intensité efficace, cd)	
Mètres	Pieds	Un tube par pièce	Quatre tubes par pièce (un par mur)
6,10 x 6,10	20 x 20	15	N.A.
8,53 x 8,53	28 x 28	30	N.A.
9,14 x 9,14	30 x 30	34	N.A.
12,2 x 12,2	40 x 40	60	15
13,7 x 13,7	45 x 45	75	19
15,2 x 15,2	50 x 50	94	30
16,5 x 16,5	54 x 54	110	30
16,8 x 16,8	55 x 55	115	30
18,3 x 18,3	60 x 60	135	30
19,2 x 19,2	63 x 63	150	37
20,7 x 20,7	68 x 68	177	43
21,3 x 21,3	70 x 70	184	60
24,4 x 24,4	80 x 80	240	60
27,4 x 27,4	90 x 90	304	95
30,5 x 30,5	100 x 100	375	95
33,5 x 33,5	110 x 110	455	135
36,6 x 36,6	120 x 120	540	135
39,6 x 39,6	130 x 130	635	185

N.A. = Non autorisé

POURCENTAGE DE L'INTENSITÉ LUMINEUSE MESURÉE DANS LES DIRECTIONS SUIVANTES – SELON LA NORME UL1971

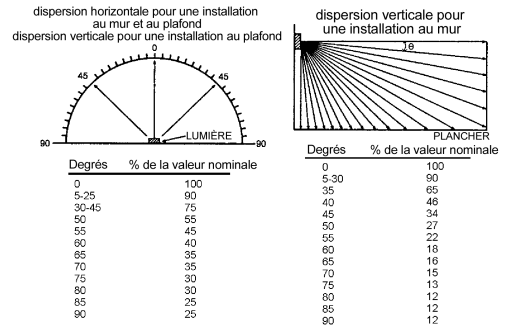

**Exigences d'intensité efficace pour les chambres à coucher

Appareil de signalisation visuelle	
Distance entre le plafond et le dessus de la lentille	Intensité
supérieure ou égale à 24 po	110 cd
et inférieure à 24 po	177 cd

RENSEIGNEMENTS SUR LE PRODUIT – SSPKA24, SSPKB24, SSPKG24, SSPKR24, WSSPK24, WSSPKA24, WSSPKB24, WSSPKG24 et WSSPKR24

POURCENTAGE DE L'INTENSITÉ LUMINEUSE MESURÉE DANS LES DIRECTIONS SUIVANTES – SELON LA NORME UL1638

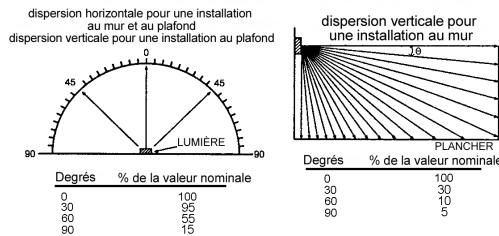

Modèle	Lentille colorée
SSPKA24/WSSPKA24	AMBRE
SSPKB24/WSSPKB24	BLEU
SSPKG24/WSSPKG24	VERT
SSPKR24/WSSPKR24	ROUGE
WSSPK24	TRANSPARENT

IV. CARACTÉRISTIQUES ÉLECTRIQUES

Caractéristiques nominales de courant des stroboscopes à lentille TRANSPARENTE		
Utiliser avec le produit SSPK24WLP		
Candela	Tension stabilisée maximum de 24 V c.c. Courant de fonctionnement (mA)	Tension stabilisée maximum de 24 V RDA Courant de fonctionnement (mA)
15	78	113
30	96	135
60	137	186
75	180	245
110	224	313

Caractéristiques nominales de courant des stroboscopes à lentille TRANSPARENTE		
Stroboscope à intensité lumineuse fixe de 15 OU 75* candelas		
Utiliser avec les produits SSPK24-15/75 et WSSPK24		
Candela	Tension stabilisée maximum de 24 V c.c. Courant de fonctionnement (mA)	Tension stabilisée maximum de 24 V RDA Courant de fonctionnement (mA)
15/75	96	135

Caractéristiques nominales de courant des stroboscopes à lentille COLOREE		
Stroboscope à intensité lumineuse fixe de 15 OU 75* candelas		
Utiliser avec les produits SSPKA24, SSPKB24, SSPKG24, SSPKR24, WSSPKA24, WSSPKB24, WSSPKG24 et WSSPKR24		
Lentille colorée	Tension stabilisée maximum de 24 V c.c. Courant de fonctionnement (mA)	Tension stabilisée maximum de 24 V RDA Courant de fonctionnement (mA)
Ambre	148	395
Bleu	280	274
Vert	360	479
Rouge	397	438

*Les modèles SSPK24-15/75, WSSPK24, SSPKA24, SSPKB24, SSPKG24, SSPKR24, WSSPKA24, WSSPKB24, WSSPKG24 et WSSPKR24 ont une intensité lumineuse fixe de 15 OU 75 candelas conformément à la norme ANSI/UL 1638.

AVIS : LIMITES DES PLAGES DE TENSION C.C. : 16 à 33 V. LIMITES DE LA PLAGE DE TENSIONS RDA : 16 à 33 V. CE PRODUIT A UNIQUEMENT FAIT L'OBJET D'ESSAI POUR LES PLAGES DE TENSIONS INDIQUEES; IL NE FAUT PAS FAIRE FONCTIONNER LE PRODUIT AVEC DES VALEURS CORRESPONDANT À 80 % ET 110 % DE CES PLAGES.

Prise de puissance sélectionnable sur place – réverbérant (dBA à 10 pi)						
Tension	1/8 watt	1/4 watt	1/2 watt	1 watt	2 watts	4 watts
25 volts	74,6	77,7	80,5	83,1	85,6	87,9
70,7 volts	73,7	76,7	79,6	82,5	85,4	87,9

CONSIDÉRATIONS RELATIVES AU SYSTÈME

1. Pour sélectionner la puissance d'entrée appropriée au haut-parleur, déplacer le cavalier vers la broche appropriée.
2. Avec les appareils en association, conserver toujours l'isolation électrique entre les circuits du haut-parleur et du stroboscope.
3. Ne pas dépasser 130 % de la tension nominale du haut-parleur. En cas de distorsion excessive, vérifier l'écrêtage du signal au niveau de l'amplificateur. S'il existe de l'écrêtage, réduire le gain ou l'entrée de l'amplificateur.
4. Quatre vis sont fournies : deux pour fixer le haut-parleur au boîtier arrière et deux autres pour l'esthétique. Les deux vis non fonctionnelles seront maintenues en place par la pression exercée sur la plaque avant.

AVERTISSEMENT : LORS DE L'INSTALLATION, FAIRE PASSER LES FILS À L'ÉCART DES SAILLIES, DES COINS ET DES COMPOSANTS INTERNES ACÉRÉS.

AVIS : NE PAS BOUCLER LES FILS SOUS LES BORNES. SÉPARER LES SEGMENTS DE CÂBLES POUR ASSURER LA SUPERVISION DE LA CONNEXION.

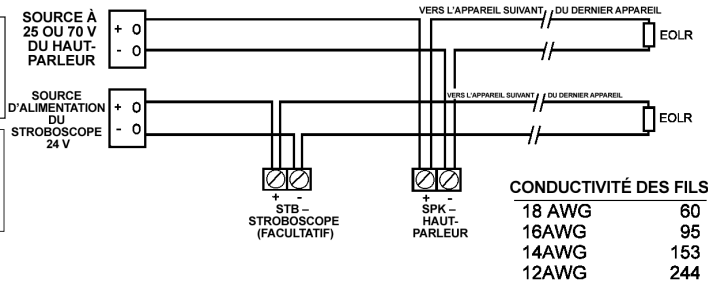

AVIS : TOUS LES STROBOSCOPES SONT CONÇUS POUR CLIGNOTER COMME INDIQUÉ EN FONCTION DE LA TENSION CONTINUE QUI LEUR EST FOURNIE. CET APPAREIL N'EST PAS RECOMMANDÉ POUR LES CIRCUITS DE SIGNALISATION CODIFIÉS OU À IMPULSIONS. IL EST TOUTEFOIS PERMIS D'UTILISER LE MODULE DE COMMANDE AVSM POUR SYNCHRONISER LE STROBOSCOPE.

AVIS : SE REPORTER AU MANUEL DU MODULE DE COMMANDE (550-0284, DATÉ DU 1ER FÉVRIER 2003) POUR LES SCHÉMAS DE CÂBLAGE DU MODULE DE SYNCHRONISATION. IL EST POSSIBLE DE SE PROCURER LE MANUEL AVSM EN ÉCRIVANT À L'ADRESSE [HTTP://WWW.GENTEX.COM](http://www.gentex.com) OU EN APPELANT GENTEX CORPORATION AU 1 800 436-8391.

*LONGUEUR MAXIMUM DE FIL (en pieds) = $\frac{\text{TENSION AU PANNEAU} - \text{TENSION MINIMUM DE L'APPAREIL}}{\text{APPEL DE COURANT TOTAL}}$ CONDUCTIVITÉ DE « X » FILS (STROBOSCOPE UNIQUEMENT)

* COMPREND LE FIL À DESTINATION ET AU RETOUR DE L'APPAREIL. ON SUPPOSE QUE TOUS LES APPAREILS SONT SITUÉS À L'EXTRÉMITÉ DU SEGMENT DE FIL (PIRE DES SITUATIONS).
AVERTISSEMENT : S'APPLIQUE UNIQUEMENT AUX INSTALLATIONS RÉGLEMENTÉES.

V. INSTALLATION ET POSE DE LA BOÎTE ET DES FILS

INSTALLATION DU HAUT-PARLEUR STROBOSCOPE SUR LE BOÎTIER ARRIÈRE GBLP

Utiliser avec les produits de la série SSPK24, SSPKA24, SSPKB24, SSPKG24 et SSPKR24.

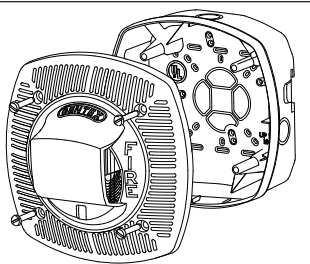

INSTALLATION DU HAUT-PARLEUR STROBOSCOPE SUR UNE BOÎTE MÉTALLIQUE CARRÉE DE 4 po X x 2 1/8 po DE PROFONDEUR

Utiliser avec les produits de la série SSPK24, SSPKA24, SSPKB24, SSPKG24 et SSPKR24.

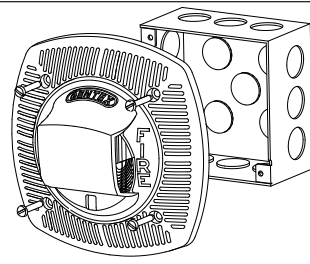

INSTALLATION DU HAUT-PARLEUR STROBOSCOPE EXTÉRIEUR

Utiliser avec les produits de la série WSSPK24, WSSPKA24, WSSPKB24, WSSPKG24 et WSSPKR24.

AVIS : UTILISER UNIQUEMENT POUR LES APPLICATIONS MURALES.

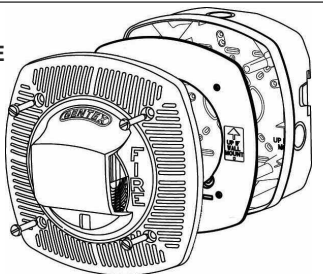

INSTALLATION DU HAUT-PARLEUR EXTÉRIEUR

Utiliser avec le produit WSSPK.

AVIS : UTILISER UNIQUEMENT POUR LES APPLICATIONS MURALES.

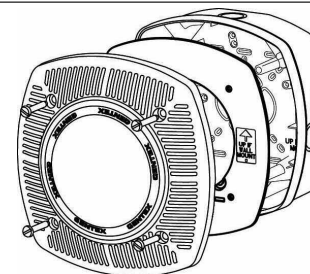

SÉLECTEUR DE L'INTENSITÉ LUMINEUSE

Régler les prises de puissance au moyen de pinces à becs pointus.

UNIQUEMENT POUR LE PRODUIT SSPK24
 Régler l'intensité en insérant un tournevis à lame plate pour tourner le cadran. Le numéro affiché correspondra à l'intensité lumineuse (candela) sélectionnée.

AVIS : LES INTENSITÉS POUVANT ÊTRE SÉLECTIONNÉES SONT DE 15, 30, 60, 75 ET 110 CANDELAS.

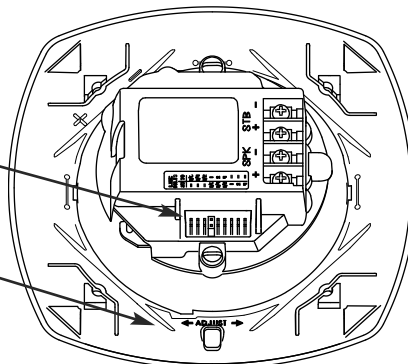

VI. VÉRIFICATION ET DÉPANNAGE

1. Alimenter le panneau de commande du système. Les appareils de signalisation auxiliaires du système ne devraient pas être activés.
2. Cependant, s'ils le sont :
 - a. Vérifier tous les détecteurs de fumée et d'incendie du système pour s'assurer qu'ils n'ont pas été activés.
 - b. Vérifier tous les branchements pour s'assurer que les circuits de détection ne sont pas inversés ou court-circuités. Vérifier les codes de couleur des fils et en faire le suivi.
3. Pour faire l'essai de la série de produits (haut-parleur, haut-parleur stroboscope et autres appareils de signalisation), déclencher le panneau auxiliaire ou activer le circuit d'alarme du panneau de commande principal; vous pouvez aussi déclencher l'un des appareils de détection d'incendie du système. Tous les appareils de signalisation auxiliaires devraient être activés.
4. Un essai opérationnel de ce produit doit être effectué conformément aux exigences des normes nationales ou à tout le moins une fois par année ou selon une fréquence supérieure en fonction des exigences des autorités compétentes locales ou provinciales.

LIMITES DE L'APPAREIL DE SIGNALISATION :

Le haut-parleur est conforme ou surpasse les exigences d'audibilité actuelles de la norme ANSI/UL 1480. Quoi qu'il en soit, si l'appareil est situé en dehors de la chambre à coucher, il se pourrait qu'il ne réveille pas une personne endormie, particulièrement si la porte de la chambre est fermée ou partiellement ouverte.



AVERTISSEMENT

CET APPAREIL NE FONCTIONNE PAS SANS ALIMENTATION ÉLECTRIQUE. COMME LES INCENDIES ENTRAÎNENT SOUVENT DES PANNES DE COURANT, GENTEX RECOMMANDE DE DISCUTER DE MESURES DE PROTECTION SUPPLÉMENTAIRES AVEC LE SPÉCIALISTE LOCAL EN PROTECTION INCENDIE.

VI. POUR RETOURNER UN APPAREIL

En cas de problème avec votre appareil, procéder comme suit :

1. Couper l'alimentation électrique du circuit d'alarme auxiliaire.
2. Dévisser l'appareil de la boîte de montage.
3. Débrancher l'appareil de l'alimentation. Rebrancher les deux circuits d'alimentation positifs (fils rouges) et les deux circuits d'alimentation négatifs (fils noirs) du circuit d'alarme auxiliaire pour assurer l'alimentation des autres dispositifs d'alarme auxiliaires du système.
4. Emballer avec soin l'appareil défectueux (le fabricant n'est pas tenu responsable des dommages indirects attribuables à l'expédition ou aux erreurs de manutention). Indiquer votre adresse et décrire en détail la nature du problème et la date d'installation.
5. Retourner à : Gentex Corporation, 10985 Chicago Dr., Zeeland MI 49464. Avant de retourner l'appareil, appeler Gentex au 1 800 436-8391 ou envoyer un courriel à l'adresse FP_RMA@gentex.com pour obtenir un numéro d'autorisation de retour (RMA) du Service à la clientèle.

DIRECTIVES SUPPLÉMENTAIRES POUR LE HAUT-PARLEUR ET LE HAUT-PARLEUR STROBOSCOPE MURAUX PEU ENCOMBRANTS : CAN/ULC

RENSEIGNEMENTS SUR LE PRODUIT

Cet appareil convient parfaitement à tout type d'occupation devant être doté d'un appareil de signalisation conformément au code du bâtiment ou de sécurité incendie ou à tout bâtiment exigeant un moyen d'alarme fiable. Cet appareil est homologué conformément aux normes CAN/ULC S526 ou CAN/ULC S541. Il offre un choix de prises de puissances sélectionnables sur place de 1/8, 1/4, 1/2, 1, 2 et 4 watts pouvant être utilisées avec des amplificateurs audio de 25 V RMS ou 70,7 V RMS. La plage de fréquences du haut-parleur varie de 400 à 4000 Hz. Tous les dispositifs sont compatibles avec la surveillance de ligne. Le haut-parleur comprend un condensateur de blocage c.c. qui permet la supervision de tension sans égard à la polarité. Le câblage doit être conforme au Code canadien de l'électricité C22.1, Partie 1, Safety Standard for Electrical Installations, Sec. 32. Cet appareil est destiné à l'intégration aux systèmes d'alarme incendie et doit être installé conformément aux directives du présent manuel, du Code du bâtiment canadien, de la norme CAN/ULC S524 et des codes locaux établissant les normes pour les appareils de signalisation des systèmes de signaux de protection. Gentex recommande de disposer les appareils de signalisation conformément aux exigences d'espacement de la norme CAN/ULC S524.

Sélection de la prise de puissance – chambre anéchoïque (dBA à 3 mètres)
Niveau de pression acoustique (OSPL)

Tension	1/8 watt	1/4 watt	1/2 watt	1 watt	2 watts	4 watts
25 volts	79,4	82,4	85,2	87,9	90,7	93,9
70,7 volts	78,8	81,9	84,6	87,6	90,5	93,4

Caractéristiques sonores directionnelles :
Haut-parleur et haut-parleur stroboscope mural

	Angle horizontal
-3 dBA	60
-6 dBA	20
	Angle vertical
-3 dBA	55
-6 dBA	10

GARANTIE LIMITÉE

Gentex garantit à l'acheteur initial que, dans des conditions normales d'utilisation et d'entretien, l'appareil sera exempt de tout défaut de fabrication ou de matériaux pendant 36 mois à compter de la date d'achat ou pendant un maximum de 42 mois à compter de la date de fabrication (ou pendant aussi longtemps que l'exigent les lois applicables).

Cette garantie est nulle et sans effet lorsque les dommages ou la défectuosité sont attribuables : à un accident, un usage abusif, un abus, une utilisation anormale, une installation fautive, un contact avec un liquide, un incendie, un séisme ou toute autre cause externe; à l'utilisation de l'appareil en dehors des directives établies par Gentex; à l'entretien, la modification, la maintenance ou la réparation effectuée par toute autre entreprise que Gentex. Cette garantie ne s'applique pas non plus : aux pièces consommables, comme les piles; aux dommages cosmétiques, y compris, mais sans en exclure d'autres, aux égratignures ou bosses; aux défaillances attribuables à l'usure normale ou au vieillissement normal de l'appareil; si le numéro de série de l'appareil a été supprimé ou altéré.

DANS LES LIMITES AUTORISÉES PAR LA LOI, LA PRÉSENTE GARANTIE ET LES RECOURS QUI Y SONT DÉFINIS SONT EXCLUSIFS ET REMPLACENT TOUTE AUTRE GARANTIE, RECOURS ET CONDITION, QUELLES SOIENT ORALES, ÉCRITES, LÉGALES, EXPRESSÉES OU IMPLICITES. GENTEX DÉCLINE TOUTE GARANTIE LÉGALE ET IMPLICITE, Y COMPRIS, MAIS SANS EN INCLURE D'AUTRE, TOUTE GARANTIE DE COMMERCIALITÉ OU D'ADAPTATION À UN USAGE PARTICULIER AINSI QUE LES GARANTIES CONTRE LES VICÉS CACHÉS OU LES DÉFAUTS LATENTS, DANS LES LIMITES AUTORISÉES PAR LA LOI. DANS LA MESURE OÙ DE TELLES GARANTIES NE PEUVENT ÊTRE DÉCLINÉES, TOUTE GARANTIE IMPLICITE S'APPLIQUE UNIQUEMENT À LA PÉRIODE DE GARANTIE INDIQUÉE PLUS HAUT. À NOTER QUE CERTAINS ÉTATS (PAYS ET PROVINCES) N'ACCEPTENT PAS LES LIMITATIONS QUANT À LA DURÉE DES GARANTIES (OU DES CONDITIONS) IMPLICITES. IL SE PEUT DONC QUE LES LIMITATIONS CI-DESSUS NE S'APPLIQUENT PAS DANS VOTRE CAS.

DANS LA MESURE OÙ CELA N'EST PAS EXCLU DANS LA PRÉSENTE GARANTIE ET DANS LES LIMITES AUTORISÉES PAR LA LOI, GENTEX NE POURRA ÊTRE TENU RESPONSABLE DES DOMMAGES DIRECTS, SPÉCIAUX, INDIRECTS OU CONSÉCUTIFS DÉCOULANT DE TOUTE CONDITION OU BRIS DE LA GARANTIE OU PORTANT SUR LA VENTE, L'UTILISATION OU LA RÉPARATION DE L'APPAREIL, OU DE TOUTE AUTRE THÉORIE LÉGALE, Y COMPRIS, MAIS SANS EN EXCLURE D'AUTRES, DE LA PERTE D'USAGE, DE REVENUS OU DE PROFITS RÉELS OU ANTICIPÉS, DE LA PERTE D'UTILISATION DES FONDS, D'AFFAIRES OU D'OCCASIONS, DE LA PERTE DE CLIENTÈLE OU DE L'ATTEINTE À LA RÉPUTATION. LA RESPONSABILITÉ MAXIMALE DE GENTEX NE PEUT EN AUCUN CAS ÊTRE SUPÉRIEURE AU PRIX D'ACHAT DE L'APPAREIL. VEUILLEZ NOTER QUE CERTAINS ÉTATS (PAYS ET PROVINCES) N'AUTORISENT PAS L'EXCLUSION OU LA LIMITATION DES DOMMAGES ACCIDENTELS OU CONSÉCUTIFS, DE SORTE QUE LES LIMITATIONS OU EXCLUSIONS CI-DESSUS POURRAIENT NE PAS S'APPLIQUER DANS VOTRE CAS.

Si un défaut de fabrication ou de matériau entraîne la défaillance de votre appareil pendant la période de garantie, vous devez le retourner à Gentex, port payé, à l'adresse suivante : Gentex Corporation, 10985 Chicago Dr., Zeeland MI 49464. Vous devez apporter la preuve de la date d'achat de l'appareil, à la satisfaction de Gentex. Vous devez aussi fournir votre adresse pour le retour de l'appareil. Le service sous garantie peut être uniquement exécuté par le personnel de Gentex, dans les installations de Gentex de Zeeland au Michigan. Il faut aussi emballer soigneusement l'appareil pour réduire au minimum les risques de dommage pendant le transport. Si nous recevons un appareil endommagé en cours de transport, nous vous en aviserons et il vous reviendra d'obtenir dédommagement de la part du transporteur.

Si vous transmettez une demande valable à Gentex pendant la période de garantie, Gentex assumera, sans frais et à sa discrétion, la réparation de votre appareil ou vous fournira un appareil neuf ou remis à neuf; vous n'aurez qu'à assumer les frais d'acheminement de l'appareil par la poste. Gentex ne s'engage pas à rembourser les frais des pièces de rechange ou des réparations effectuées par d'autres parties. L'appareil réparé ou de remplacement vous sera retourné sans frais et il sera couvert en vertu de la garantie pendant la période de garantie résiduelle, le cas échéant. Lors du remplacement d'un produit ou d'une pièce, l'élément de remplacement devient votre propriété tandis que l'élément remplacé devient la propriété de Gentex. Pour de plus amples renseignements sur la garantie ou le produit, visitez www.gentex.com.

LA PRÉSENTE GARANTIE VOUS ACCORDE DES DROITS PARTICULIERS, MAIS IL SE POURRAIT QUE VOUS AYEZ AUSSI D'AUTRES DROITS, QUI VARIENT D'UN ÉTAT (PAYS OU PROVINCE) À L'AUTRE. DANS LA PRÉSENTE GARANTIE, GENTEX NE LIMITE PAS VOS DROITS ET N'EN EXCLUT AUCUN, DU MOINS DANS LES LIMITES AUTORISÉES PAR LA LOI. POUR BIEN COMPRENDRE VOS DROITS, VOUS DEVRIEZ CONSULTER LA LÉGISLATION DE VOTRE PAYS, PROVINCE OU ÉTAT.

Avis important :

Ces renseignements ont été préparés par Gentex Corporation (ci-après « Gentex ») à titre informatif uniquement; ils sont de nature sommaire et ne constituent nullement des avis juridiques et ne doivent par conséquent pas être utilisés à une telle fin. À cet égard, Gentex ne fait aucune représentation ni garantie, explicite ou implicite, que ces renseignements sont exhaustifs et exacts, à jour ou conformes aux lois, règlements ou règles locales, provinciales ou fédérales. Ces renseignements ne tiennent pas compte de toutes les considérations juridiques, en raison des inévitables incertitudes quant à l'interprétation des lois et règlements et à la mise en application de ces lois et règlements en fonction des situations particulières. Les activités de chaque personne peuvent modifier les obligations pertinentes en vertu des lois ou des règlements en vigueur. Par conséquent, ces renseignements ne doivent être utilisés qu'à des fins informationnelles et ne doivent pas servir à remplacer un avis juridique professionnel. Gentex n'assumera aucune responsabilité quant aux mesures ou activités qui pourraient être, ou ne pas être, prises ou effectuées à la suite de ces renseignements.

550-0014-AAB

GENTEX CORPORATION
10985 CHICAGO DRIVE, ZEELAND, MI 49464
TÉLÉPHONE : 1-800-436-8391/ 616-392-7195
www.gentex.com

Date de publication du manuel :
09/01/09