

Honeywell Home



TL8230A1003

7-Day Programmable Thermostat

Owner's Guide

Read before installing

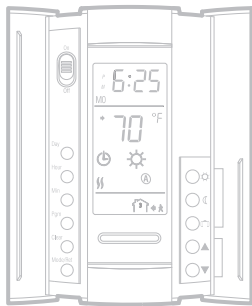

69-1803ES-07

Table of contents

Overview

Before you start.....	3
About your thermostat.....	4
Controls.....	5
Display.....	6

Installation

Installing the thermostat.....	7
Wiring diagram.....	8
Setting the configuration switches.....	9

Setup

Time and day.....	10
Daylight Saving Time.....	11
Preset temperatures.....	12

Default schedule.....	13
Modifying the schedule.....	14

Operation

Running the schedule (Automatic mode).....	15
Temporary override of schedule.....	15
Permanent override (Manual mode).....	16

Appendices

Error messages.....	17
Technical specifications.....	18
Warranty.....	19
Customer assistance.....	20

Before you start

Read the entire document

CAUTION:

- Installation must be carried out by a certified electrician and must comply with national and local electrical codes.
- To prevent severe shock or electrocution, always cut the power at the service panel before working with wiring.
- Use this thermostat for resistive loads only.
- Do NOT install the thermostat in an area where it can be exposed to water or rain.
- Avoid locations where there are air drafts (top of staircase, air outlet), dead air spots (behind a door), direct sunlight or concealed chimney or stove pipes (except for floor heating systems).
- For a new installation, choose a location about 5 ft. (1.5 m) above the floor.
- Install the thermostat on an inside wall facing the heating system.
- Install the thermostat onto an electrical box.
- Use special CO/ALR solderless connectors if you connect the thermostat to aluminum wires.
- Keep the thermostat's top and bottom air vents (openings) clean and unobstructed at all times.

About your thermostat

Resideo's TL8230A1003 thermostat can be connected to an electric heater to control the room temperature.

Supplied Parts

- One (1) thermostat
- Two (2) mounting screws
- Four (4) solderless connectors for copper wires

Controls

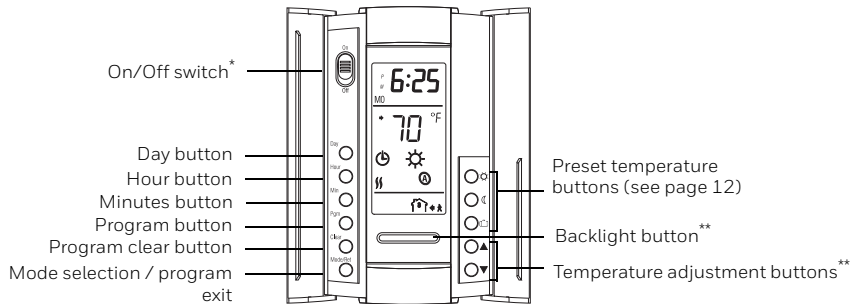

* Place at Off to cut power to the heater (e.g., in the summer). This will not affect the time and temperature settings.

** When the backlight button or either of the ▲▼ buttons is pressed, the display illuminates for 12 seconds.

Display

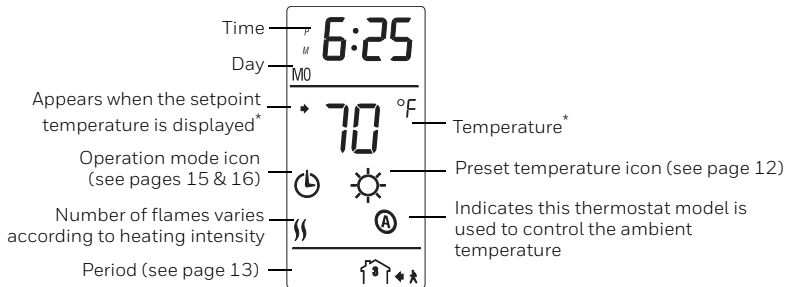

* The thermostat normally displays the actual (measured) temperature. To view the setpoint temperature, briefly press either of the ▲▼ buttons. The setpoint will appear for 5 seconds. To change the setpoint temperature, press one of the ▲▼ buttons until the desired temperature is displayed. To scroll faster, press and hold the button.

Installing the thermostat

- 1) Turn the heating system off at the main electrical panel.
- 2) Loosen the bottom screw and remove the thermostat faceplate from its wallplate. (The screw cannot be completely removed.)
- 3) Connect the thermostat to the load and to the power supply (see page 8).
- 4) Install the wallplate to the electrical box using the provided screws.
- 5) Set the configuration switches on the back of the faceplate (see page 9).
- 6) Install the faceplate back on the wallplate and tighten the screw. If there is a sticker on the screen, peel it off.
- 7) Return power to the heating system at the main electrical panel.

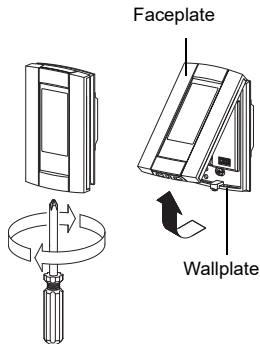

Wiring diagram

NOTE: Connect the wires using the provided solderless connectors for copper wires.

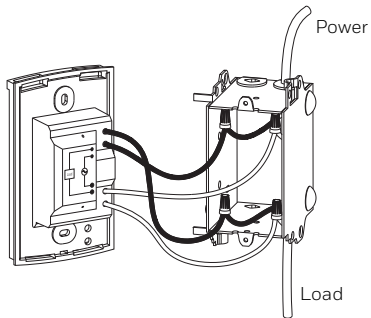

Set the configuration switches

Configuration switches are on the back of the faceplate.

#	Configurations	Up	Down
1	Display format	°F / 12 h	°C / 24 h
2	Early Start ¹	Enable	Disable
3	Not Used		

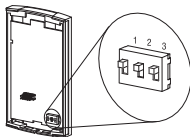

1. Early Start is used in Automatic mode only. When Early Start is enabled (on), the thermostat determines when to start heating so the Comfort temperature is attained at the beginning of periods 1 and 3. When Early Start is disabled (**off**), heating starts only at the beginning of periods 1 and 3; thus there is a delay before the Comfort temperature is reached.

Time and day

To set the clock and the day:

- 1) Press the **Hour** button to set the hour.
- 2) Press the **Min** button to set the minutes.
- 3) Press the **Day** button to set the day.
- 4) Press the **Mode/Ret** button to return the thermostat to normal display.

NOTE: The thermostat will automatically return to normal display if no button is pressed for 60 seconds.

Daylight Saving Time

When the Daylight Saving Time function is enabled (On), the thermostat automatically switches to Daylight Saving Time on the second Sunday of March and to normal time on the first Sunday of November.

NOTE: The Daylight Saving Time function is disabled (default setting) when the clock loses its setting.



To set the Daylight Saving Time function and to set the date:

- 1) Press the **Day** button (3 seconds) until **DLS** appears on the screen.
- 2) Press either of the **▲▼** buttons to toggle between **On** (enabled) and **Off** (disabled).
- 3) Press the **Day** button briefly. The year setting is displayed.
- 4) Press either of the **▲▼** buttons to set the current year.
- 5) Press the **Day** button briefly. The month setting is displayed.
- 6) Press either of the **▲▼** buttons to set the current month.
- 7) Press the **Day** button briefly. The date setting is displayed.
- 8) Press either of the **▲▼** buttons to set the current date.
- 9) Press the **Mode/Ret** button to return the thermostat to normal display.



NOTE: The thermostat will automatically return to normal display if no button is pressed for 60 seconds.

Preset temperatures





The thermostat has 3 preset temperatures. Their default settings are shown in the following table.

Preset temperature	Intended use	Icon	Default Settings
Comfort	When at home		70°F (21.0°C)
Economy	When asleep or away from home		62°F (16.5°C)
Vacation	During prolonged absence		50°F (10.0°C)

To use a preset temperature:

Briefly press the appropriate preset temperature button (,  or ). The preset temperature will become the current setpoint and its icon will appear on the screen.

To modify a preset temperature:

- 1) Press one of the   buttons to display the desired temperature.
- 2) Press and hold the appropriate preset temperature button (,  or ) until its icon is displayed.

Default schedule

The schedule consists of 4 periods per day, which represents a typical work day. The Comfort (☀) preset temperature is automatically used in Periods 1 and 3 and the Economy (☾) preset temperature in Periods 2 and 4. You can program the thermostat to skip (cancel) the periods that do not apply to your situation. For example, you can skip periods 2 and 3 for the weekend.

NOTE: If you wish to use only 2 periods, use the following combinations: “1 and 4” or “2 and 3”. Early Start (see page 11) will not work with any other combinations.

You can have a different program every day; i.e., each period can start at a different time every day. The thermostat has been programmed with the following schedule.

Period	Description	Setting	MO	TU	WE	TH	FR	SA	SU
	Wake	Comfort ☀	6:00 AM	6:00 AM	6:00 AM	6:00 AM	6:00 AM	6:00 AM	6:00 AM
	Leave	Economy ☾	8:00 AM	8:00 AM	8:00 AM	8:00 AM	8:00 AM	--:--	--:--
	Return	Comfort ☀	6:00 PM	6:00 PM	6:00 PM	6:00 PM	6:00 PM	--:--	--:--
	Sleep	Economy ☾	10:00 PM	10:00 PM	10:00 PM	10:00 PM	10:00 PM	10:00 PM	10:00 PM

Modifying the schedule





- 1) Press **Pgm**. Period 1 for Monday is displayed.
- 2) To program another period, press **Pgm** to display that period.
- 3) To program another day, press **Day** to display that day (hold for 3 seconds to select the entire week).
- 4) Press **Hour** and **Min** to set the period start time, or press **Clear** to skip (cancel) the period (--:-- will be displayed).
- 5) Repeat steps 2 to 4 to program another period.
- 6) Press **Mode/Ret** to return the thermostat to normal display.

NOTE: The thermostat will automatically return to normal display if no button is pressed for 60 seconds.





Running the schedule (Automatic mode)

In Automatic mode, the thermostat follows the programmed schedule (see page 13). To place the thermostat in this mode, press **Mode/Ret** until  is displayed.

Temporary override of schedule

If you modify the setpoint temperature (by pressing the , ,  or  button) when the thermostat is in Automatic mode, the new temperature will be used until the beginning of the next period.  flashes during the temporary override. You can cancel the temporary override by pressing **Mode/Ret**.

Permanent override of schedule (Manual mode)

To place the thermostat in Manual mode, press **Mode/Ret** to display  on the screen. In this mode, the thermostat does not follow the programmed schedule. Press the ,  or  button to set the temperature.

Error Messages

- LO* The measured temperature is below the display range. Heating is activated.
- HI* The measured temperature is above the display range. Heating is deactivated.
- Er* Verify the thermostat connection and sensor connection.

Technical Specifications

Power supply: 240/208 VAC, 50/60 Hz

Maximum load: 15.0 A (3600 W @ 240 VAC)
(3120 W @ 208 VAC)

Heating cycle: 15 minutes

Setpoint range: 40 °F to 86 °F (5 °C to 30 °C)

Display range: 32 °F to 158 °F (0 °C to 70 °C)

Resolution: 1 °F (0.5 °C)

Data protection: In the event of a power failure, most settings are saved. However the time and Daylight Saving Time must be set if the power failure lasts more than 6 hours. The thermostat will return to the mode that was active prior to the power failure.



Warranty

Resideo warrants this product, excluding battery, to be free from defects in workmanship or materials, under normal use and service, for a period of five (5) years from the date of first purchase by the original purchaser. If at any time during the warranty period the product is determined to be defective due to workmanship or materials, Resideo shall repair or replace it (at Resideo's option).

If the product is defective,

(i) return it, with a bill of sale or other dated proof of purchase, to the place from which you purchased it; or

(ii) call Resideo Customer Care at 1-800-468-1502. Customer Care will make the determination whether the product should be returned to the following address: Resideo Return Goods, 1985 Douglas Dr. N., Golden Valley, MN 55422, or whether a replacement product can be sent to you.

This warranty does not cover removal or reinstallation costs. This warranty shall not apply if it is shown by Resideo that the defect was caused by damage which occurred while the product was in the possession of a consumer.

Resideo's sole responsibility shall be to repair or replace the product within the terms stated above. RESIDEO SHALL NOT BE LIABLE FOR ANY LOSS OR DAMAGE OF ANY KIND, INCLUDING ANY INCIDENTAL OR CONSEQUENTIAL DAMAGES RESULTING, DIRECTLY OR INDIRECTLY, FROM ANY BREACH OF ANY WARRANTY, EXPRESS OR IMPLIED, OR ANY OTHER FAILURE OF THIS PRODUCT.

Some states do not allow the exclusion or limitation of incidental or consequential damages, so this limitation may not apply to you.

THIS WARRANTY IS THE ONLY EXPRESS WARRANTY RESIDEO MAKES ON THIS PRODUCT. THE DURATION OF ANY IMPLIED WARRANTIES, INCLUDING THE WARRANTIES OF MERCHANTABILITY AND FITNESS FOR A PARTICULAR PURPOSE, IS HEREBY LIMITED TO THE FIVE YEAR DURATION OF THIS WARRANTY. Some states do not allow limitations on how long an implied warranty lasts, so the above limitation may not apply to you.

This warranty gives you specific legal rights, and you may have other rights which vary from state to state. If you have any questions concerning this warranty, please write Resideo Customer Care, 1985 Douglas Dr, Golden Valley, MN 55422 or call 1-800-468-1502.

Customer assistance

If you have any questions about the operation of your thermostat, please go to **resideo.com**.

CAUTION: ELECTRONIC WASTE NOTICE

The product should not be disposed of with other household waste. Check for the nearest authorized collection centers or authorized recyclers. The correct disposal of end-of-life equipment will help prevent potential negative consequences for the environment and human health.



Resideo Technologies, Inc.
1985 Douglas Drive North, Golden Valley, MN 55422

www.resideo.com

69-1803ES-07 M.S. Rev. 09-20 | Printed in United States

© 2020 Resideo Technologies, Inc. All rights reserved.

The Honeywell Home trademark is used under license from Honeywell International, Inc.

This product is manufactured by Resideo Technologies, Inc. and its affiliates.

Todos los derechos reservados. La marca comercial Honeywell Home se utiliza bajo licencia de Honeywell International, Inc.

Este producto es fabricado por Resideo Technologies, Inc. y sus afiliados.

Honeywell Home



TL8230A1003

Termostato que se programa por 7 días

Guía para el usuario

Leer antes de instalar

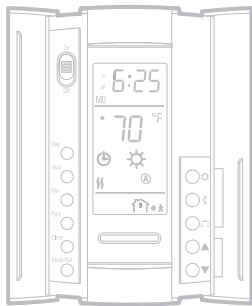

Índice

Panorama general

Antes de comenzar	3
Sobre el termostato	4
Controles	5
Pantalla	6

Instalación

Instalación del termostato.....	7
Diagrama de conexión.....	8
Ajuste de los conmutadores de configuración ..	9

Configuración

Hora y día.....	10
Horario de verano.....	11
Temperaturas predefinidas	12

Horario de fábrica.....	13
Para modificar el horario	14

Funcionamiento

Uso del horario (Modo Automático)	15
Cancelación temporaria	15
Cancelación permanente (Modo Manual)	16

Anexos

Mensajes de error.....	17
Especificaciones técnicas	18
Garantía.....	19
Asistencia al cliente	21

Antes de comenzar

Leer el documento completo

ADVERTENCIA:

- La instalación debe hacerla un electricista y debe conformarse a los códigos de electricidad nacionales y locales.
- Para prevenir choques eléctricos graves o electrocuciones, CORTAR siempre la corriente desde el panel eléctrico principal antes de trabajar en el cableado.
- Utilizar este termostato con una carga resistiva solamente.
- NO instalar el termostato en un lugar en el que corra el riesgo de quedar expuesto al agua o a la lluvia.
- Deben evitarse los sitios en los haya corrientes de aire (arriba de una escalera, de una salida de aire...) los puntos en los que el aire no circule (detrás de una puerta), los rayos directos del sol, los conductos disimulados o las chimeneas.
- En el caso de una nueva instalación, colocar el termostato a alrededor de 5 pies (1,5 m) sobre el nivel del piso.
- Instalar el termostato en una caja de electricidad.
- Utilizar conectores marcados CO/ALR para conectar el termostato a cables de aluminio.
- Mantener siempre las aberturas de aereación del termostato limpias y sin obstrucciones.

Sobre el termostato

El termostato TL8230A1003 de Resideo puede conectarse a un calentador eléctrico destinado a controlar la temperatura de la habitación.

Partes provistas

- Un (1) termostato
- Dos (2) tornillos de montaje
- Cuatro (4) conectores sin soldadura para cables de cobre

Controles

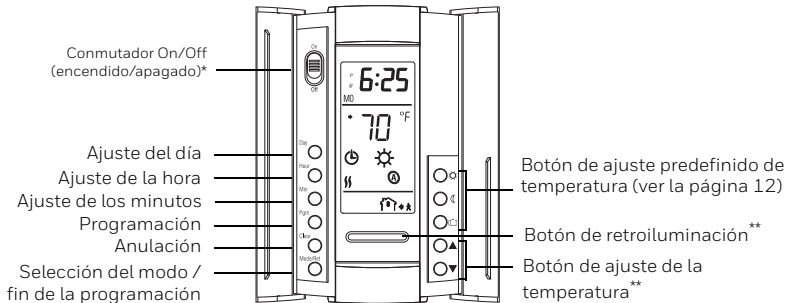

* Poner el conmutador en Off para apagar el aparato. Esto no afectará los ajustes de hora y temperatura.

** Cuando se presiona el botón de retroiluminación o uno de los botones ▲▼, la pantalla se ilumina durante 12 segundos.

Pantalla

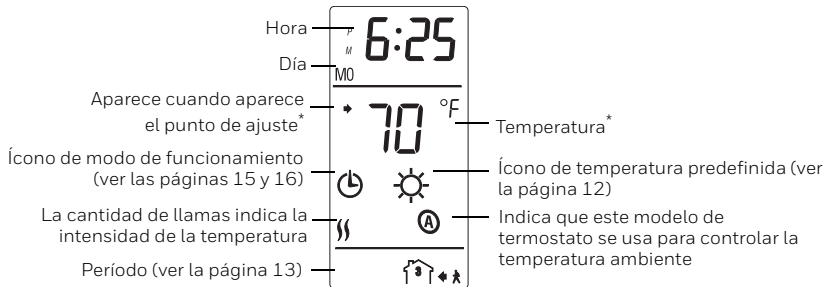

* El termostato indica normalmente la temperatura real (medida). Para ver la temperatura del punto de ajuste, presionar brevemente uno de los botones ▲▼. El punto de ajuste aparecerá durante 5 segundos. Para cambiar la temperatura del punto de ajuste, presionar uno de los botones ▲▼ hasta que se visualice la temperatura deseada. Para hacer desfilir más rápido la temperatura del punto de ajuste, mantener el botón presionado.

Instalación del termostato

- 1) Desconectar el sistema de calefacción en el panel eléctrico principal.
- 2) Destornillar el tornillo debajo del termostato y separar la tapa de la placa mural. (El tornillo no puede sacarse completamente)
- 3) Conectar el termostato al sistema de calefacción y a la alimentación (ver la página 8).
- 4) Fijar la placa mural a la caja eléctrica con los tornillos provistos.
- 5) Ajustar los conmutadores de configuración que están detrás de la tapa (ver la página 9).
- 6) Reponer la tapa sobre la placa mural y ajustar el tornillo. Quitar el autoadhesivo de la pantalla, si lo hubiera.
- 7) Conectar el sistema de calefacción desde el panel eléctrico principal.

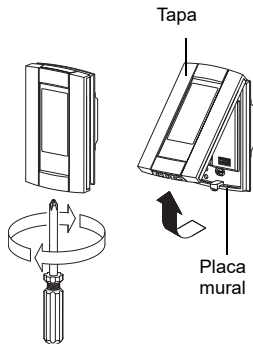

Diagramas de conexiones

NOTA: conectar los cables utilizando conectores sin soldadura para cables de cobre.

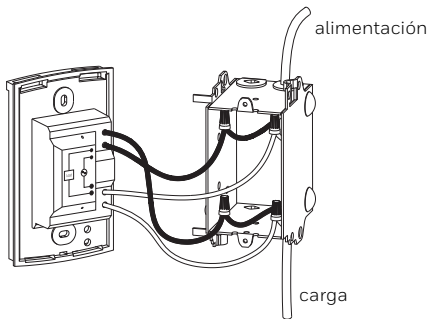

Ajuste de los conmutadores de configuración

Los conmutadores de configuración están detrás de la tapa.

#	Configuraciones	Arriba	Abajo
1	Formato de visualización	°F / 12 h	°C / 24 h
2	Encendido anticipado ¹	Activado	Desactivado
3	No utilizado		

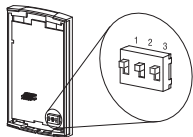

1. El encendido anticipado funciona en Modo Automático solamente. Cuando la función está activada, el termostato calcula la hora óptima para encender la calefacción a fin de obtener la temperatura de Confort al comienzo de los períodos 1 y 3. Cuando esta función está desactivada (**Off**) la calefacción se enciende solamente al comienzo de los períodos 1 y 3, por lo que hay una demora antes de que se alcance la temperatura de Confort.

Hora y el día

Para fijar la hora y el día:

- 1) Presionar el botón **Hour** para ajustar la hora.
- 2) Presionar el botón **Min** para ajustar los minutos.
- 3) Presionar el botón **Day** para ajustar el día de la semana.
- 4) Presionar el botón **Mode/Ret** para terminar.

NOTA: el termostato volverá automáticamente a la pantalla normal si no se presiona ningún botón durante 60 segundos.

Horario de verano

Cuando la función de horario de verano está activada (On), el termostato puede pasar automáticamente a la hora avanzada el segundo domingo de marzo y a la hora normal el primer domingo de noviembre.

NOTA: la función de horario de verano se desactiva (configuración de fábrica) cuando el reloj pierde su ajuste.



Para fijar la función de horario de verano y ajustar la fecha:

- 1) Presionar el botón **Day** (3 segundos) hasta que aparezca en la pantalla **DLS**.
- 2) Presionar cualquiera de los botones ▲▼ para cambiar entre **On** (función activada) y **Off** (función desactivada).
- 3) Presionar el botón **Day** brevemente y aparecerá el año.
- 4) Presionar cualquiera de los botones ▲▼ para poner el año en curso.
- 5) Presionar el botón **Day** brevemente y aparecerá el mes.
- 6) Presionar cualquiera de los botones ▲▼ para poner el mes en curso.
- 7) Presionar el botón **Day** brevemente y aparecerá la fecha.
- 8) Presionar cualquiera de los botones ▲▼ para poner la fecha actual.
- 9) Presionar el botón **Mode/Ret** para volver a la pantalla normal.



NOTE: el termostato volverá automáticamente a la pantalla normal si no se presiona ningún botón durante 60 segundos.

Temperaturas predefinidas



El termostato tiene 3 temperaturas predefinidas. En el cuadro siguiente se indican los valores de fábrica.

Predefinido	Uso previsto	Ícono	Valores de fábrica
Comfort	When at home		70°F (21.0°C)
Economy	When asleep or away from home		62°F (16.5°C)
Vacation	During prolonged absence		50°F (10.0°C)

Para utilizar una temperatura predefinida:

Presionar brevemente el botón de ajuste adecuado (,  o ). La temperatura predefinida se transformará en temperatura del punto de ajuste y su ícono aparecerá en la pantalla.

Para modificar una temperatura predefinida:

- 1) Presionar uno de los botones ▲▼ para hacer aparecer en pantalla la temperatura deseada.
- 2) Presionar y mantener el botón de temperatura predefinido correspondiente (,  o ) hasta que su ícono aparezca en pantalla.

Horario por defecto

El horario tiene 4 períodos por día, es decir, un día típico de trabajo. La temperatura predefinida de Confort (☀) se usa en los Períodos 1 y 3 y la de Economía (☾) en los Períodos 2 y 4. Se puede programar el termostato para saltar los períodos que no se usen. Por ejemplo, se pueden saltar los períodos 2 y 3 los fines de semana.

NOTA: si se desea utilizar solamente 2 períodos, elegir la combinación de períodos "1 y 4" o "2 y 3". El encendido anticipado (ver la página 11) no se activará con otras combinaciones.

Se puede hacer un programa diferente para cada día de la semana, es decir, cada período puede comenzar a una hora diferente para cada día de la semana. El termostato ha sido programado en fábrica con el siguiente horario.

Período	Descripción	Ajuste	LU (MO)	MA (TU)	MIE (WE)	JUE (TH)	VIE (FR)	SA (SA)	DO (SU)
	Despertar	Confort ☀	6:00 AM	6:00 AM	6:00 AM	6:00 AM	6:00 AM	6:00 AM	6:00 AM
	Salida de la casa	Economía ☾	8:00 AM	8:00 AM	8:00 AM	8:00 AM	8:00 AM	--:--	--:--
	Return	Confort ☀	6:00 PM	6:00 PM	6:00 PM	6:00 PM	6:00 PM	--:--	--:--
	Sleep	Economía ☾	10:00 PM	10:00 PM	10:00 PM	10:00 PM	10:00 PM	10:00 PM	10:00 PM

Para modificar el horario

- 1) Presionar **Pgm**. Aparece el período 1 para el lunes.
- 2) Para programar otro período, presionar **PGM** para que aparezca en pantalla.
- 3) Para programar otro día, presionar **Day** para seleccionarlo (presionar durante 3 segundos para seleccionar la semana entera).
- 4) Presionar **Hour** y **Min** para ajustar la hora de comienzo del período o presionar **Clear** para saltar (cancelar) el período (aparece --.--).
- 5) Repetir los pasos 2 y 4 para programar otro período.
- 6) Presionar **Mode/Ret** para volver a la pantalla normal.

NOTA: El termostato volverá automáticamente a la pantalla normal si no se presiona ningún botón durante 60 segundos.





Uso del horario (Modo Automático)

En Modo Automático, el termostato sigue el horario programado (ver la página 16). Para ponerlo en este modo, presionar el botón **Mode/Ret** hasta que aparezca ☾.

Cancelación temporaria

Si se modifica el punto de ajuste de la temperatura (presionando el botón ▲▼, ☀ o ☾) cuando el termostato está en Modo Automático, la nueva temperatura se usará hasta el comienzo del período siguiente. ☾ parpadeará durante la cancelación temporaria. Se puede anular la cancelación temporaria presionando el botón **Mode/Ret**.

Cancelación permanente del horario (Modo Manual)

Para poner el termostato en Modo Manual, presionar Mode/Ret para que en la pantalla aparezca . En este modo, el termostato no sigue el horario programado. Presionar los botones  ,  o  para ajustar la temperatura.

Mensajes de error

- LO* La temperatura medida es inferior al margen de visualización del termostato. La calefacción está activada.
- HI* La temperatura medida es superior al margen de visualización del termostato. La calefacción está desactivada.
- Er* Verificar las conexiones del termostato y del sensor de temperatura.

Especificaciones técnicas

Alimentación: 240 VAC/208 VAC, 50 Hz/60 Hz

Carga máxima: 15.0 A (3600 W @ 240 VAC)
(3120 W @ 208 VAC)

Duración del ciclo de calefacción: 15 minutos

Margen de ajuste: 40 °F a 86 °F (5 °C a 30 °C)

Margen de visualización: 32 °F a 158 °F (0 °C a 70 °C)

Resolución: 1 °F (0.5 °C)

Protección de los datos: la mayor parte de los datos están salvaguardados en prevención de un corte de corriente. Sólo la hora y el horario de verano deben reajustarse si la interrupción de electricidad dura más de 6 horas. El termostato volverá al modo en el que estaba antes del corte.



Garantía

IMPORTADO EN MEXICO POR:
INSTROMET MEXICANAS DE R.L DE C.V
Avenida Insurgentes 2453, Piso 6,
Tizapan, Alvaro Obregon,
Ciudad de Mexico, CP 01090
Telefono: 01 (55) 800 00423

Instromet Mexicana S. de R.L. de C.V. garantiza que éste producto está libre de defectos en su mano de obra y materiales contra cualquier defecto de fabricación y funcionamiento, bajo uso normal, por el término de 5 años a partir de la fecha de la compra por el consumidor. Si se determina que el producto esta defectuoso o presenta algún funcionamiento erróneo, Instromet Mexicana S. de R.L. de C.V. deberá reparar o reemplazar (a opción de Instromet) el producto bajo las siguientes condiciones:

1. Regresar el producto y la póliza de garantía, acompañado de la factura de venta o algún otro comprobante de compra fechado al establecimiento donde se realizó la compra, o a la siguiente dirección. En la cual también tendrá la información para obtener las partes, componentes, consumibles y accesorios del producto:

Av. Salvador Nava Martínez 3125, Col. Colinas del Parque. San Luis Potosí, SLP México 78294.

2. O puedes llamar al centro de atención al cliente al 01-800-083-5925 para México (ver teléfonos para otros países) donde se determinará si el producto debe regresarse o si se enviará un reemplazo del producto al consumidor sin costo alguno cubriéndolos gastos que se deriven del cumplimiento de la presente garantía incluyendo los gastos de transporte. No es necesario pedir piezas ni accesorios. El producto será reemplazado bajo esta garantía.

Nota: Esta garantía no cubre gastos de mano de obra por re-instalación. No ampara el reemplazo de la pieza si el defecto ocurre por daño causado por el consumidor o desgaste normal

La única responsabilidad de Instromet será reparar o reemplazar el producto dentro de los términos establecidos más arriba. Instromet Mexicana S. de R.L. de C.V. no será responsable de ninguna pérdida o daño de ningún tipo, incluidos los daños incidentales o derivados, que resulten, de manera directa o indirecta, del incumplimiento de la garantía, expresa o implícita, o de cualquier otra falla de este producto.

Esta garantía es la única garantía expresa que Instromet Mexicana S. de R.L. de C.V. ofrece respecto de este producto. La duración de cualquier garantía implícita, incluidas las garantías de comerciabilidad e idoneidad para un fin específico, se limita por el presente a la duración de un año de esta garantía.

Owner's Guide

Esta garantía no es válida en los siguientes casos:

- 1.Cuando el producto haya sido utilizado en condiciones distintas a las normales (aquellas para las que está destinado)
- 2.Cuando el producto no ha sido operado de acuerdo con el instructivo de uso e instalación proporcionado.
- 3.Cuando el producto ha sido alterado o reparado por personas no autorizadas por Instromet Mexicana S. de R.L. de C.V.

Datos del producto:

Marca: _____

Modelo: _____

Número de serie: _____

Nombre del consumidor: _____

Dirección (calle y número): _____

Delegación o municipio: _____

Ciudad, estado y código postal: _____

Sello del establecimiento y fecha de compra

Asistencia al cliente

Si tiene preguntas acerca del funcionamiento del termostato, visite **resideo.com**.

PRECAUCIÓN: AVISO DE DESPERDICIO ELECTRÓNICO

El producto no se debe tirar con otros desechos domésticos. Verifique los centros de recolección autorizados más cercanos o centros de reciclaje autorizados. La eliminación correcta del equipo al final de su vida útil ayudará a evitar posibles consecuencias negativas para el medio ambiente y la salud humana.



Resideo Technologies, Inc.
1985 Douglas Drive North, Golden Valley, MN 55422

www.resideo.com

69-1803ES-07 M.S. Rev. 09-20 | Impreso en EE. UU.

© 2020 Resideo Technologies, Inc. All rights reserved.

The Honeywell Home trademark is used under license from Honeywell International, Inc.

This product is manufactured by Resideo Technologies, Inc. and its affiliates.

Todos los derechos reservados. La marca comercial Honeywell Home se utiliza bajo licencia de Honeywell International, Inc.

Este producto es fabricado por Resideo Technologies, Inc. y sus afiliados.