

WS4936/WS4936EU(433MHz)/WS8936(868MHz) Series Wireless Smoke Detector

Installation and Operating Instructions

Read this instruction sheet thoroughly before installation and use of the WS4936/WS4936EU/WS8936

Introduction

The WS4936/WS4936EU/WS8936 is a wireless photoelectric smoke detector with a fixed temperature threshold, a rate of rise heat detector and an internal piezoelectric alarm. Three versions are available: a 433MHz North American version (WS4936), 433MHz European/International and Australian version (WS4936EU) and an 868MHz European version (WS8936).

NOTE: Heat detection based on rate of rise has not been investigated by cULus.

NOTE: AUS and EU versions do not include a fixed temperature heat alarm, but do include a rate of rise alarm

Compatible Devices

This smoke detector is compatible with the following UL/ULC Listed DSC Wireless Control Panels and Wireless Receivers: SCW9045-433, SCW9047-433, SCW9055(D)(G)(I)-433, SCW9057(D)(G)(I)-433, RF5132-433, RF5108-433, RFK5500-433, RFK5501-433, RFK5508-433, RFK5516-433, TR4164-433, WS4920, RF4164-433, SCW9067(H)(C)-433.

Operation

Approximately every 7 to 8 seconds the unit tests for a smoke or heat alarm condition. During this sequence the unit also performs self diagnostics, and checks for tamper and faults. During normal operation the green LED will flash every 12 seconds and the sounder will not sound.

Smoke Alarm

The smoke detector will go into alarm when the signal level exceeds the "alarm" threshold and automatically restore when the signal level falls below the alarm "restore" threshold. During an alarm the LED will flash 1/second and the sounder will sound the evacuation temporal pattern.

Alarm Silencing

This smoke alarm is provided with an automatically resettable alarm silencing feature. When the sensor is in alarm, by pressing the Test/Silence/Reset button it will silence the local annunciation of the alarm and transmit an alarm restoral event to the control panel. The LED will flash every 8 seconds (for up to 10 minutes) to indicate the alarm has been silenced.

The flashing LED will stop when the unit returns to normal operation. The alarm silence feature has a fixed time setting that desensitizes the smoke alarm for 8 minutes.

Alarm silencing does not disable the smoke alarm but rather reduces its smoke sensitivity. Following the silenced period the smoke alarm restores automatically to its intended operation. If smoke around the unit is dense enough to suggest a potentially dangerous situation, it will stay in alarm, or may return to the alarm state quickly.

Detector Trouble

When the detector has a general fault, the yellow LED blinks once every four seconds and there is a chirp every 48 seconds. After 12 hours, the panel will display a loss of supervision message.

NOTE: The sounder and LED are not synchronised.

Status	LEDs	Sounder
Normal	Green flash every 12 seconds	Off
Heat Alarm	Red flash every second	ANSI S3.41 temporal 3
Heat Test	Red flash every second	ANSI S3.41 temporal 3

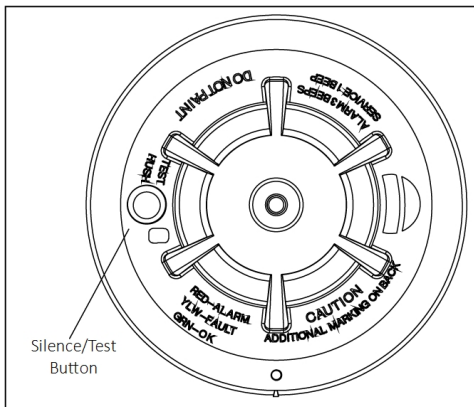

Status	LEDs	Sounder
Smoke Alarm	Red flash every second	ANSI S3.41 temporal 3 (press button to hush for 5-10 minutes)
Smoke Test	Red flash every second	ANSI S3.41 temporal 3 (press button to hush for 5-10 minutes)
Test Alarm	Red flash every second	ANSI S3.41 temporal 3
Detector Trouble	Yellow flash every 4 seconds	One chirp every 48 seconds
Low Battery	Yellow flash every 12 seconds	One chirp every 48 seconds (press button to hush for 12 hours)
Detector Dirty	Yellow flash every 8 seconds	One chirp every 48 seconds
Power-up	Red, yellow, green, flash sequence	One chirp after power-up sequence
Tamper	Red, yellow, green flash sequence every 12 seconds	Off

Table 1: Detector and Status Indication

Detector Dirty Feature

When the detector has been contaminated, the yellow LED blinks once every 8 seconds and there is a chirp every 48 seconds. Refer to the MAINTENANCE section for cleaning the detector. After 12 hours, the panel will display a loss of supervision message.

Heat Alarm

The heat detector (cULus versions only) will go into alarm when the heat signal level exceeds the heat alarm threshold (135°F/57°C); and will automatically restore when the heat signal level falls below the heat alarm threshold (restore). The detector will also go into heat alarm if there is a rapid increase in the temperature over a short period of time. During an alarm the LED will flash 1/second and the sounder will sound the evacuation temporal pattern.

Tamper

The removal of the detector from the mounting plate initiates a "tamper" transmission. The tamper condition is restored after the detector is mounted on the plate.

Wireless Transmissions

A supervisory message is transmitted to the control panel at 64-minute intervals for the WS4936 and 12-minute intervals for the WS4936EU/WS8936 models. If the signal is not received the control panel determines that the detector is missing. The detector transmits the following:

- **Alarm / Alarm Restore** - (heat or smoke alarm). Transmitted at time of occurrence.
- **Tamper / Tamper Restore** - (tamper switch activated) 10 second maximum delay on restore before transmission.
- **Low Battery** - (battery voltage falls below threshold). Battery voltage is tested & transmitted at the time of supervisory or other transmissions.
- **Trouble** - (detector fault or sensor compensation limit reached). Troubles are transmitted at the time of occurrence.

Batteries

NOTE: The batteries must be replaced by service persons only.

The wireless smoke and heat alarm is powered by 3 AAA batteries. Use Duracell Procell PC2400 or Energizer E92 for the WS4936. Use Duracell Procell MN2400 for the WS4936EU/WS8936. Expected battery life is 3 years under typical use. The detector regularly checks for a low battery. If a low battery is detected, the transmitter sends a low battery message to the control panel, which displays the detector's ID at low battery. In addition, the yellow LED of the detector will blink every 12 seconds. The detector's sounder will chirp every 48 seconds (yellow LED continues to blink) until the batteries are replaced. Pressing the hush button will silence the chirps for 12 hours, if no other trouble conditions exist. The batteries should be replaced when the chirps begin. Replace the batteries with new ones.

Battery Installation and Replacement

To replace batteries:

1. Remove the detector from its mounting base by twisting the detector counterclockwise. Carefully remove batteries by lifting from the "+" end using a flathead screwdriver and dispose of them according to local regulations.
2. To ensure a proper power-down sequence, wait a minimum of 20 seconds before installing new batteries.
3. Install 3 new AAA batteries (available from a local Duracell or Energizer dealer) in the battery compartment. Install the batteries by inserting the "-" end first, then pushing the "+" end down. If the batteries are incorrectly inserted, remove them carefully by lifting them out from the "+"

end and correctly re-inserting them.

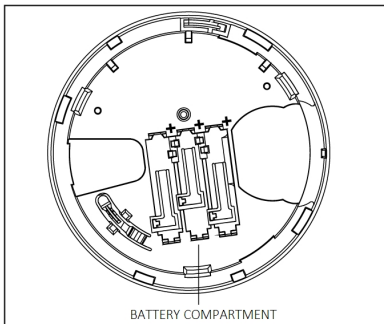

4. Re-install the detector on its mounting base by turning the detector clockwise until the mating marks align.
5. After the power-up sequence, the green LED should blink once every 12 seconds to indicate normal operation. If the batteries are not installed correctly, the detector will not operate and the batteries may be damaged. If the detector does not power up, check that the batteries are installed correctly and fully charged.
6. Test the detector (as described later).

Installation Instructions

The WS4936/WS4936EU/WS8936 series wireless smoke detector shall be installed and used within an environment that provides the pollution degree max 2 and overvoltages category II in non-hazardous locations, indoor only. The equipment is designed to be installed by SERVICE PERSONS only; (SERVICE PERSON is defined as a person having the appropriate technical training and experience necessary to be aware of hazards to which that person may be exposed in performing a task and of measures to minimize the risks to that person or other persons).

1. Smoke Detector Placement

Research has shown that all hostile fires in homes generate smoke to a greater or lesser extent. Experiments with typical fires in homes indicate that detectable quantities of smoke precede detectable levels of heat in most cases. For these reasons, smoke alarms should be installed outside of each sleeping area and on each storey of the home.

The following information is for general guidance only and it is recommended that local fire codes and regulations be consulted when locating and installing smoke alarms. It is recommended that additional smoke alarms beyond those required for minimum protection be installed. Additional areas that should be protected include: the basement; bedrooms, especially where smokers sleep; dining rooms; furnace and utility rooms; and any hallways not protected by the required units. On smooth ceilings, detectors may be spaced 9.1m (30 feet) apart as a guide. Other spacing may be required depending on ceiling height, air movement, the presence of joists, uninsulated ceilings, etc. Consult National Fire Alarm Code NFPA 72, CANULC-S553-02 or other appropriate national standards for installation recommendations.

- Do not locate smoke detectors at the top of peaked or gabled ceilings; the dead air space in these locations may prevent the unit from detecting smoke.
- Avoid areas with turbulent air flow, such as near doors, fans or windows. Rapid air movement around the detector may prevent smoke from entering the unit.
- Do not locate detectors in areas of high humidity.
- Do not locate detectors in areas where the temperature rises above 38°C (100°F) or falls below 5°C (41°F).
- Smoke detectors must always be installed in USA in accordance with Chapter 29 of NFPA 72, the National Fire Alarm Code: 29.5.1.1.

Where required by applicable laws, codes, or standards for a specific type of occupancy, approved single- and multiple-station smoke alarms shall be installed as follows:

1. In all sleeping rooms and guest rooms.
2. Outside of each separate dwelling unit sleeping area, within 6.4 m (21 ft) of any door to a sleeping room, the distance measured along a path of travel.
3. On every level of a dwelling unit, including basements.
4. On every level of a residential board and care occupancy (small facility), including basements and excluding crawl spaces and unfinished attics.
5. In the living area(s) of a guest suite.
6. In the living area(s) of a residential board and care occupancy (small facility).

NOTE: In Australia the device shall not be installed in locations where the normal ambient temperature is lower than 5°C or higher than 45°C.

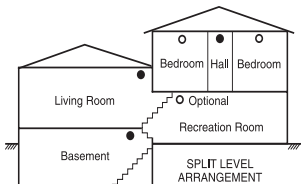
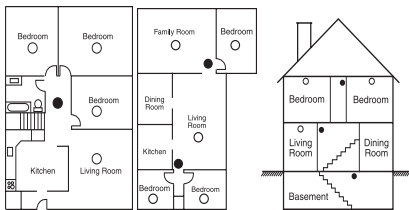

- Smoke detectors for better protection
- Smoke detectors for minimum protection

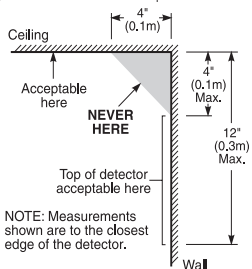

NOTE: Measurements shown are to the closest edge of the detector.

2. Mount Smoke Detector Backplate

NOTE: These alarm devices should only be installed by a competent engineer / technician.

This device should not be used with a guard.

Once a suitable location is found, mount the detector backplate. Install the mounting base on the ceiling or on the wall (if local ordinances permit) using screw locations as required. Use the two

screws and anchors provided. Maneuver the base so the screws are at the elbow of the screw slots and secure.

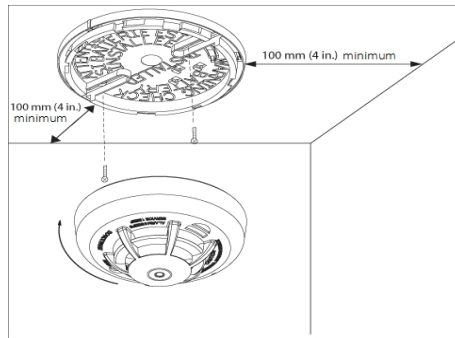

3. Mounting

Fit the detector inside the base by aligning it over the base (detector's alignment notch should be slightly offset from the mounting base tamper release tab) then turn the detector clockwise until it clicks in place.

4. Test Unit

NOTE: The central monitoring station (if used) should be notified prior to the test being generated.

This will prevent a false alarm and an unnecessary response from the central monitoring station.

Initiate test by pressing the test button for 5 seconds minimum. Alarm activation is indicated by the flashing LED, the sounder, and transmission of the alarm signal to the control panel. The detector restores to normal when the test button is released.

NOTE: Allow a minimum of 20 seconds after power up and , after test, alarm or tamper restore activations. Do not use test button when smoke is present.

NOTE: If the detector is in one of the following states when a test is initiated; it will not enter an alarm state.

- Tamper (detector not installed on mounting plate)
- Compensation Trouble
- Other internal faults that could prevent a smoke or heat alarm

5. Device Enrollment

The 6-digit serial number located on the back of the smoke detector housing must be enrolled into the alarm control panel via Installer programming. Refer to the receiver Installation Manual for details. For placement tests remove detector from backplate for one second (tamper) then reattach. Wait at least 30 seconds for test result before activating again.

Owner's Instructions

Fire Safety In The Home

Most fires occur in the home, and to minimize this danger, it is recommended that a household fire safety audit be conducted and a family escape plan be developed.

Household Fire Safety Audit

1. Are all electrical appliances and outlets in safe condition? Check for frayed cords, overloaded lighting circuits, etc. If you are uncertain about the condition of your electrical appliances or household service, have a professional evaluation.
2. Are all flammable liquids safely stored in closed containers, and in a cool and well ventilated area? Cleaning the unit with flammable liquids should be avoided.
3. Are hazardous materials (eg., matches) out of the reach of children?
4. Are furnaces and wood burning appliances properly installed, clean, and in good working order? If in doubt, have a professional evaluation.

Family Escape Planning

There is often very little time between the detection of a fire and the time it becomes deadly. Because of this, it is very important that a family escape plan be developed and rehearsed.

- Every family member should participate in the escape plan.
- Study the possible escape routes from each location within the house. Since many fires occur at night, special attention should be given to the escape routes from sleeping quarters.
- It is essential that escape from a bedroom be possible without opening the interior door. Consider the following when making your escape plans:
- Ensure that doors and windows that open to the outside are easily opened. Ensure that they are not painted shut and that the locking mechanisms operate smoothly.
- If opening or using the exit is too difficult for children, the elderly or handicapped, plans for their rescue should be developed. This plan includes making sure that those who are to perform the rescue can promptly hear the fire warning signal.
- If the exit is above the ground level, an approved fire ladder or rope should be provided, as well as training in its use.

- Exits on the ground level should be kept clear. Be sure to remove snow from exterior patio doors in the winter and that outdoor furniture or equipment does not block exits.
- The family should have a predetermined assembly point where everyone can be accounted for; for example, across the street or at a neighbour's house.
- Once everyone is out of the house, call the Fire Department.
- A good plan emphasizes a quick escape. Do not investigate first or attempt to fight the fire, and do not attempt to rescue belongings or valuables as this takes up time. Once outside, do not re-enter the house; wait for the Fire Department.
- Write the plan down and rehearse it frequently so that should an emergency ever arise, everyone will know what to do. Revise the plan as conditions change; for example, when there are more or fewer family members in the home or if there are changes to the house.
- Make sure your fire warning system is operational by conducting weekly tests. If you are unsure about system operation, contact your smoke detector installer or dealer.
- DSC recommends that you contact your local Fire Department and request further information on home fire safety and escape planning. If available, have your local fire prevention officer conduct an in-house fire safety inspection.

Testing Your Smoke Detector

Follow the test procedure described here or contact your smoke detector dealer or installer for testing instructions. DSC recommends that you test the entire alarm system at least once a week to verify the operation of all system functions.

Smoke Detector Unit Test

Initiate test by pressing the test button for 5 seconds (min.), the sounder makes clicking noises during this time. Press the button until the unit alarm sounds, an alarm should be sent to the control panel. When the button is released, the alarm should cease. If this does not occur, ensure batteries are the correct type, in good condition and are installed correctly.

Upon completing the functional testing of the smoke detector, check the unit's sensing chamber to ensure proper operation. To test the sensing chamber, use an aerosol test gas such as 'Solo A10 smoke detector tester'. Shake the can well, aim it at the smoke detector and spray a short burst (no more than 1 second) at the detector. If the alarm does not sound, repeat every 10 seconds until alarm sounds or for a maximum of 1 minute. If the smoke detector does not function properly, call your smoke detector installer or dealer for service.

Owner's Maintenance

The smoke detector is designed to require minimum maintenance. If the case becomes dusty, vacuum with a small brush attachment. If the case is greasy, wipe the case gently with a soft cloth slightly dampened with soapy water.

Never disassemble the smoke detector; there are no user serviceable parts inside the unit. You may only remove detector from backplate to replace batteries if not serviced by installer. When replacing the batteries, follow the instructions specified within the Installation Instructions.

Never paint the unit. Paint may prevent smoke from entering the unit. If you are planning renovations or repainting, contact your installer and ask that the unit be temporarily removed until work is complete.

If the unit is located in an area where it is exposed to high levels of dust or insects and causes false alarms, it may require service; contact your smoke detector installer or dealer.

Testing and maintenance procedures shall be in accordance with CAN/ULC-S552-02.

Specifications

- Regulatory Listing: UL268/ULC-S531 (WS4936 only) / EN 14604 (WS4936EU/WS8936)
- Diameter: 5 in (125 mm)
- Height: 2.5 in (63 mm)
- Weight (including battery): 8.75 oz (243 g)
- Color: White
- Spacing rating: 70 ft (21.3 m)
- Alarm Sensitivity (threshold) WS4936 (cULus): 1.26 - 2.39% / foot obscuration
- Alarm Sensitivity (threshold) WS4936EU/WS8936: complies with EN14604
- Audible Signal (ANSI Temporal 3): 85dBA min. in alarm
- Sounder Alarm Pattern (WS4936 only); Evacuation Temporal Pattern (WS4936EU / WS8936)
- Operating Temperature:
 - Model WS4936: 40°F to 100°F (4.4°C to 37.8°C)
 - Models WS4936EU/WS8936: 0°C to 55°C (32°F to 131°F)
- Operating Temperature with Heat Detector: 32°F-100°F (0°-37.8°C)
- Heat Alarm: 135°F (57°C)
- Humidity:
 - WS4936: 15%-90% RH, non-condensing
 - WS4936EU/WS8936: 93% RH, non-condensing
- Approved Batteries for WS4936: 3 AAA Duracell Procell PC2400 or Energizer E92
- Approved Batteries for WS4936EU/WS8936: 3 AAA Duracell Procell MN2400
- Alarm Silencing (WS4936) 8 minutes automatically resettable
- Supervisory Transmission Frequency (WS4936): 64 min. intervals
- Supervisory Transmission Frequency (WS4936EU / WS8936): 12 minute intervals
- Low Battery Detection: Low battery 14 days remaining

Limited Warranty

Digital Security Controls warrants that for a period of twelve months from the date of purchase, the product shall be free of defects in materials and workmanship under normal use and that in fulfillment of any breach of such warranty, Digital Security Controls shall, at

its option, repair or replace the defective equipment upon return of the equipment to its repair depot. This warranty applies only to defects in parts and workmanship and not to damage incurred in shipping or handling, or damage due to causes beyond the control of Digital Security Controls such as lightning, excessive voltage, mechanical shock, water damage, or damage arising out of abuse, alteration or improper application of the equipment.

The foregoing warranty shall apply only to the original buyer, and is and shall be in lieu of any and all other warranties, whether expressed or implied and of all other obligations or liabilities on the part of Digital Security Controls. Digital Security Controls neither assumes responsibility nor authorizes any other person purporting to act on its behalf to modify or to change this warranty, nor to assume for it any other warranty or liability concerning this product.

In no event shall Digital Security Controls be liable for any direct, indirect or consequential damages, loss of anticipated profits, loss of time or any other losses incurred by the buyer in connection with the purchase, installation or operation or failure of this product.

Smoke Detectors: Smoke detectors that are a part of this system may not properly alert occupants of a fire for a number of reasons, some of which follow. The smoke detectors may have been improperly installed or positioned. Smoke may not be able to reach the smoke detectors, such as when the fire is in a chimney, walls or roofs, or on the other side of closed doors. Smoke detectors may not detect smoke from fires on another level of the residence or building.

Every fire is different in the amount of smoke produced and the rate of burning. Smoke detectors cannot sense all types of fires equally well. Smoke detectors may not provide timely warning of fires caused by carelessness or safety hazards such as smoking in bed, violent explosions, escaping gas, improper storage of flammable materials, overloaded electrical circuits, children playing with matches or arson. Even if the smoke detector operates as intended, there may be circumstances when there is insufficient warning to allow all occupants to escape in time to avoid injury or death.

Warning: Digital Security Controls recommends that the entire system be completely tested on a regular basis. However, despite frequent testing, and due to, but not limited to, criminal tampering or electrical disruption, it is possible for this product to fail to perform as expected.

Important Information: Changes or modifications not expressly approved by Digital Security Controls could void the user's authority to operate this equipment.

EULA

IMPORTANT - READ CAREFULLY: DSC Software purchased with or without Products and Components is copyrighted and is purchased under the following license terms:

This End-User License Agreement ("EULA") is a legal agreement between You (the company, individual or entity who acquired the Software and any related Hardware) and Digital Security Controls, a division of Tyco Safety Products Canada Ltd. ("DSC"), the manufacturer of the integrated security systems and the developer of the software and any related products or components ("HARDWARE") which You acquired. If the DSC software product ("SOFTWARE PRODUCT" or "SOFTWARE") is intended to be accompanied by HARDWARE, and is NOT accompanied by new HARDWARE, You may not use, copy or install the SOFTWARE PRODUCT. The SOFTWARE PRODUCT includes computer software, and may include associated media, printed materials, and "online" or electronic documentation. Any software provided along with the SOFTWARE PRODUCT that is associated with a separate end-user license agreement is licensed to You under the terms of that license agreement. By installing, copying, downloading, storing, accessing or otherwise using the SOFTWARE PRODUCT, You agree unconditionally to be bound by the terms of this EULA, even if this EULA is deemed to be a modification of any previous arrangement or contract. If You do not agree to the terms of this EULA, DSC is unwilling to license the SOFTWARE PRODUCT to You, and You have no right to use it.

SOFTWARE PRODUCT LICENSE

The SOFTWARE PRODUCT is protected by copyright laws and international copyright treaties, as well as other intellectual property laws and treaties. The SOFTWARE PRODUCT is licensed, not sold.

GRANT OF LICENSE This EULA grants You the following rights:

Software Installation and Use - For each license You acquire, You may have only one copy of the SOFTWARE PRODUCT installed.

Storage/Network Use - The SOFTWARE PRODUCT may not be installed, accessed, displayed, run, shared or used concurrently on or from different computers, including a workstation, terminal or other digital electronic device ("Device"). In other words, if You have several workstations, You will have to acquire a license for each workstation where the SOFTWARE will be used.

Backup Copy - You may make back-up copies of the SOFTWARE PRODUCT, but You may only have one copy per license installed at any given time. You may use the back-up copy solely for archival purposes. Except as expressly provided in this EULA, You may not otherwise make copies of the SOFTWARE PRODUCT, including the printed materials accompanying the SOFTWARE. DESCRIPTION OF OTHER RIGHTS AND LIMITATIONS

Limitations on Reverse Engineering, Decompilation and Disassembly - You may not reverse engineer, decompile, or disassemble the SOFTWARE PRODUCT, except and only to the extent that such activity is expressly permitted by applicable law notwithstanding this limitation. You may not make any changes or modifications to the Software, without the written permission of an officer of DSC. You may not remove any proprietary notices, marks or labels from the Software Product. You shall institute reasonable measures to ensure compliance with the terms and conditions of this EULA.

Separation of Components - The SOFTWARE PRODUCT is licensed as a single product. Its component parts may not be separated for use on more than one HARDWARE unit.

Single INTEGRATED PRODUCT - If You acquired this SOFTWARE with HARDWARE, then the SOFTWARE PRODUCT is licensed with the HARDWARE as a single integrated product. In this case, the SOFTWARE PRODUCT may only be used with the HARDWARE as set forth in this EULA.

Rental - You may not rent, lease or lend the SOFTWARE PRODUCT. You may not make it available to others or post it on a server or web site.

Software Product Transfer - You may transfer all of Your rights under this EULA only as part of a permanent sale or transfer of the HARDWARE, provided You retain no copies. You transfer all of the SOFTWARE PRODUCT (including all component parts, the media and printed materials, any upgrades and this EULA), and provided the recipient agrees to the terms of this EULA. If the SOFTWARE PRODUCT is an upgrade, any transfer must also include all prior versions of the SOFTWARE PRODUCT.

Termination - Without prejudice to any other rights, DSC may terminate this EULA if You fail to comply with the terms and conditions of this EULA. In such event, You must destroy all copies of the SOFTWARE PRODUCT and all of its component parts.

Trademarks - This EULA does not grant You any rights in connection with any trademarks or service marks of DSC or its suppliers.

COPYRIGHT - All title and intellectual property rights in and to the SOFTWARE PRODUCT (including but not limited to any images, photographs, and text incorporated into the SOFTWARE PRODUCT), the accompanying printed materials, and any copies of the SOFTWARE PRODUCT, are owned by DSC or its suppliers. You may not copy the printed materials accompanying the SOFTWARE PRODUCT. All title and intellectual property rights in and to the content which may be accessed through use of the SOFTWARE PRODUCT are the property of the respective content owner and may be protected by applicable copyright or other intellectual property laws and treaties. This EULA grants You no rights to use such content. All rights not expressly granted under this EULA are reserved by DSC and its suppliers.

EXPORT RESTRICTIONS - You agree that You will not export or re-export the SOFTWARE PRODUCT to any country, person, or entity subject to Canadian export restrictions.

CHOICE OF LAW - This Software License Agreement is governed by the laws of the Province of Ontario, Canada.

ARBITRATION - All disputes arising in connection with this Agreement shall be determined by final and binding arbitration in accordance with the Arbitration Act, and the parties agree to be bound by the arbitrator's decision. The place of arbitration shall be Toronto, Canada, and the language of the arbitration shall be English.

LIMITED WARRANTY

NO WARRANTY - DSC PROVIDES THE SOFTWARE "AS IS" WITHOUT WARRANTY. DSC DOES NOT WARRANT THAT THE SOFTWARE WILL MEET YOUR REQUIREMENTS OR THAT OPERATION OF THE SOFTWARE WILL BE UNINTERRUPTED OR ERROR-FREE.

CHANGES IN OPERATING ENVIRONMENT - DSC shall not be responsible for problems caused by changes in the operating characteristics of the HARDWARE, or for problems in the interaction of the SOFTWARE PRODUCT with non-DSC SOFTWARE or HARDWARE PRODUCTS.

LIMITATION OF LIABILITY; WARRANTY REFLECTS ALLOCATION OF RISK - IN ANY EVENT, IF ANY STATUTE IMPLIES WARRANTIES OR CONDITIONS NOT STATED IN THIS LICENSE AGREEMENT, DSC'S ENTIRE LIABILITY UNDER ANY PROVISION OF THIS LICENSE AGREEMENT SHALL BE LIMITED TO THE GREATER OF THE AMOUNT ACTUALLY PAID BY YOU TO LICENSE THE SOFTWARE PRODUCT AND FIVE CANADIAN DOLLARS (CAD\$5.00). BECAUSE SOME JURISDICTIONS DO NOT ALLOW THE EXCLUSION OR LIMITATION OF LIABILITY FOR CONSEQUENTIAL OR INCIDENTAL DAMAGES, THE ABOVE LIMITATION MAY NOT APPLY TO YOU.

DISCLAIMER OF WARRANTIES - THIS WARRANTY CONTAINS THE ENTIRE WARRANTY AND SHALL BE IN LIEU OF ANY AND ALL OTHER WARRANTIES, WHETHER EXPRESSED OR IMPLIED (INCLUDING ALL IMPLIED WARRANTIES OF MERCHANTABILITY OR FITNESS FOR A PARTICULAR PURPOSE) AND OF ALL OTHER OBLIGATIONS OR LIABILITIES ON THE PART OF DSC. DSC MAKES NO OTHER WARRANTIES. DSC NEITHER ASSUMES NOR AUTHORIZES ANY OTHER PERSON PURPORTING TO ACT ON ITS BEHALF TO MODIFY OR TO CHANGE THIS WARRANTY, NOR TO ASSUME FOR IT ANY OTHER WARRANTY OR LIABILITY CONCERNING THIS SOFTWARE PRODUCT.

EXCLUSIVE REMEDY AND LIMITATION OF WARRANTY - UNDER NO CIRCUMSTANCES SHALL DSC BE LIABLE FOR ANY SPECIAL, INCIDENTAL, CONSEQUENTIAL OR INDIRECT DAMAGES BASED UPON BREACH OF WARRANTY, BREACH OF CONTRACT, NEGLIGENCE, STRICT LIABILITY, OR ANY OTHER LEGAL THEORY. SUCH DAMAGES INCLUDE, BUT ARE NOT

LIMITED TO, LOSS OF PROFITS, LOSS OF THE SOFTWARE PRODUCT OR ANY ASSOCIATED EQUIPMENT, COST OF CAPITAL, COST OF SUBSTITUTE OR REPLACEMENT EQUIPMENT, FACILITIES OR SERVICES, DOWNTIME, PURCHASER'S TIME, THE CLAIMS OF THIRD PARTIES, INCLUDING CUSTOMERS, AND INJURY TO PROPERTY.

DSC recommends that the entire system be completely tested on a regular basis. However, despite frequent testing, and due to, but not limited to, criminal tampering or electrical disruption, it is possible for this SOFTWARE PRODUCT to fail to perform as expected.

Regulatory Information

This product has been approved by the California State Fire Marshal (CSFM) pursuant to section 13144.1 of the California Health and Safety Code. See CSFML Listing No. 7272-1273-125 for allowable values and/or conditions for use concerning material presented in this document. The approval is subject to reexamination, revision and possible cancellation. The smoke alarm WS4936/WS4936EU/WS8936 has a recommended service life of 10 years under normal conditions of use. Please refer to the label applied to the device indicating the recommended replacement year.

For servicing the unit or replacement batteries please call your installation company that provided you with the alarm system.

NOTE: In Australia, the device shall not be installed in locations where the normal ambient temperature is lower than 41°F (5°C) or higher than 113°F (45°C).

This manual shall be used in conjunction with the Installation Manual of the alarm control panel. All the instructions specified within that manual must be observed.

FCC Compliance Statement

CAUTION: Changes or modifications not expressly approved by DSC could void your authority to use this equipment.

This equipment generates and uses radio frequency energy and if not installed and used properly, in strict accordance with the manufacturer's instructions, may cause interference to radio and television reception. It has been type tested and found to comply with the limits for Class B device in accordance with the specifications in Subpart "B" of Part 15 of FCC Rules, which are designed to provide reasonable protection against such interference in any residential installation. However, there is no guarantee that interference will not occur in a particular installation. If this equipment does cause interference to television or radio reception, which can be determined by turning the equipment off and on, the user is encouraged to try to correct the interference by one or more of the following measures:

- Re-orient the receiving antenna
- Relocate the alarm control with respect to the receiver
- Move the alarm control away from the receiver
- Connect the alarm control into a different outlet so that alarm control and receiver are on different circuits.

If necessary, the user should consult the dealer or an experienced radio/television technician for additional suggestions.

The user may find the following booklet prepared by the FCC helpful: "How to Identify and Resolve Radio/Television Interference Problems". This booklet is available from the U.S. Government Printing Office, Washington, D.C. 20402, Stock # 004-000-00345-4.

Industry Canada Compliance Statement:

This Class B digital apparatus meets all requirements of the Canadian interference-causing equipment regulations.

Cet appareil numérique de la Classe B respecte toutes les exigences de règlement sur le matériel brouilleur du Canada.

IC: 1604 - WS4936 The term "IC:" before the radio certification number only signifies that Industry Canada technical specifications were met. This device complies with Industry Canada licence-exempt RSS standard(s). Operation is subject to the following two conditions: (1) this device may not cause interference, and (2) this device must accept any interference, including interference that may cause undesired operation of the device.

Le présent appareil est conforme aux CNR d'Industry Canada applicables aux appareils radio exempts de licence. L'exploitation est autorisée aux deux conditions suivantes: (1) l'appareil ne doit pas produire de brouillage, et (2) l'utilisateur de l'appareil doit accepter tout brouillage radioélectrique subi, même si le brouillage est susceptible d'en compromettre le fonctionnement.

Hereby, Tyco Safety Products Canada Ltd declares that the radio equipment type is in compliance with Directive 2014/53/EU. The full text of the EU declarations of conformity for the models mentioned below are available at the following internet addresses:

Model WS4936: <http://dsc.com/pdf/1612001>

Model WS8936: <http://dsc.com/pdf/1612002>

Frequency Band / Maximum Power:

g1 433.04MHz – 434.79MHz/10mW

h1.4 868.0MHz – 868.6MHz/10mW

European single point of contact: Tyco Safety Products, Voltaweg 20, 6101 XK Echt, Netherlands



0905

DSC, Toronto, Canada

2016

0905-CPR-00626

EN14604: 2005/AC:2008

Smoke Alarm Device



AS3786: 2014

Model: WS4936EU

afp-3226

In Australia the only approved model is
WS4936EU Photoelectric Smoke Alarm



© 2020 Johnson Controls. All Rights Reserved.
Tech Support: 1-800-387-3630 (Canada & U.S.)
or 905-760-3000 • www.dsc.com

Détecteur de fumée sans fil WS4936/WS4936EU(433MHz)/WS8936(868MHz)

Instructions d'installation et d'utilisation

Lisez soigneusement ce feuillet d'instructions avant l'installation et l'utilisation des détecteur de fumée sans fil WS4936/WS4936EU/WS8936

Introduction

Le détecteur WS4936/WS4936EU/WS8936 est un détecteur de fumée photoélectrique sans fil disposant d'une consigne de température fixe, d'une fonction de détection d'élévation de la température et d'une alarme par capteur piézoélectrique interne. Trois versions sont disponibles : une version à 433 MHz pour l'Amérique du nord (WS4936), une version européenne/internationale et australienne à 433 MHz (WS4936EU) et une version européenne à 868 MHz (WS8936).

REMARQUE : Le détecteur de chaleur basé sur l'élévation de la température n'a pas été examiné par cULus.

REMARQUE : Les versions AUS et EU ne disposent pas d'une détection de chaleur à température fixe, mais DISPOSENT d'une détection à élévation de température.

Dispositifs compatibles

Ce détecteur de fumée est compatible avec les centrales DSC homologuées UL/ULC et les récepteurs sans fil DSC suivants : SCW9045-433, SCW9047-433, SCW9055(D)(G)(I)-433, SCW9057(D)(G)(I)-433, RF5132-433, RF5108-433, RFK5500-433, RFK5501-433, RFK5508-433, RFK5516-433, TR4164-433, WS4920, RF4164-433, SCW9067(H)(C)-433.

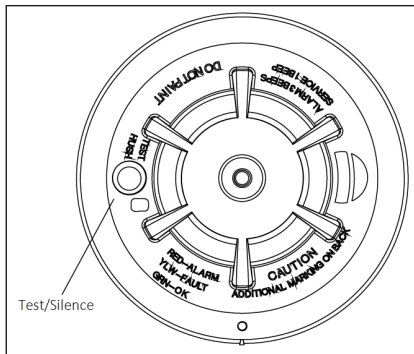

Fonctionnement

L'appareil effectue une détection de fumée ou d'élévation de la chaleur toutes les 7 à 8 secondes. Au cours de cette opération, l'appareil effectue aussi un autodiagnostic et contrôle la présence de piles et de sabotage. Lors d'un fonctionnement normal, le voyant vert clignote toutes les 12 secondes et l'avertisseur reste silencieux.

Alarme de détection de fumée

Le détecteur de fumée déclenchera une alarme lorsque le niveau de signal dépasse le seuil « d'alarme » et se rétablira automatiquement lorsque le niveau de signal tombe en-dessous du seuil de « rétablissement » d'alarme. Lors de l'alarme, le voyant clignote 1 fois par seconde et l'avertisseur émettra la séquence temporelle d'évacuation.

Mise sous silence de l'alarme

Ce détecteur de fumée est doté d'une fonction de mise sous silence de l'alarme qui se réinitialise de façon automatique. Quand le détecteur est en alarme, une pression sur le bouton Test/Silence/Réinitialisation mettra sous silence l'annonce locale de l'alarme et transmettra un événement de rétablissement d'alarme à la centrale. Le voyant lumineux clignote toutes les 8 secondes (pendant 10 minutes max.) pour indiquer que l'alarme est mise sous silence.

Le clignotement du voyant s'arrête quand l'unité retourne en fonctionnement normal. La fonction de mise sous silence de l'alarme a une durée fixe qui désensibilise le détecteur de fumée pendant 8 minutes.

La mise sous silence de l'alarme ne désactive pas le détecteur mais réduit plutôt sa sensibilité de détection. À la suite de la mise sous silence, le détecteur de fumée revient automatiquement au fonctionnement prévu. Si la fumée autour du détecteur est suffisamment dense pour supposer une situation de danger potentiel, il reste en alarme, ou éventuellement revient rapidement à l'état d'alarme.

Panne du détecteur

Lorsque le détecteur rencontre une panne générale, le voyant jaune clignote une fois toutes les quatre secondes et l'avertisseur émettra une compression d'impulsions (gazouillement) toutes les 48 secondes. Après 12 heures, la centrale affichera une perte de message de supervision.

REMARQUE : L'avertisseur sonore et voyant ne sont pas synchronisés.

État	Voyants lumineux	Avertisseur
Normal	Clignotement du voyant vert toutes les 12 secondes	Éteint
Alarme de détection de chaleur	Clignotement du voyant rouge toutes les secondes.	À 3 temps ANSI S3.41
Test de détection de chaleur	Clignotement du voyant rouge toutes les secondes.	À 3 temps ANSI S3.41
Alarme de détection de fumée	Clignotement du voyant rouge toutes les secondes.	À 3 temps ANSI S3.41 (appuyer sur le bouton pour mettre sous silence pendant 5 à 10 minutes)
Test de détection de fumée	Clignotement du voyant rouge toutes les secondes.	À 3 temps ANSI S3.41 (appuyer sur le bouton pour mettre sous silence pendant 5 à 10 minutes)
Test de l'alarme	Clignotement du voyant rouge toutes les secondes.	À 3 temps ANSI S3.41
Panne du détecteur	Clignotement du voyant jaune toutes les 4 secondes	Une compression d'impulsions toutes les 48 secondes
Batterie faible	Clignotement du voyant jaune toutes les 12 secondes	Une compression d'impulsions toutes les 48 secondes (appuyer sur le bouton pour mettre sous silence pendant 12 heures)
Souillure du détecteur	Clignotement du voyant jaune toutes les 8 secondes	Une compression d'impulsions toutes les 48 secondes
Mise en route	Séquence de clignotement du voyant rouge, jaune, vert	Une compression d'impulsions à la fin de la séquence de mise en route
Contact anti-sabotage	Séquence de clignotement du voyant rouge, jaune, vert toutes les 12 secondes	Éteint

Tableau 1 : Indicateur de détection et d'état

Fonction de souillure du détecteur

Lorsque le détecteur est souillé, le voyant jaune clignote une fois toutes les 8 secondes et l'avertisseur émettra une compression d'impulsions toutes les 48 secondes. Consultez le paragraphe sur la maintenance pour nettoyer le détecteur. Après 12 heures, la centrale affichera une perte de message de supervision.

Alarme de détection de chaleur

Le détecteur de chaleur (versions cULus uniquement) sera en alarme lorsque le niveau de signal de détection de chaleur dépasse le seuil d'alarme de détection de chaleur (135 °F/57 °C) et se rétablira automatiquement lorsque le niveau de signal de détection de chaleur tombe en-dessous du seuil d'alarme de détection de chaleur (rétablissement). Le détecteur passera aussi en alarme si une rapide élévation de la température est détectée sur une courte période. Lors de l'alarme, le voyant clignotera 1 fois par seconde et l'avertisseur émettra la séquence temporelle d'évacuation.

Contact anti-sabotage

Le retrait du détecteur de la plaque de montage démarre une transmission de « sabotage ». L'état de sabotage est restauré une fois le détecteur remonté sur la plaque.

Transmissions sans fil

Un message de supervision est transmis vers la centrale à intervalles de 64 minutes pour le WS4936 et à intervalles de 12 minutes pour les modèles WS4936EU/WS8936. Si le signal n'est pas reçu, la centrale considérera le détecteur manquant. Le détecteur transmet les événements suivants :

- **Alarme/fin d'alarme** - (alarme de détection de chaleur ou de fumée). Envoyé à chaque fois qu'ils se produisent.
- **Sabotage/fin de sabotage** - (contact anti-sabotage activé) délai de 10 secondes au maximum au rétablissement avant transmission.
- **Batterie faible** - (la tension de batterie est inférieure au seuil). La tension de la batterie est testée et transmise au moment des transmissions de supervision ou autres.
- **Problème** - (panne du détecteur ou limite de compensation du détecteur atteinte). Les problèmes sont transmis au moment qu'ils se produisent (un problème par intervalle de supervision).

Batteries

REMARQUE : Les batteries doivent être remplacées uniquement par des personnes qualifiées. Les détecteurs de fumée et de chaleur sans fil sont alimentés par 3 piles AAA. Utilisez les piles Duracell Procell PC2400 ou Energizer E92 pour le WS4936. Utilisez les piles Duracell Procell MN2400 pour les WS4936EU/WS8936. La durée de vie des piles est estimée à 3 ans en

fonctionnement normal. Le détecteur contrôle régulièrement si la tension des batteries est faible. Si un problème de batterie est détecté, un message de batterie faible est envoyé à la centrale qui affichera l'identifiant du détecteur avec une batterie faible. En plus, le voyant jaune du détecteur se mettra à clignoter toutes les 12 secondes. L'avertisseur du détecteur émettra une compression d'impulsions toutes les 48 secondes (le voyant jaune continuera de clignoter) tant que les batteries ne sont pas remplacées. Un appui sur le bouton de mise sous silence suspendra l'émission de la compression d'impulsions pendant 12 heures, si aucun autre problème n'existe. Les batteries doivent être remplacées quand l'émission d'une compression d'impulsions commence. Remplacez les batteries par des neuves.

Installation et remplacement des batteries

Pour remplacer les batteries :

1. Retirez le détecteur du socle de montage en le tournant dans le sens anti-horaire. Retirez avec soin les batteries en les soulevant à l'aide d'un tournevis plat leur extrémité « + » et mettez-les au rebut en respectant la réglementation locale.
2. Pour garantir une bonne séquence de mise à l'arrêt, attendez environ 20 secondes avant d'installer les batteries.
3. Installez 3 nouvelles piles AAA (disponible auprès d'un revendeur local Duracell ou Energizer) dans le compartiment des batteries. Installez les piles en insérant en premier l'extrémité « - », puis en insérant l'extrémité « + ». Si les batteries ne sont pas correctement insérées, veuillez les retirer avec soin en soulevant leur extrémité « + », puis les réinsérer correctement.

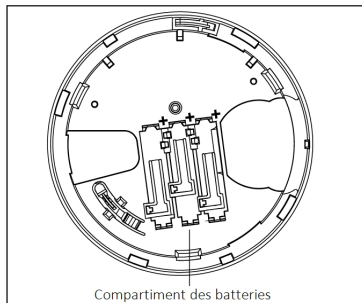

Compartiment des batteries

4. Remontez le détecteur sur son socle de fixation en le tournant dans le sens horaire tant que les marques correspondantes ne sont pas alignées.
5. Après la séquence de mise en route, le voyant vert clignotera une fois toutes les 12 secondes pour indiquer le bon fonctionnement du détecteur. Si les batteries ne sont pas installées correctement, le détecteur ne fonctionnera pas et les batteries peuvent s'endommager. Si le détecteur ne démarre pas, vérifiez que les batteries sont bien installées et complètement chargées.
6. Testez le détecteur (comme décrit plus loin).

UNE EXPOSITION PROLONGÉE À DES TEMPÉRATURES ÉLEVÉES OU BASSES OU À L'HUMIDITÉ PEUT RÉDUIRE L'AUTONOMIE DES BATTERIES.

Instructions d'installation

Les détecteurs de fumée de la série WS4936/WS4936EU/WS8936 doivent être installés et utilisés dans un environnement d'un degré 2 de pollution au maximum et de catégorie II contre les surtensions, dans des EMBLEMES PRIVÉS DE DANGER. L'équipement doit être installé uniquement par des AGENTS DE SERVICE (un AGENT DE SERVICE est une personne qui a reçu une formation technique adéquate et qui a l'expérience nécessaire des risques encourus lors de l'installation et de l'utilisation de cet équipement pour réduire les risques pour soi ou pour les autres personnes).

1. Positionnement du détecteur de fumée

Des recherches montrent que tous les incendies dangereux, dans les habitations, produisent de la fumée en plus ou moins grande quantité. L'expérience avec des incendies habituels, dans les habitations, indique que des quantités mesurables de fumée précèdent des niveaux détectables de chaleur dans la plupart des cas. Pour ces raisons, des détecteurs de fumée doivent être installés à l'extérieur de chaque chambre à coucher et à chaque étage de l'habitation.

Les informations suivantes sont d'ordre général et il est recommandé de consulter les réglementations et les codes de prévention d'incendie locaux lors de l'installation et du positionnement de détecteurs de fumée. Il est recommandé d'installer un nombre de détecteurs de fumée supplémentaires supérieur à celui exigé pour une protection minimale. D'autres zones qui doivent être protégées sont : le sous-sol, les chambres à coucher et en particulier celles où les fumeurs dorment, les salles à manger, les chaufferies et les buanderies ainsi que tous les couloirs non protégés par les appareils nécessaires. Sur les plafonds lisses, les détecteurs doivent être séparés de 9,1 m (30 pieds) comme référence. Un espace différent peut être requis selon la hauteur du plafond, la circulation d'air, la présence de poutrelles, l'absence d'isolant, etc. Pour des recommandations sur l'installation, consultez la norme NFPA 72, Code d'Alarme d'Incendie National, CANULC-S553-02 ou d'autres normes nationales en vigueur.

- Ne positionnez pas les détecteurs au sommet de plafonds en pointe ou à doubles pentes ; l'espace d'air mort à ces endroits peut empêcher le détecteur de fumée de fonctionner.
- Évitez les endroits soumis à des turbulences d'air comme près de portes, ventilateurs ou fenêtres. Une circulation rapide de l'air, autour du détecteur, peut empêcher la fumée d'entrer dans l'appareil.
- Ne placez pas les détecteurs dans des endroits extrêmement humides.
- Ne placez pas les détecteurs à des endroits où la température peut s'élever au-delà de 38 °C (100 °F) ou s'abaisser en-dessous de 5 °C (41 °F).
- Aux États-Unis, les détecteurs de fumée doivent toujours être installés conformément au Chapitre 29 de la norme NFPA 72, Code d'Alarme d'Incendie National : 29.5.1.1.

Quand il est exigé par d'autres lois, codes ou normes d'un type particulier d'établissement en vigueur, les alarmes de station de détection de fumée simple ou multiple doivent être installées de la façon suivante :

1. Dans toutes les chambres à coucher et chambres d'hôtes.
2. À l'extérieur de chacune des différentes zones de sommeil de l'unité d'habitation, à 6,4 m (21 pieds) de toute porte d'une chambre à coucher, avec la distance mesurée le long du trajet de circulation.
3. À chaque étage de l'unité d'habitation, y compris les sous-sols.
4. À chaque étage d'un foyer résidentiel ou d'un établissement de soins (petit bâtiment), y compris les sous-sols à l'exclusion des vides sanitaires et des greniers non aménagés.
5. Dans le ou les salons d'une suite d'invités.
6. Dans le ou les salons d'un foyer résidentiel ou d'un établissement de soins (petit bâtiment).

REMARQUE : en Australie, l'appareil ne doit pas être installé dans des endroits où la température ambiante normale est inférieure à 5 °C ou supérieure à 45 °C.

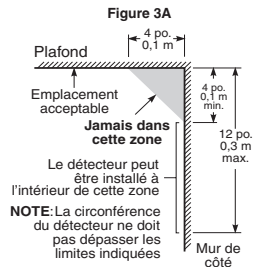
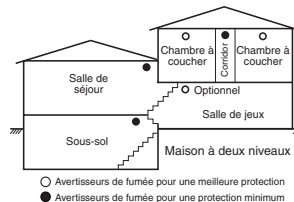
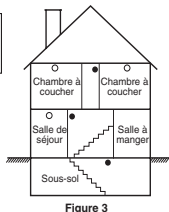
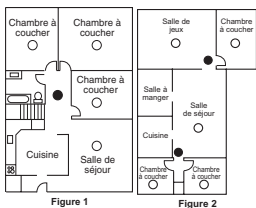

Figure 4

2. Plaque arrière d'un détecteur de fumée

REMARQUE : Ces dispositifs d'alarme doivent exclusivement être installés par un technicien/ingénieur compétent.

Cet appareil ne doit pas être utilisé avec un cache.

Une fois l'emplacement convenable trouvé, montez la plaque arrière du détecteur. Installez le socle de fixation au plafond ou sur un mur (si les règlements locaux le permettent) à l'aide du gabarit des vis si nécessaire. Utilisez les deux vis et chevilles fournies. Ajustez le socle de sorte que les vis se positionnent à l'extrémité de la fente des vis et serrez.

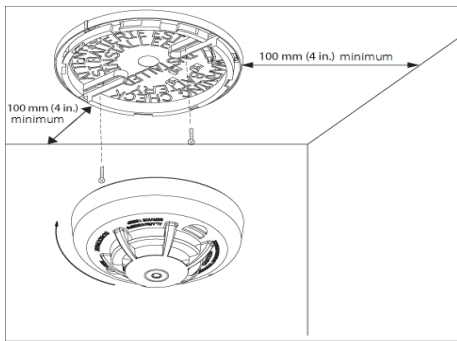

3. Fixation

Insérez le détecteur dans le socle en l'alignant sur la base (l'entaille d'alignement du détecteur doit être légèrement décalée de l'onglet de libération du contact anti-sabotage du socle de fixation), puis tournez le détecteur dans le sens horaire jusqu'à ce qu'il se bloque en place.

4. Tester l'appareil

REMARQUE : Le central de télésurveillance (le cas échéant) doit être averti avant de procéder au test. Vous éviterez ainsi une fausse alarme et une intervention non nécessaire du central de télésurveillance.

Démarrez le test en appuyant sur le bouton de test pendant 5 secondes au minimum. Le déclenchement de l'alarme est indiqué par le clignotement du voyant lumineux, l'activation de l'avertisseur et l'envoi d'un signal d'alarme vers la centrale. Le détecteur revient à la normalité lorsque le bouton est relâché.

REMARQUE : Laissez passer au moins 20 secondes avant la mise en route et le rétablissement du contact d'anti-sabotage ou l'alarme, après un test. N'appuyez pas sur le bouton de test lorsque de la fumée est présente.

REMARQUE : Si le détecteur est dans l'un des états suivants quand un test est lancé, il ne passera pas à l'état d'alarme.

- Sabotage (le détecteur n'est pas installé sur la plaque de montage)
- Problème de compensation
- D'autres pannes internes qui pourraient empêcher une alarme de détection de fumée ou de chaleur

5. Attribution d'un appareil

Le numéro à 6 chiffres situé à l'arrière du boîtier du détecteur de fumée doit être attribué dans une centrale d'alarme au moyen de la programmation de l'installateur. Consultez le manuel d'installation du récepteur pour plus de détails. Pour tester des emplacements, retirez le détecteur de la plaque arrière pendant une seconde (sabotage), puis remontez-le. Attendez au moins 30 secondes les résultats du test avant de le réactiver.

Instructions d'utilisation

Sécurité-incendie dans la maison

La plupart des incendies se déclarent dans les habitations. Pour minimiser ce danger, il est recommandé de procéder à une vérification de sécurité-incendie et de préparer un plan d'évacuation de la famille.

Audit domestique de sécurité-incendie

1. Tous les appareils et les prises électriques sont-ils en bon état du point de vue de la sécurité ? Vérifiez qu'il n'y a pas de cordon effiloché, de circuit d'éclairage surchargé, etc. Si vous n'êtes pas sûr de l'état de vos appareils électriques ou systèmes, faites-les examiner par un professionnel.
2. Les liquides inflammables sont-ils entreposés en toute sécurité dans des conteneurs fermés, dans un local frais et bien aéré ? Il faut éviter de nettoyer l'unité avec des liquides inflammables.
3. Les matières dangereuses (allumettes) sont-elles hors de portée des enfants ?
4. Tous les fours et appareils à charbon de bois sont-ils correctement installés, propres et en bon état de fonctionnement ? En cas de doutes, faites-les vérifier par un professionnel.

Plan d'évacuation de la famille

Généralement, il s'écoule très peu de temps entre la détection de l'incendie et le moment où il devient fatal. Pour cette raison, il est capital de développer un plan d'évacuation de la famille et de le mettre en pratique.

- Tous les membres de la famille doivent participer à la préparation du plan d'évacuation.
- Déterminez les voies d'évacuation possibles de chaque lieu de la maison. La plupart des incendies se déclarent en pleine nuit. Il faut donc accorder une attention particulière aux voies d'évacuation depuis les chambres.
- Il est essentiel que l'évacuation depuis une chambre soit possible sans ouvrir une porte intérieure. Tenez compte des points suivants lors de l'établissement de vos plans d'évacuation :

- Vérifiez que les portes et fenêtres donnant sur l'extérieur sont faciles à ouvrir. Vérifiez que les ouvertures ne sont pas bloquées par de la peinture et que leur mécanisme de verrouillage fonctionne bien.
- Si l'ouverture ou l'utilisation des sorties sont trop difficiles pour les enfants, les personnes âgées ou handicapées, un plan de secours particulier doit être prévu. Vous devez notamment vous assurer que les secouristes puissent entendre sans délai le signal d'alarme incendie.
- Si la sortie de secours est au-dessus du niveau du sol, prévoyez une échelle ou une corde incendie agréée et apprenez à l'utiliser.
- Les issues de secours au niveau du sol doivent être dégagées. En hiver, veillez à débayer la neige des portes-fenêtres. Les meubles ou les équipements extérieurs ne doivent pas gêner les issues.
- Tous les occupants de la maison doivent convenir d'un point prédéterminé de rassemblement, où on peut s'assurer que tous sont présents (par exemple, de l'autre côté de la rue ou chez un voisin).
- Quand il n'y a plus personne dans la maison, appelez les pompiers.
- Une évacuation rapide est la marque d'un bon plan. Ne cherchez pas les causes de l'incendie et n'essayez pas de combattre. Ne vous inquiétez pas des biens ou des objets de valeur car vous perdriez un temps précieux. Une fois à l'extérieur, ne retournez pas dans la maison ; attendez les pompiers.
- Rédigez le plan d'évacuation d'urgence et procédez à des exercices d'évacuation fréquemment de sorte que, en cas d'urgence éventuelle, tout le monde sache ce qu'il doit faire. Revoyez le plan dès que les conditions changent : par exemple, lorsque l'habitation abrite plus ou moins de membres de la famille ou si des changements sont apportés à l'habitation.
- Assurez-vous que votre système d'alarme incendie est opérationnel en effectuant des essais chaque semaine. Si vous avez des doutes sur le fonctionnement de votre système, contactez l'installateur ou le revendeur de votre détecteur de fumée.
- DSC recommande de contacter les sapeurs-pompiers locaux et de demander des informations complémentaires sur le plan d'évacuation et de sécurité incendie domestique. Si possible, demandez à votre agent local de prévention des incendies de procéder à une inspection de sécurité incendie de votre habitation.

Test de votre détecteur de fumée

Suivez la procédure de test décrit ci-après ou contactez le revendeur de votre détecteur ou votre installateur pour les instructions de test. DSC recommande de tester le système d'alarme dans son intégrité au moins une fois par semaine pour vérifier le bon fonctionnement de toutes ses fonctions.

Test de l'unité de détection de fumée

Démarrez le test en appuyant sur le bouton de test pendant 5 secondes (min.), l'avertisseur émet des sons « clic » pendant ce temps. Maintenez le bouton enfoncé tant que l'alarme ne sonne, une alarme doit être envoyée à la centrale. Dès que le bouton est relâché, l'alarme doit cesser. Si ce n'est pas le cas, vérifiez que les batteries sont du type correct, dans de bonnes conditions et sont installées correctement.

Une fois le test fonctionnel du détecteur de fumée terminé, vérifiez la chambre de détection de l'unité pour vous assurer qu'elle fonctionne correctement. Si l'alarme ne résonne pas, utilisez un gaz de test en aérosol de type « Testeur de détecteur de fumée Solo A10 ». Secouez bien la bombe, dirigez-la vers le détecteur de fumée et appliquez une courte pulvérisation (pas plus d'une seconde) sur le détecteur. Si l'alarme ne se déclenche pas, répétez l'opération toutes les 10 secondes jusqu'à ce que l'alarme résonne, et ce pendant une minute au maximum. Si le détecteur de fumée ne fonctionne pas correctement, appelez l'installateur ou le revendeur pour procéder à sa réparation.

Entretien par le propriétaire

Le détecteur de fumée requiert peu d'entretien. Si le boîtier est couvert de poussière, nettoyez-le avec un aspirateur doté d'une petite brosse. Si le boîtier est gras, essuyez-le doucement avec un chiffon doux légèrement trempé avec de l'eau savonneuse.

Ne démontez jamais le détecteur de fumée : aucune pièce n'est réparable par l'utilisateur à l'intérieur de l'appareil. Vous pouvez uniquement retirer la plaque arrière du détecteur pour remplacer les batteries, si cette opération n'est pas réalisée par l'installateur. Lors du remplacement des batteries, suivez les instructions contenues dans le livret d'installation.

Ne pas peindre l'appareil. La peinture empêchera la fumée d'entrer dans l'appareil. Si vous prévoyez des réparations ou des réparations, contactez votre installateur et demandez-lui de retirer temporairement l'appareil jusqu'à la fin des travaux.

Si l'appareil est installé dans une zone fortement poussiéreuse ou en présence de nombreux insectes, des fausses alarmes sont possibles et un entretien sera éventuellement nécessaire. Contactez l'installateur ou le revendeur de votre détecteur.

Les procédures de test et d'entretien doivent être conformes à la directive CAN/ULC-S552-02.

Caractéristiques techniques

- Homologation réglementaire : UL268/ULC-S531 (WS4936 uniquement) / EN 14604 (WS4936EU/WS8936)
- Diamètre : 125 mm (5 po)
- Hauteur : 63 mm (2,5 po)
- Poids (batteries incluses) : 243 g (8,75 oz)

- Couleur : blanc
- Espacement nominal : 21,3 m (70 pi)
- Sensibilité de l'alarme (seuil) WS4936 (cULus) : 1,26 à 2,39 %/obscurcissement par pied
- Sensibilité de l'alarme (seuil) WS4936EU/WS8936 : conforme à la norme EN14604
- Signal sonore (à 3 temps ANSI) : 85 dBA min. en alarme
- Motif de l'alarme de l'avertisseur (WS4936 uniquement); Motif à n temps d'évacuation (WS4936EU / WS8936)
- Température de fonctionnement :
 - Modèle WS4936: 40°F to 100°F (4,4°C à 37,8°C)
 - Modèles WS4936EU/WS8936: 0°C to 55°C (32°F à 131°F)
- Température de fonctionnement avec détection de chaleur : de 0 à 37,8 °C
- Alarme de détection de chaleur : 57 °C (135 °F)
- Humidité :
 - WS4936: H.R. de 15 à 90 % sans condensation
 - WS4936EU/WS8936: H.R. de 93 % sans condensation
- Piles approuvées pour le WS4936 : 3 piles AAA Duracell Procell PC2400 ou Energizer E92
- Piles approuvées pour le WS4936EU/WS8936 : 3 piles AAA Duracell Procell MN2400
- Mise sous silence de l'alarme (WS4936) 8 minutes à redémarrage automatique
- Fréquence de transmission de supervision (WS4936) : intervalles de 64 minutes
- Fréquence de transmission de supervision (WS4936EU / WS8936) : intervalles de 12 minutes
- Détection de batterie faible : autonomie restante de 14 jours

Garantie limitée

Digital Security Controls garantit que pendant une période de 12 mois à compter de la date d'achat, le produit est exempt de défaut ou vice de matériaux et de fabrication dans les conditions normales d'utilisation et de respect des termes de la garantie. Digital Security Controls doit, à sa discrétion, réparer ou remplacer l'équipement défectueux lors du retour du matériel à son dépôt de réparation. Cette garantie s'applique uniquement aux défauts de pièces et de fabrication et non pas aux dommages en cours lors du transport ou de la manutention, ni aux dommages dus à des causes indépendantes de la volonté de Digital Security Controls telles que la foudre, les surtensions, les impacts mécaniques, les dégâts de seaux ou bien les dommages dus à un abus, une modification ou une application inappropriée de l'équipement.

La garantie précédemment mentionnée s'applique uniquement à l'acheteur original, et elle remplace toutes les autres garanties, qu'elles soient explicites ou implicites, et toutes les autres obligations ou engagements de la part de Digital Security Controls. Digital Security Controls n'assume et n'autorise aucune autre personne prétendant agir en son nom de modifier ou changer cette garantie, ni assumer pour cela aucune autre garantie ou responsabilité concernant ce produit.

En aucun cas Digital Security Controls ne pourrait être tenu comme responsable d'aucun dommage direct, indirect ou consécutifs, pertes de profits anticipées, perte de temps ou toutes autres pertes occasionnées par l'acheteur en rapport avec l'achat, l'installation ou l'exploitation ou bien la défaillance de ce produit.

Détecteurs de fumée: Les détecteurs de fumée qui font partie du système peuvent ne pas bien alerter les occupants d'un endroit en feu pour un certain nombre de raisons, dont : Les détecteurs de fumée peuvent avoir été mal installés ou positionnés. La fumée peut ne pas pouvoir atteindre les détecteurs de fumée, par exemple dans le cas d'un incendie dans une cheminée, murs ou toits, ou de l'autre côté de portes fermées. Les détecteurs de fumée peuvent ne pas détecter la fumée provenant d'incendies à un autre niveau de la résidence ou du bâtiment.

Tous les incendies diffèrent par la quantité de fumée produite et le taux de combustion. Les détecteurs de fumée ne peuvent pas détecter de la même manière tous les types d'incendie. Les détecteurs de fumée ne fournissent pas d'avertissement opportun d'un incendie causé par une imprudence ou un manque de sécurité tels que fumer dans un lit, explosions violentes, fuites de gaz, mauvais rangement de produits inflammables, circuits électriques surchargés, enfants jouant avec des allumettes, incendies provoqués. Même si le détecteur de fumée fonctionne comme prévu, dans certaines circonstances le préavis n'est pas suffisant pour permettre à tous les occupants de s'enfuir à temps pour éviter les blessures ou la mort.

Avertissement: Digital Security Controls recommande que la totalité du système soit testé régulièrement. Toutefois, même si vous faites des tests périodiques, il peut arriver que le fonctionnement du produit ne soit pas conforme aux spécifications en raison notamment, mais pas exclusivement, d'interventions criminelles ou de panne de courant.

Informations importantes : Des changements ou des modifications de cet équipement, qui n'ont pas été expressément approuvés par DSC, peuvent annuler le droit de l'utilisateur de mettre en service l'équipement.

Contrat de licence d'utilisation (CLU)

IMPORTANT - VEUILLEZ LIRE ATTENTIVEMENT : Le logiciel DSC acheté avec ou sans Produits et Composants est protégé par le droit d'auteur et il est acheté conformément aux modalités du contrat de licence :

Ce Contrat de licence d'utilisation (« CLU ») est une entente légale entre Vous (l'entreprise, l'individu ou l'entité qui a acheté le Logiciel et tout Matériel connexe) et Digital Security Controls, une filiale de Tyco Safety Products Canada Ltd. (« DSC »), le fabricant des systèmes de sécurité intégrés et le développeur du logiciel et de tout produit ou composant connexe (« MATÉRIELS ») que Vous avez acquis. Si le produit logiciel DSC (« PRODUIT LOGICIEL » ou « LOGICIEL ») a été conçu pour être accompagné par du MATÉRIEL et s'il n'est PAS accompagné par un nouveau MATÉRIEL, Vous n'avez pas le droit d'utiliser, de copier ou d'installer le PRODUIT LOGICIEL. Le PRODUIT LOGICIEL comprend le logiciel, et peut aussi comprendre des médias connexes, des matériels imprimés et de la documentation « en ligne » ou électronique. Tout logiciel fourni avec le PRODUIT LOGICIEL qui est lié à un contrat de licence d'utilisation séparé Vous donne des droits conformément aux modalités de ce contrat de licence. En installant, copiant, téléchargeant, sauvegardant, accédant ou utilisant d'une manière quelconque le PRODUIT LOGICIEL, Vous acceptez inconditionnellement d'être lié par les modalités de ce CLU, même si ce CLU est considéré une modification de tout accord ou contrat antérieur. Si vous n'acceptez pas les modalités du CLU, DSC refuse de vous octroyer une licence d'utilisation du PRODUIT LOGICIEL et Vous n'avez pas le droit de l'utiliser.

LICENCES DU PRODUIT LOGICIEL

Le PRODUIT LOGICIEL est protégé par des lois sur le droit d'auteur et des traités internationaux sur le droit d'auteur, ainsi que par d'autres lois et traités de la propriété intellectuelle. Le droit d'utilisation du PRODUIT LOGICIEL est octroyé, pas vendu.

OCTROI DE LA LICENCE Ce CLU vous donne les droits suivants :

Installation et utilisation du logiciel - Pour chacune des licences acquises, Vous n'avez le droit d'installer qu'un seul exemplaire du PRODUIT LOGICIEL.

Utilisation de stockage en réseau - Le PRODUIT LOGICIEL ne peut pas être installé, accédé, affiché, exécuté, partagé ou utilisé simultanément sur des ordinateurs différents, notamment une station de travail, un terminal ou autre dispositif électronique numérique (« Dispositif »). Autrement dit, si Vous avez plusieurs postes de travail, Vous devrez acheter une licence pour chaque poste de travail où le LOGICIEL sera utilisé.

Copie de sauvegarde - Vous pouvez faire des copies de sauvegarde PRODUIT LOGICIEL, mais vous ne pouvez avoir qu'une seule copie installée par licence à tout moment. Hormis ce qui est expressément prévu dans ce CLU, Vous n'avez pas le droit de faire des copies du PRODUIT LOGICIEL, les matériels imprimés accompagnant le LOGICIEL compris. Hormis ce qui est expressément prévu dans ce CLU, Vous n'avez pas le droit de faire des copies du PRODUIT LOGICIEL, les matériels imprimés accompagnant le LOGICIEL compris.

DESCRIPTIONS D'AUTRES DROITS ET LIMITES

Limites relatives à la rétro-ingénierie, à la décompilation et au désassemblage - Vous n'avez pas le droit de désosser, décompiler ou désassembler le PRODUIT LOGICIEL, sauf et seulement dans la mesure dans laquelle une telle activité est explicitement permise par la loi en vigueur, sans égards à ces limites. Vous n'avez pas le droit de faire des changements ou des modifications, quels qu'ils soient, sans la permission écrite d'un dirigeant de DSC. Vous n'avez pas le droit de retirer les notices, les

marques ou les étiquettes privatives du Produit Logiciel. Vous devez instituer des mesures raisonnables pour assurer la conformité aux modalités de ce CLU.

Séparation des Composants - Le PRODUIT LOGICIEL est fourni sous licence en tant que produit unique. Ses parties composantes ne peuvent pas être séparées pour être utilisées sur plus d'un MATÉRIEL.

PRODUIT INTÉGRÉ unique - Si vous avez acquis ce LOGICIEL avec du MATÉRIEL, le PRODUIT LOGICIEL est autorisé à être utilisé avec le MATÉRIEL en tant que produit intégré unique. Dans ce cas, le PRODUIT LOGICIEL ne peut être utilisé qu'avec le MATÉRIEL conformément à ce CLU.

Location - Vous n'avez pas le droit de louer, de mettre en bail ou de prêter le PRODUIT LOGICIEL. Vous n'avez pas le droit de le mettre à la disposition d'autres personnes ou de l'afficher sur un serveur ou un site Web.

Transfert du Produit Logiciel - Vous pouvez transférer tous vos droits de ce CLU uniquement dans le cadre de la vente ou du transfert permanent du MATÉRIEL, à condition que Vous ne conserviez aucune copie, que Vous transfériez tout le PRODUIT LOGICIEL (tous les composants, les matériels imprimés et autres, toutes les mises à niveau et ce CLU), et à condition que le récipiendaire accepte les conditions de ce CLU. Si le PRODUIT LOGICIEL est une mise à niveau, tout transfert doit également inclure toutes les versions antérieures du PRODUIT LOGICIEL.

Résiliation - Sous réserve de tous ses autres droits, DSC se réserve le droit de résilier ce CLU si Vous ne respectez pas les modalités de ce CLU. Dans ce cas, Vous devez détruire toutes les copies du PRODUIT LOGICIEL et toutes ses parties composantes.

Marques de commerce - Ce CLU ne Vous donne aucun droit relatif aux marques de commerce ou aux marques de service de DSC ou de ses fournisseurs.

DROIT D'AUTEUR - Tous les titres et droits de propriété intellectuelle associés au PRODUIT LOGICIEL (notamment mais pas seulement aux images, photographies et textes incorporés dans le PRODUIT LOGICIEL), les documents imprimés joints et tout exemplaire du PRODUIT LOGICIEL sont la propriété de DSC et de ses fournisseurs. Vous n'avez pas le droit de faire des copies des documents imprimés accompagnant le PRODUIT LOGICIEL. Tous les titres et droits de propriété intellectuelle associés au contenu qui peut être accédé par le biais du PRODUIT LOGICIEL sont la propriété du propriétaire respectif du contenu et ils peuvent être protégés par le droit d'auteur ou autres lois et traités sur la propriété intellectuelle. Ce CLU ne Vous octroie pas le droit d'utiliser ces éléments. Tous les droits qui ne sont pas expressément octroyés par ce CLU, sont réservés par DSC et ses fournisseurs.

RESTRICTIONS POUR L'EXPORTATION - Vous acceptez le fait que Vous n'exporterez pas ou ne réexporterez pas le PRODUIT LOGICIEL dans tout pays, personne ou entité soumis à des restrictions canadiennes à l'exportation.

CHOIX DES LOIS - Ce contrat de licence d'utilisation est régi par les lois de la Province de l'Ontario, Canada.

ARBITRATION - Tous les conflits survenant relativement à ce contrat seront résolus par un arbitrage définitif et sans appel conformément à la Loi sur l'arbitrage, et les parties acceptent d'être liées par la décision de l'arbitre. Le lieu de l'arbitrage sera Toronto, Canada, et le langage de l'arbitrage sera l'anglais.

GARANTIE LIMITÉE

PAS DE GARANTIE - DSC FOURNIT LE LOGICIEL « EN L'ÉTAT » SANS GARANTIE. DSC NE GARANTIT PAS QUE LE LOGICIEL SATISFERA VOS EXIGENCES OU QUE L'EXPLOITATION DU LOGICIEL SERAIN INTRERROMPUE OU SANS ERREUR.

CHANGEMENTS DU CADRE D'EXPLOITATION - DSC ne sera pas responsable des problèmes provoqués par des changements dans les caractéristiques du MATÉRIEL, ou des problèmes d'interaction du PRODUIT LOGICIEL avec des LOGICIELS NON-DSC ou AUTRES MATÉRIELS.

LIMITES DE RESPONSABILITÉ ; LA GARANTIE REFLÈTE L'AFFECTATION DU RISQUE - DANS TOUTES LES CAS, SI UN STATUT QUEL CONQUE SUPPOSE DES GARANTIES OU CONDITIONS QUI NE SONT PAS POSTULÉES DANS CE CONTRAT DE LICENCE, TOUTE LA RESPONSABILITÉ ASSUMÉE PAR DSC DANS LE CADRE D'UNE DISPOSITION QUEL CONQUE DE CE CONTRAT SERA LIMITÉE AU MONTANT LE PLUS ÉLEVÉ QUE VOUS AVEZ PAYÉ POUR LE CONTRAT DE CE PRODUIT LOGICIEL ET CINQ DOLLARS CANADIENS (5 CAN \$). PARCE QUE CERTAINES JURIDICTIONS NE PERMETTENT PAS L'EXCLUSION OU LES RESTRICTIONS DE RESPONSABILITÉ POUR DOMMAGES INDIRECTS, CES RESTRICTIONS PEUVENT NE PAS S'APPLIQUER DANS VOTRE CAS.

STIPULATION D'EXONÉRATION DE GARANTIES - CETTE GARANTIE CONTIENT L'ENTIÈRE GARANTIE ET REMPLACE TOUTES LES AUTRES GARANTIES, QUE LLES SOIENT EXPLICITES OU IMPLICITES (NOTAMMENT TOUTES LES GARANTIES IMPLICITES DE MARCHANDISE OU APTITUDE POUR UN USAGE PARTICULIER) ET DE TOUTE AUTRE OBLIGATION OU RESPONSABILITÉ DE DSC. DSC NE FAIT AUCUNE AUTRE GARANTIE. DSC N'ASSUME PAS LA RESPONSABILITÉ ET

N'AUTORISE AUCUNE AUTRE PERSONNE PRÉTENDANT AGIR EN SON NOM DE MODIFIER OU DE CHANGER CETTE GARANTIE. N'ASSUME POUR CELA AUCUNE AUTRE GARANTIE OU RESPONSABILITÉ CONCERNANT CE PRODUIT LOGICIEL.

RECOURS EXCLUSIF ET LIMITE DE GARANTIE - DSC NE SERA EN AUCUN CAS RESPONSABLE DES DOMMAGES PARTICULIERS, ACCIDENTELS OU INDIRECTS BASÉS SUR UNE INOBSERVATION DE LA GARANTIE, UNE RUPTURE DE CONTRAT, UNE NÉGLIGENCE, UNE RESPONSABILITÉ STRICTE OU TOUTE AUTRE THÉORIE JURIDIQUE. DE TELS DOMMAGES INCLUENT NOTAMMENT, MAIS PAS EXCLUSIVEMENT, UNE PERTE DE PROFITS, UN ENDOMMAGEMENT DU PRODUIT LOGICIEL OU TOUT AUTRE ÉQUIPEMENT ASSOCIÉ, LE COÛT DU CAPITAL, LE COÛT DE REMPLACEMENT OU DE SUBSTITUTION, DES INSTALLATIONS OU SERVICES, UN TEMPS D'ARRÊT, LE TEMPS DE L'ACHETEUR, LES REVENDICATIONS DE TIERS, Y COMPRIS LES CLIENTS ET LES DOMMAGES À LA PROPRIÉTÉ.

DSC recommande de tester complètement l'ensemble du système régulièrement. Toutefois, malgré des essais réguliers, il peut arriver que le fonctionnement du PRODUIT LOGICIEL ne soit pas conforme aux attentes en raison notamment, mais pas exclusivement, d'interventions criminelles ou de pannes de courant.

Informations réglementaires

Ce produit a été homologué par l'organisme California State Fire Marshal (CSFM) en vertu de la section 13144.1 du California Health and Safety Code. Voir également CSFM n° 7272-1273-125 pour les valeurs autorisées et/ou les conditions d'utilisation du matériel concerné dans ce document. L'approbation est soumise éventuellement à réexamen, révision et annulation. La durée de fonctionnement recommandée de ce détecteur de fumée WS4936/WS4936EU/WS8936 est de 10 ans dans des conditions d'utilisation normales. Veuillez consulter l'étiquette collée sur l'appareil qui indique l'année de remplacement recommandée. Pour l'entretien de l'appareil ou le remplacement des batteries, veuillez faire appel à la société d'installation qui vous a fourni le système d'alarme.

REMARQUE : En Australie, l'appareil ne doit pas être installé dans des endroits où la température ambiante normale est inférieure à 5 °C (41 °F) ou supérieure à 45 °C (113 °F).

Ce manuel doit être utilisé en accompagnement du manuel d'installation de la centrale d'alarme correspondante. Toutes les instructions spécifiées dans le manuel doivent être exécutées.

Declaration de Conformite a la FCC

ATTENTION : des changements ou modifications qui n'ont pas été expressément approuvés par DSC peuvent annuler votre droit d'utiliser cet équipement.

Cet équipement génère et fait usage d'ondes par radiofréquence et peut provoquer en cas d'installation et d'utilisation incorrecte - quine soit pas en stricte conformité avec les instructions du fabricant - des interférences affectant les communications de radio et de télévision. Suite à des essais types, ce produit déclaré conforme aux limites d'exploitation d'un appareil de Classe B conforme aux spécifications des normes FCC, section 15, paragraphe « B », qui sont conçus pour apporter une protection raisonnable contre de telles interférences dans n'importe quelle installation résidentielle. Quoiqu'il en soit, il existe aucune garantie que des interférences ne se produiront pas dans certaines installations. Si cet équipement cause des interférences nuisibles à la réception des signaux de radio ou de télévision, ce qui peut être déterminé en allumant et en éteignant l'appareil, l'utilisateur est encouragé à essayer de corriger ces interférences par l'un des moyens suivants :

- Réorienter l'antenne de réception
 - Déplacer la centrale d'alarme par rapport au récepteur
 - Éloigner la centrale d'alarme du récepteur
 - Brancher la centrale d'alarme sur une autre prise afin qu'elle soit sur un autre circuit que le récepteur.
- Si nécessaire, consultez le fournisseur ou un technicien radio/TV.

La brochure suivante, publiée par la Commission fédérale des communications (FCC), peut s'avérer utile : « How to Identify and Resolve Radio/Television Interference Problems » (Comment identifier et résoudre les problèmes d'interférences de radio et de télévision). Ce livret est disponible auprès du « U.S. Government Printing Office, Washington, D.C. 20402 », sous la référence 004-000-00345-4.

Déclaration de conformité d'industrie Canada :

Cet appareil numérique de classe B satisfait à toutes les exigences de règlement canadien sur les équipements provoquant des interférences.

Cet appareil numérique de la Classe B respecte toutes les exigences de règlement sur le matériel brouilleur du Canada.

IC:160A-WS4936. Le terme « IC: » précédent le numéro de certification radio indique uniquement que les spécifications techniques d'industrie Canada sont satisfaites. Cet appareil est conforme avec Industrie Canada exempt de licence standard RSS. Le fonctionnement est soumis aux deux conditions suivantes : (1) cet appareil ne doit pas causer d'interférences, et (2) cet appareil doit accepter toutes les interférences, y compris celles qui pourraient provoquer un fonctionnement non souhaitable de l'appareil.

Le présent appareil est conforme aux CNR d'Industrie Canada applicables aux appareils radio exempts de licence. L'exploitation est autorisée aux deux conditions suivantes : (1) l'appareil ne doit pas produire de brouillage, et (2) l'utilisateur de l'appareil doit accepter tout brouillage radioélectrique subi, même si le brouillage est susceptible d'en compromettre le fonctionnement.



CE 0905

DSC, Toronto, Canada

2016

0905-CPR-00626

EN14604: 2005/AC:2008

Appareil de détection de fumée

Detector de humo inalámbrico serie WS4936/WS4936EU(433MHz)/WS8936(868MHz)

Instrucciones de instalación y operación

Lea este instructivo minuciosamente antes de la instalación y el uso del WS4936/WS4936EU/WS8936

Introducción

El WS4936/WS4936EU/WS8936 es un detector de humo fotoeléctrico inalámbrico con un detector de temperatura fija y tasa de incremento de calor, y una alarma piezoeléctrica interna. Están disponibles tres versiones: una versión de 433 MHz para Norteamérica (WS4936), una versión de 433 MHz para Europa/internacional y Australia (WS4936EU) y una versión de 868 MHz para Europa (WS8936).

NOTA: La detección de calor basada en la tasa de incremento no ha sido investigada por los cULus.

NOTA: Las versiones AUS y EU no incluyen una alarma de calor de temperatura fija, pero SÍ incluyen una alarma de tasa de incremento.

Dispositivos compatibles

Este detector de humo es compatible con los siguientes Paneles de control inalámbricos DSC y Receptores inalámbricos DSC homologados por UL/ULC: SCW9045-433, SCW9047-433, SCW9055(D)(G)(I)-433, SCW9057(D)(G)(I)-433, RF5132-433, RF5108-433, RFK5500-433, RFK5501-433, RFK5508-433, RFK5516-433, TR4164-433, WS4920, RF4164-433, SCW9067(H)(C)-433.

Operación

La unidad prueba aproximadamente cada 7 a 8 segundos la condición para una alarma de humo o calor. Durante esta secuencia, la unidad también ejecuta un autodiagnóstico y comprueba si hay sabotajes y fallas. Durante la operación normal, el LED verde parpadeará cada 12 segundos y el dispositivo sonoro no sonará.

Alarma de humo

El detector de humo entrará en estado de alarma si el nivel de señal excede el umbral de "alarma" y se restaurará automáticamente cuando el nivel de alarma quede por debajo del umbral "restaurar" alarma. Durante un estado de alarma, el LED parpadeará 1/segundo y el dispositivo sonoro sonará el patrón temporal de evacuación.

Silenciamiento de alarma

Esta alarma de humo está provista con una función de silenciamiento de alarma automáticamente restaurable. Cuando el sensor está en alarma, pulsando el botón de Prueba/Silencio/Restaurar se silenciará el aviso local de la alarma y se transmitirá un evento de restauración de alarma al panel de control. El LED destellará cada 8 segundos (hasta por 10 minutos) para indicar que la alarma ha sido silenciada.

El LED que destella se detendrá cuando la unidad regrese a operación normal. La característica de silenciar la alarma tiene una configuración de tiempo fijo que hace insensible la alarma de humo durante 8 minutos.

Silenciar la alarma no deshabilita la alarma de humo, sino que reduce su sensibilidad al humo. Después del periodo de silencio, la alarma de humo se restaura automáticamente a su operación prevista. Si el humo alrededor de la unidad es bastante denso como para sugerir una situación potencialmente peligrosa, permanecerá en alarma, o puede volver al estado de alarma rápidamente.

Problema del detector

Si el detector tiene una falla general, el LED amarillo parpadea una vez cada cuatro segundos y hay un chirrido cada 48 segundos. Después de 12 horas, el panel mostrará un mensaje de pérdida de supervisión.

NOTA: El dispositivo sonoro y LED non pulse simultáneamente.

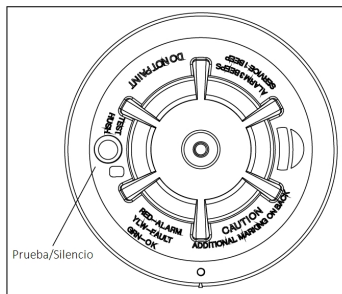

Estado	LED	Dispositivo sonoro
Normal	Parpadeo verde cada 12 segundos	APAGADO
Alarma de calor	Parpadeo rojo cada 1 segundo	ANSI S3.41 temporal 3
Prueba de calor	Parpadeo rojo cada 1 segundo	ANSI S3.41 temporal 3
Alarma de humo	Parpadeo rojo cada 1 segundo	ANSI S3.41 temporal 3 (pulse el botón para silenciar durante 5 a 10 minutos)
Prueba de humo	Parpadeo rojo cada 1 segundo	ANSI S3.41 temporal 3 (pulse el botón para silenciar durante 5 a 10 minutos)
Alarma de prueba	Parpadeo rojo cada 1 segundo	ANSI S3.41 temporal 3
Problema del detector	Parpadeo amarillo cada 4 segundos	Un chirrido cada 48 segundos
Batería baja	Parpadeo amarillo cada 12 segundos	Un chirrido cada 48 segundos (pulse el botón para silenciar durante 12 horas)
Detector sucio	Parpadeo amarillo cada 8 segundos	Un chirrido cada 48 segundos
Encendido	Secuencia de parpadeo rojo, amarillo, verde	Un chirrido al final de la secuencia de encendido
Sabotaje	Secuencia de parpadeo rojo, amarillo, verde cada 12 segundos	APAGADO

Tabla 1: Indicación de detector y estado

Función de detector sucio

Si el detector resulta contaminado, el LED amarillo parpadea una vez cada 8 segundos y hay un chirrido cada 48 segundos. Consulte la sección MANTENIMIENTO para la limpieza del detector. Después de 12 horas, el panel mostrará un mensaje de pérdida de supervisión.

Alarma de calor

El detector de calor (exclusivo para versiones cULus) entrará en estado de alarma si el nivel de señal de calor excede el umbral de alarma de calor (135 °F/57 °C); y se restaurará automáticamente si el nivel de señal de calor cae por debajo del umbral de alarma de calor (restaurar). El detector también entrará en estado de alarma de calor si hay un aumento rápido de temperatura a lo largo de un lapso de tiempo corto. Durante un estado de alarma, el LED parpadeará 1/segundo y el dispositivo sonoro sonará el patrón temporal de evacuación.

Sabotaje

Si se retira el detector de la placa de montaje se inicia una transmisión de "sabotaje". La condición de sabotaje se restaura después de que el detector es montado en la placa.

Transmisiones inalámbricas

Se transmite un mensaje de supervisión al panel de control a intervalos de 64 minutos para el modelo WS4936 e intervalos de 12 minutos para los modelos WS4936EU/WS8936. Si la señal no se recibe el panel de control determina que el detector no está presente. El detector transmite lo siguiente:

- **Alarma / Restaurar alarma** - (alarma de calor o humo). Transmitida en el momento del evento.
- **Sabotaje / Restaurar sabotaje** - (interruptor de sabotaje activado) retardo de máximo 10 segundos para la restauración antes de la transmisión.
- **Batería baja** - (voltaje de la batería cae por debajo del umbral). Se prueba y transmite el voltaje de la batería en el momento de una supervisión u otras transmisiones.
- **Avería** - (fallo del detector o límite de compensación del sensor alcanzado). Las averías se transmiten en el momento del evento (una avería por intervalo de supervisión).

Baterías

NOTA: Las baterías deben ser sustituidas exclusivamente por el personal de servicio.

El suministro de energía del detector de calor y de humo inalámbrico proviene de 3 baterías AAA. Use Duracell Procell PC2400 o Energizer E92 para el WS4936. Use Duracell Procell MN2400 para el WS4936EU/WS8936. La vida útil esperada de la batería es de 3 años en condiciones de uso normales. El detector verifica regularmente si la batería está baja. Si se detecta una batería baja, el transmisor envía un mensaje de batería baja al panel de control, el cual muestra la ID del detector con batería baja. Además, el LED amarillo del detector parpadeará cada 12 segundos. El dispositivo sonoro del detector sonará cada 48 segundos (el LED amarillo continúa parpadeando) hasta que las baterías sean sustituidas. Si se pulsa el botón silenciar se silenciarán los chirridos durante 12 horas, si no existen condiciones de avería. Las baterías deberán ser sustituidas si comienzan los chirridos. Sustituya las baterías por baterías nuevas.

Instalación y sustitución de baterías

Para sustituir las baterías:

1. Retire el detector de la base de montaje al girarlo en sentido contrario al de las manecillas del reloj. Retire cuidadosamente las baterías levantándolas por el extremo "+" usando un desarmador plano y deséchelas conforme a las normas locales.
2. Para garantizar una secuencia adecuada de apagado, espere un mínimo de 20 segundos antes de instalar nuevas baterías.
3. Instale 3 baterías AAA nuevas (disponibles con el distribuidor Duracell o Energizer local) en el compartimiento de baterías. Instale las baterías insertando primero el extremo "-", luego empuje el extremo "+" hacia abajo. Si las baterías se insertan incorrectamente, retírelas cuidadosamente levantándolas por el extremo "+" y reinsertándolas correctamente.

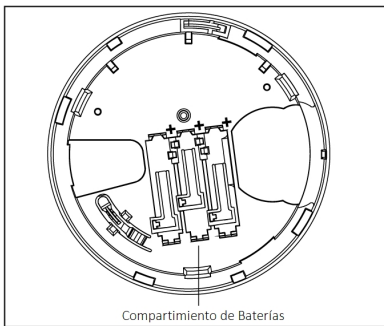

Compartimiento de Baterías

4. Vuelva a instalar el detector en su base de montaje al girar el detector en el sentido de las manecillas de reloj hasta que las marcas de acoplamiento se alineen.
5. Después de la secuencia de encendido, el LED verde deberá parpadear una vez cada 12 segundos para indicar la operación normal. Si las baterías no se instalan correctamente, el detector no operará y las baterías pueden dañarse. Si el detector no enciende, compruebe que las baterías estén instaladas correctamente y totalmente cargadas.
6. Pruebe el detector (como se describe posteriormente).

LAS EXPOSICIONES CONSTANTES A ALTAS O BAJAS TEMPERATURAS O ALTA HUMEDAD PUEDEN REDUCIR LA VIDA ÚTIL DE LAS BATERÍAS.

Instrucciones de instalación

El detector de humo inalámbrico de la serie WS4936/WS4936EU/WS8936 deberá ser instalado y usado dentro del ámbito que ofrece el grado de contaminación máx. 2 y categoría de sobrevoltaje II en UBICACIONES NO PELIGROSAS, exclusivo para interiores. El equipo está diseñado para ser instalado exclusivamente por PERSONAL DE SERVICIO; (PERSONAL DE SERVICIO se define como una persona que cuenta con la capacitación técnica apropiada y la experiencia necesaria para estar atento a al peligro al que esa persona puede estar expuesta al ejecutar una tarea y de las medidas para minimizar los riesgos para esa persona u otras personas.)

1. Colocación del detector de humo

Las investigaciones han demostrado que los fuegos hostiles en hogares generan humo en mayor o menor grado. Los experimentos en fuegos típicos en hogares indican que las cantidades detectables de humo preceden a los niveles detectables de calor en la mayoría de los casos. Por estas razones, las alarmas de detección de humo deberán ser instaladas fuera de cada dormitorio y en cada piso de la casa.

La siguiente información es solo para orientación general y se recomienda consultar los códigos y reglamentos contra fuegos locales al momento de colocar e instalar alarmas de detección de humo. Se recomienda que se instalen alarmas de detección de humo adicionales a las requeridas para protección mínima. Las áreas adicionales que deberán ser protegidas incluyen: el sótano, las habitaciones, en particular aquellas donde duermen fumadores; comedores; cuartos de calderas y de servicio; y todo pasillo no protegido por las unidades requeridas. En techos lisos, los detectores pueden ser espaciados 9,1 m (30 pies) como guía. Puede que se requiera otro espaciado dependiendo de la altura del techo, el movimiento de aire, la presencia de vigas, techos no aislados, etc. Consulte el Código nacional de alarmas contra fuegos NFPA 72, CAN/ULC-S553-02 u otras normas nacionales apropiadas para las recomendaciones de instalación.

- No coloque los detectores de humo en la parte superior de techos en cúspide o de dos aguas; las bolsas de aire en estas ubicaciones pueden evitar que la unidad detecte humo.
- Evite áreas con flujo de aire turbulento, tales como cerca de puertas, ventiladores o ventanas. El movimiento rápido de aire alrededor del detector puede evitar que el humo entre en la unidad.
- No coloque los detectores en áreas con mucha humedad.
- No coloque los detectores en áreas donde la temperatura aumente por encima de los 38°C (100°F) o caiga por debajo de los 5°C (41°F).
- En EE.UU., los detectores de humo deberían instalarse de acuerdo con el Capítulo 29 de NFPA 72, el Código Nacional de Alarmas de fuego: 29.5.1.1.

Donde las leyes, códigos o normas aplicables lo requieran para un tipo específico de ocupación, se deberán instalar alarmas de detección de humo de estación sencilla o múltiple de la siguiente manera:

1. En todos los dormitorios y las habitaciones de huéspedes.
2. Afuera de cada área de dormir de una unidad de vivienda separada, dentro de 6,4 m (21 pies) de cualquier puerta de un dormitorio, con la distancia medida a lo largo de una ruta de desplazamiento.
3. En cada nivel de una unidad de vivienda, incluyendo los sótanos.
4. En cada nivel de un establecimiento residencial de hospedaje y cuidado (instalación pequeña), incluyendo los sótanos y sin considerar los espacios de techo muy bajo y los áticos no acabados.
5. En las zonas de estar de una habitación de huésped.
6. En las zonas de estar de un establecimiento residencial de hospedaje y cuidado (instalación pequeña).

NOTA: En Australia, el dispositivo no deberá ser instalado en ubicaciones donde la temperatura ambiente normal esté por debajo de 5° C o por encima de 45° C.



Figura 1

Figura 2

Figura 3

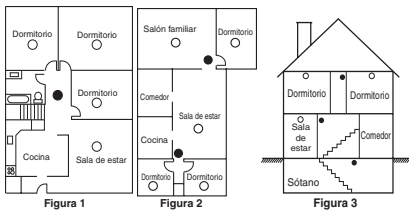

Figura 3a



Figura 4

NOTA: Las medidas indicadas son respecto al borde más próximo al detector

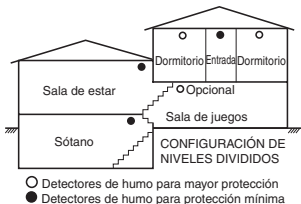
2. Montaje de la placa posterior del detector de humo

NOTA: Estos dispositivos de alarma deberán ser instalados exclusivamente por un ingeniero / técnico competente.

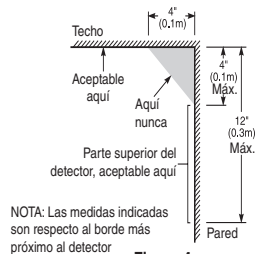
Este dispositivo no deberá ser usado con un dispositivo de protección.

Una vez que se encuentre la ubicación adecuada, monte la placa posterior del detector. Instale la base de montaje en el techo o en la pared (si el reglamento local lo permite) usando las ubicaciones de atornillado según se requiera. Use los dos tornillos y andajes suministrados. Maniobre la base de tal manera que los tornillos estén en el marco de las ranuras para tornillos y asegúrela.

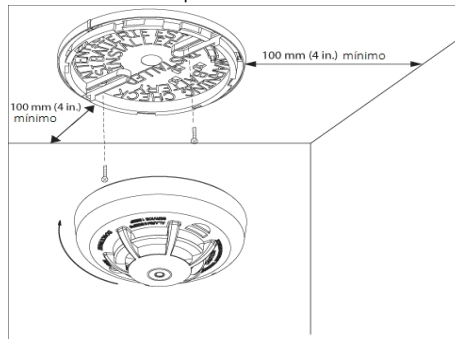

3. Montaje

Inserte el detector dentro de la base al alinearlo sobre la base (la muesca de alineación del detector deberá estar ligeramente desplazada de la pestaña de liberación contra sabotaje de la base de montaje) luego gire el detector en el sentido de las manecillas del reloj y quedará fijo en su lugar cuando se escuche un clic.

4. Prueba de la unidad

NOTA: La estación de monitoreo central (si se usa) deberá ser notificada antes de que se genere la prueba. Esto evitará una falsa alarma y una respuesta innecesaria de la estación de monitoreo central.

Inicie la prueba al pulsar el botón de prueba durante 5 segundos como mínimo. La activación de la alarma se indica mediante el parpadeo del LED, el dispositivo sonoro y la transmisión de la señal de alarma al panel de control. El detector vuelve al estado normal si se suelta el botón de prueba.

NOTA: Deje pasar un lapso mínimo de 20 segundos después del encendido y, después de las activaciones de prueba, alarma o reinicio contra sabotaje. No use el botón de prueba si hay humo presente.

NOTA: Si el detector se encuentra en uno de los siguientes estados cuando se inicia una prueba; no entrará en un estado de alarma.

- Sabotaje, (detector no instalado en la placa de montaje)
- Problema de compensación
- Otras fallas internas que pudieran evitar una alarma de humo o calor

5. Asociación del dispositivo

El número de serie de 6 dígitos localizado en la parte posterior de la carcasa del detector de humo debe ser asociado en el panel de control de alarma con la programación del Instalador. Consulte el Manual de instalación del receptor para más detalles. Para pruebas de colocación retire el detector de la placa posterior durante un segundo (sabotaje) luego vuelva a colocarlo. Espere por lo menos 30 segundos para el resultado de la prueba antes de volver a activar.

Instrucciones del propietario

Seguridad contra incendios en el hogar

La mayoría de incendios se produce en el hogar, y para minimizar este peligro, se recomienda llevar a cabo una auditoría de seguridad contra incendios en el hogar y desarrollar un plan de escape familiar.

Auditoría de seguridad contra fuegos en el hogar

1. ¿Están todos los electrodomésticos y las tomas de corriente en condición segura? Compruebe si existen cables pelados, circuitos de iluminación sobrecargados, etc. Si no está seguro sobre la condición de sus aparatos eléctricos o servicio doméstico realice una evaluación profesional.
2. ¿Están todos los líquidos inflamables guardados de forma segura en envases cerrados, y en un área fresca y bien ventilada? Debe evitarse limpiar la unidad con líquidos inflamables.
3. ¿Están los materiales peligrosos (por ejemplo, fósforos) fuera del alcance de los niños?
4. ¿Están los hornos y los artefactos que usan combustión de madera instalados correctamente, limpios y en buen estado de funcionamiento? Si no está seguro, solicite una evaluación profesional.

Planificación del escape familiar

Con frecuencia hay muy poco tiempo entre la detección de un fuego y el tiempo en que se convierte en mortal. Por esta razón, es muy importante desarrollar y ensayar un plan de escape familiar.

- Todos los miembros de la familia deben participar en el plan de escape.
- Estudie las rutas de escape posibles desde cada ubicación dentro de la casa. Puesto que muchos fuegos ocurren en la noche, preste especial atención a las rutas de escape desde los dormitorios.
- Es esencial que el escape de una recámara sea posible sin abrir la puerta interior. Considere lo siguiente cuando elabore su plan de escape:
- Asegúrese de que las puertas y ventanas que abren al exterior se abran fácilmente. Asegúrese de que no se hayan pintado cerradas y de que los mecanismos de bloqueo operen sin problemas.
- Si es muy difícil abrir o usar la salida para los niños, personas mayores o discapacitados, debe desarrollarse planes para su rescate. Este plan incluye asegurarse de que quienes deben realizar el rescate puedan oír inmediatamente la señal de alarma de incendio.
- Si la salida está sobre el nivel del suelo, debe proporcionarse una escalera de incendio aprobada o una cuerda, así como entrenamiento en su uso.
- Las salidas al nivel del suelo deben mantenerse despejadas. Asegúrese de retirar la nieve de las puertas de patios exteriores en el invierno y que los muebles o equipo exteriores no bloqueen las salidas.
- La familia debe tener un punto de reunión predeterminado donde se observe que no falta nadie; por ejemplo, al frente de la calle o en la casa de un vecino.
- Una vez que todos estén fuera de la casa, llame al Departamento de bomberos.

- Un buen plan pone el énfasis en un escape rápido. No investigue primero ni trate de combatir el incendio, y no trate de rescatar pertenencias u objetos de valor porque esto toma tiempo. Una vez que esté afuera, no ingrese a la casa de nuevo; espere al Departamento de bomberos.
- Escriba el plan y realice simulacros con frecuencia para en caso que se presente una emergencia todos sepan qué hacer. Revise el plan según cambien las condiciones, por ejemplo, si hay más o menos miembros de familia en la casa o si hay cambios en la casa.
- Asegúrese de que su sistema de alarma de fuego funcione correctamente mediante pruebas semanales. Si no está seguro sobre la operación de su sistema, contacte al instalador o distribuidor autorizado de su detector de humo.
- DSC recomienda que contacte con su Departamento de bomberos local y solicite información adicional sobre seguridad contra incendios en el hogar y formulación de planes de escape. Si es posible, solicite que su oficial local de prevención de fuegos lleve a cabo una inspección de seguridad contra fuego en su hogar.

Comprobación de su detector de humo

Siga el procedimiento de prueba descrito aquí o póngase en contacto con su distribuidor o instalador de detectores de humo para instrucciones de prueba. DSC recomienda que pruebe todo el sistema de alarma por lo menos una vez por semana para verificar la operación de todas las funciones del sistema.

Prueba de la unidad de detecto de humo

Inicie la prueba al pulsar el botón de prueba durante 5 segundos (mín.), el dispositivo sonoro hace sonidos de clic durante este tiempo. Pulse el botón hasta que la alarma de la unidad suene, se deberá enviar una alarma al panel de control. Si se suelta el botón, la alarma cesará. Si esto no ocurre, asegúrese de que las baterías sean del tipo correcto, estén en buenas condiciones y estén instaladas correctamente.

Una vez finalizadas las pruebas funcionales del detector de humo, revise la cámara de detección de la unidad, para asegurarse de que funciona correctamente. Para probar la cámara de detección, utilizar un gas de prueba de aerosol, como por ejemplo, el Dispositivo de prueba de detectores de humo Solo A10. Agitar bien la lata, apuntar hacia el detector de humo y rociar sobre él un breve chorro, durante no más de 1 segundo. Si la alarma no suena, repetir cada 10 segundos hasta que la alarma suene durante 1 minuto como máximo. Si el detector de humo no funciona correctamente, llame a su instalador o distribuidor de detectores de humo para obtener servicio.

Mantenimiento del propietario

El detector de humo está diseñado para requerir mantenimiento mínimo. Si la caja se ensucia, aspírela con un aditamento con brocha pequeña. Si la caja tiene grasa, límpiela suavemente con un paño suave ligeramente humedecido con agua jabonosa.

Nunca desarme el detector de humo; la unidad no contiene partes que requieran servicio en su interior. Solo puede retirar el detector de la placa posterior para sustituir las baterías si el instalador no ha proporcionado el servicio. Al sustituir las baterías, siga las instrucciones especificadas dentro del manual de instalación.

Nunca pinte la unidad. La pintura puede evitar que el humo entre en la unidad. Si está planeando renovaciones o volver a pintar, póngase en contacto con su instalador y pídale que retire la unidad temporalmente hasta que se completen los trabajos.

Si la unidad se ubica en un área donde esté expuesta a altos niveles de polvo o insectos y provoca falsas alarmas, puede que requiera servicio; póngase en contacto con su instalador o distribuidor de detectores de humo.

Los procedimientos de pruebas y mantenimiento deberán realizarse conforme a las normas CAN/ULC-S552-02.

Especificaciones

- Registro regulatorio: UL268/ULC-S531 (solamente WS4936) / EN 14604 (WS4936EU/WS8936)
- Diámetro: 5 in (125 mm)
- Altura: 2.5 in (63 mm)
- Peso (con batería): 8.75 oz (243 g)
- Color: blanco
- Clasificación de separación: 70 ft (21.3 m)
- Sensibilidad de alarma (umbral) WS4936 (cULus): 1.26 - 2.39 %/ oscurecimiento por pie
- Sensibilidad de alarma (umbral) WS4936EU/WS8936: cumple con la norma EN14604
- Señal audible (ANSI temporal 3): 85 dBA mín. en alarma
- Patrón de alarma de dispositivo sonoro (exclusivo WS4936); Patrón temporal de evacuación (WS4936EU / WS8936)
- Temperatura operacional:
 - Modelo WS4936: 40°F a 100°F (4.4°C a 37.8°C)
 - Modelos WS4936EU/WS8936: 0°C a 55°C (32°F a 131°F)
- Temperatura operacional con detector de humo: 32°F a 100°F (0°C a 37.8°C)
- Alarma de calor: 135°F (57°C)
- Humedad:
 - Modelo WS4936: 15 % a 90 % HR, sin condensación
 - Modelos WS4936EU/WS8936: 93 % HR, sin condensación

- Baterías aprobadas para el WS4936: 3 baterías AAA Duracell Procell PC2400 o Energizer E92
- Baterías aprobadas para el WS4936EU/WS8936: 3 baterías AAA Duracell Procell MN2400
- Silencio de alarma (WS4936) 8 minutos reiniciada automáticamente
- Frecuencia de transmisión de supervisión (WS4936): intervalos de 64 minutos
- Frecuencia de transmisión de supervisión (WS4936EU / WS8936): intervalos de 12 minutos
- Detección de batería baja: Batería baja 14 días restantes

Garantía Limitada

Digital Security Controls garantiza que durante un periodo de 12 meses a partir de la fecha de compra, el producto permanecerá sin defectos en materiales y mano de obra bajo condiciones normales de uso y que el cumplimiento de cualquier violación de dicha garantía. Digital Security Controls deberá, según lo decida, reparar o sustituir el equipo defectuoso mediante la devolución del equipo al taller de reparaciones. Esta garantía es válida únicamente para defectos en piezas y mano de obra y no para daños ocurridos durante el embarque o manipulación, o daño debido a causas fuera del control de Digital Security Controls tales como relámpagos, voltaje excesivo, choque mecánico, daño por agua, o daños surgidos debido al abuso, alteración o aplicación inapropiada de equipo.

La garantía actual deberá aplicarse exclusivamente al comprador original, y deberá sustituir a cualquier otra garantía, ya sea explícita o implícitamente y de todas las obligaciones o responsabilidades de parte de Digital Security Controls. Digital Security Controls no asume o autoriza a cualquier otra persona para que actúe en su representación, para modificar o cambiar esta garantía, ni para asumir cualquier otra garantía o responsabilidad con respecto a este producto.

En ningún caso será Digital Security Controls responsable de ningún daño directo, indirecto o derivado, lucro cesante, pérdida de tiempo o de ninguna otra pérdida sufrida por el comprador en conexión con la compra, instalación o funcionamiento o fallos del presente producto.

Detectores de humo: Los detectores de humo, que son una parte del sistema, pueden no alertar correctamente a los ocupantes de un incendio por un número de razones, algunas son las siguientes. Los detectores de humo pueden haber sido instalados o ubicados incorrectamente. El humo no puede ser capaz de alcanzar los detectores de humo, como cuando el flujo es en la chimenea, paredes o techos, o en el otro lado de las puertas cerradas. Los detectores de humo no pueden detectar humo de incendios en otros niveles de la residencia o edificio.

Cada incendio es diferente en la cantidad de humo producida y la velocidad del incendio. Los detectores de humo no pueden detectar igualmente bien todos los tipos de incendio. Los detectores de humo no pueden proporcionar una advertencia rápidamente de incendios causados por descuido o falta de seguridad como el fumar en cama, explosiones violentas, escape de gas, el incorrecto almacenamiento de materiales de combustión, circuitos eléctricos sobrecargados, el juego con fósforos por parte de los niños o un incendio provocado. Aun si el detector de humo funciona como está diseñado, pueden haber circunstancias donde hay insuficiente tiempo de advertencia para permitir a los ocupantes escapar a tiempo para evitar heridas o muerte.

Advertencia: *Digital Security Controls, recomienda que todo el sistema sea completamente probado en forma regular. Sin embargo, a pesar de las pruebas frecuentes, y debido a, pero no limitado a, sabotaje criminal o interrupción eléctrica, es posible que este producto falle en trabajar como es esperado.*

Información importante: Los cambios o las modificaciones a este equipo no aprobadas expresamente por DSC pueden anular la autoridad del usuario para operar el equipo.

EULA

IMPORTANTE – LEA ATENTAMENTE: el Software DSC comprado con o sin Productos y Componentes tiene marca registrada y es adquirido bajo los siguientes términos de licencia:

Este Acuerdo de Licencia de Usuario Final (End-User License Agreement – “EULA”) es un acuerdo legal entre Usted (la compañía, individuo o entidad que ha adquirido el Software y cualquier Hardware relacionado) y Digital Security Controls, una división de Tyco Safety Products Canada Ltd. (“DSC”), el fabricante de los sistemas de seguridad integrados y programador del software y de todos

los productos o componentes relacionados (“HARDWARE”) que usted ha adquirido. Si el producto de software DSC (“PRODUCTO DE SOFTWARE” o “SOFTWARE”) necesita estar acompañado de HARDWARE y NO está acompañado de nuevo HARDWARE, usted no puede usar, copiar o instalar el PRODUCTO DE SOFTWARE. El PRODUCTO DE SOFTWARE incluye hardware y puede incluir medios asociados, materiales impresos y documentación “en línea” o electrónica. Cualquier software provisto con el PRODUCTO DE SOFTWARE que está asociado a un acuerdo de licencia de usuario final separado es licenciado a Usted bajo los términos de ese acuerdo de licencia. Al instalar, copiar, realizar la descarga, almacenar, acceder o, de otro modo, usar el PRODUCTO DE SOFTWARE, Usted se somete incondicionalmente a los límites de los términos de este EULA, incluso si este EULA es una modificación de cualquier acuerdo o contrato previo. Sinó está de acuerdo con los términos de este EULA, DSC no podrá licenciarle el PRODUCTO DE SOFTWARE y Usted no tendrá el derecho de usarlo.

LICENCIA DE PRODUCTO DE SOFTWARE

El PRODUCTO DE SOFTWARE está protegido por leyes de derecho de autor y acuerdos de derecho de autor, así como otros tratados y leyes de propiedad intelectual. El PRODUCTO DE SOFTWARE es licenciado, no vendido.

CONCESIÓN DE LICENCIA. Este EULA le concede los siguientes derechos:

Instalación y uso del software – Para cada licencia que Usted adquiere, Usted puede instalar tan sólo una copia del PRODUCTO DE SOFTWARE.

Almacenamiento/uso en red – El PRODUCTO DE SOFTWARE no puede ser instalado, accedido, mostrado, ejecutado, compartido o usado al mismo tiempo desde diferentes ordenadores, incluyendo una estación de trabajo, terminal u otro dispositivo electrónico (“Dispositivo”). En otras palabras, si Usted tiene varias estaciones de trabajo, Usted tendrá que adquirir una licencia para cada estación de trabajo donde usará el SOFTWARE.

Copia de seguridad – Usted puede tener copias de seguridad del PRODUCTO DE SOFTWARE, pero sólo puede tener una copia por licencia instalada en un momento determinado. Usted puede usar la copia de seguridad solamente para propósitos de archivo. Excepto del modo en que está expresamente previsto en este EULA, Usted no puede hacer copias del PRODUCTO DE SOFTWARE de otro modo, incluyendo los materiales impresos que acompañan al SOFTWARE.

DESCRIPCIÓN DE OTROS DERECHOS Y LIMITACIONES

Limitaciones en Ingeniería Reversa, Descompilación y Desmontado – Usted no puede realizar ingeniería reversa, descompilar o desmontar el PRODUCTO DE SOFTWARE, excepto y solamente en la medida en que dicha actividad esté expresamente permitida por la ley aplicable, no obstante esta limitación. Usted no puede realizar cambios ni modificaciones al Software, sin el permiso escrito de un oficial de DSC. Usted no puede eliminar avisos de propiedad, marcas o etiquetas del Producto de Software. Usted debería instituir medidas razonables que aseguren el cumplimiento de los términos y condiciones de este EULA.

Separación de los Componentes – El PRODUCTO DE SOFTWARE se licencia como un producto único. Sus partes componentes no pueden ser separadas para el uso en más de una unidad de HARDWARE.

PRODUCTO ÚNICO INTEGRADO – Si usted adquirió este SOFTWARE con HARDWARE, entonces el PRODUCTO DE SOFTWARE está licenciado con el HARDWARE como un producto único integrado. En este caso, el PRODUCTO DE SOFTWARE puede ser usado solamente con el HARDWARE, tal como se establece más adelante en este EULA.

Alquiler – Usted no puede alquilar, prestar o arrendar el PRODUCTO DE SOFTWARE. No puede disponibilizarlo a terceros ni cargarlo en un servidor o una página web.

Transferencia de Producto de Software – Usted puede transferir todos sus derechos bajo este EULA sólo como parte de una venta permanente o transferencia del HARDWARE, desde que Usted no retenga copias y transfiera todo el PRODUCTO DE SOFTWARE (incluyendo todas las partes componentes, los materiales impresos y mediáticos y cualquier actualización y este EULA) y desde que el receptor esté conforme con los términos de este EULA. Si el PRODUCTO DE SOFTWARE es una actualización, cualquier transferencia debe incluir también todas las versiones previas del PRODUCTO DE SOFTWARE.

Término – Sin perjuicio de cualesquiera otros derechos, DSC puede terminar este EULA si Usted negligencia el cumplimiento de los términos y condiciones de este EULA. En tal caso, usted debe destruir todas las copias del PRODUCTO DE SOFTWARE y todas sus partes componentes.

Marcas registradas – Este EULA no le concede ningún derecho conectado con ninguna de las marcas registradas de DSC o de sus proveedores.

DERECHOS DE AUTOR – Todos los derechos de título y propiedad intelectual en este y relativos a este PRODUCTO DE SOFTWARE (incluyendo, pero no limitándose a todas las imágenes, fotografías y textos incorporados al PRODUCTO DE

SOFTWARE), los materiales impresos que acompañan, y todas las copias del PRODUCTO DE SOFTWARE, son propiedad de DSC o de sus proveedores. Usted no puede copiar los materiales impresos que acompañan al PRODUCTO DE SOFTWARE. Todos los títulos y derechos de propiedad intelectual y relativos al contenido que pueden ser accedidos a través del uso del PRODUCTO DE SOFTWARE son de propiedad de su respectivo propietario de contenido y pueden estar protegidos por derechos de autor u otros tratados y leyes de propiedad intelectual. Este EULA no le concede ningún derecho de usar tal contenido. Todos los derechos no expresamente concedidos por este EULA están reservados a DSC y sus proveedores.

RESTRICCIONES DE EXPORTACIÓN – Usted se compromete a no exportar o reexportar el PRODUCTO DE SOFTWARE a ningún país, persona o entidad sujeta a las restricciones de exportación de Canadá.

ELECCIÓN DE LEY – Este Acuerdo de Acuerdo de Licencia de Software se rige por las leyes de la Provincia de Ontario, Canadá.

ARBITRAJE – Todas las disputas que surjan con relación a este Acuerdo estarán determinadas por medio del arbitraje final y vinculante, de acuerdo con el Arbitration Act, y las partes acuerdan someterse a la decisión del árbitro. El lugar de arbitraje será Toronto, Canadá, y el idioma de arbitraje será el inglés.

GARANTÍA LIMITADA

SIN GARANTÍA – DSC provee el SOFTWARE "tal como es", sin garantía. DSC NO GARANTIZA QUE EL SOFTWARE SATISFARÁ SUS NECESIDADES O QUE TAL OPERACIÓN DEL SOFTWARE SERÁ ININTERRUMPA O LIBRE DE ERRORES.

CAMBIOS EN EL ENTORNO OPERATIVO – DSC no se responsabilizará de problemas causados por cambios en las características operativas del HARDWARE, o de problemas en la interacción del PRODUCTO DE SOFTWARE con SOFTWARE que no sea de DSC o con PRODUCTOS DE HARDWARE.

LIMITACIÓN DE RESPONSABILIDAD, CUOTA DE RIESGO DE LA GARANTÍA – EN CUALQUIER CASO, SI ALGUN A LEY IMPLICA GARANTÍAS O CONDICIONES NO ESTABLECIDAS EN ESTE ACUERDO DE LICENCIA, TODA LA RESPONSABILIDAD DE DSC BAJO CUALQUIER DISPOSICIÓN DE ESTE ACUERDO DE LICENCIA SE LIMITARÁ A LA MAYOR CANTIDAD YA PAGADA POR USTED PARA LICENCIAR EL PRODUCTO DE SOFTWARE Y CINCO DÓLARES CANADIENSES (CAD\$5,00). DEBIDO A QUE ALGUNAS JURISDICCIONES NO ACEPTAN LA EXCLUSIÓN O LIMITACIÓN DE LA RESPONSABILIDAD PARA DAÑOS CONSECUTIVOS O INCIDENTALES, LAS LIMITACIONES CITADAS PUEDEN NO APLICARSE A USTED.

EXENCIÓN DE LAS GARANTÍAS – esta garantía contiene la garantía completa y es válida, en lugar de cualquier otra garantía, ya expresa o implícita (incluyendo todas las garantías implícitas de mercantilidad o aptitud para un propósito determinado) y de todas las obligaciones o responsabilidades por parte de DSC. DSC NO CONCEDE OTRAS GARANTÍAS. DSC TAMPOCO ASUME NI AUTORIZA A NINGUNA OTRA PERSONA QUE PRETENDA ACTUAR EN SU NOMBRE PARA MODIFICAR O CAMBIAR ESTA GARANTÍA NI PARA ASUMIR PARA ELLA NINGUNA OTRA GARANTÍA O RESPONSABILIDAD RELATIVA A ESTE PRODUCTO DE SOFTWARE.

REPARACIÓN EXCLUSIVA Y LIMITACIÓN DE GARANTÍA – BAJO NINGUNA CIRCUNSTANCIA DSC SERÁ RESPONSABLE DE CUALQUIER DAÑO ESPECIAL, IMPREVISTO O CONSECUENTE O DAÑOS INDIRECTOS BASADOS EN INFRACCIÓN DE LA GARANTÍA, INFRACCIÓN DEL CONTRATO, NEGLIGENCIA, RESPONSABILIDAD ESTRICTA O CUALQUIER OTRA TEORÍA LEGAL. TALES DAÑOS INCLUYEN, PERO NO SE LIMITAN, A PÉRDIDAS DE BENEFICIOS, PÉRDIDA DEL PRODUCTO DE SOFTWARE O CUALQUIER EQUIPO ASOCIADO, COSTE DE CAPITAL, COSTE DE SUSTITUCIÓN O REEMPLAZO DE EQUIPO, INSTALACIONES O SERVICIOS, DOWN TIME, TIEMPO DEL COMPRADOR, REIVINDICACIONES DE TERCEROS, INCLUYENDO CLIENTES, Y DAÑOS A LA PROPIEDAD.

DSC recomienda que se pruebe todo el sistema completamente de modo regular. Sin embargo, a pesar de las pruebas frecuentes, y debido a ellas, pero no limitado a las mismas, intento criminal de forzarlo o interrupción eléctrica, es posible que este Producto de Software falle con relación al desempeño esperado.

Información reglamentaria

Este producto ha sido aprobado por el Jefe de bomberos del estado de California (CSFM) de conformidad con la sección 13144.1 del Código de Salud y Seguridad de California. Véase la Lista CSFM No. 7272-1273:125 para los valores y/o condiciones permisibles para uso concenientes al material presentado en este documento. La aprobación está sujeta a la reexaminación, revisión y posible cancelación. La alarma de humo WS4936/WS4936EU/WS8936 cuenta con una vida útil de servicio de 10 años bajo condiciones normales de uso. Consulte la etiqueta aplicada al dispositivo que indica el año de reemplazo recomendado.

Para el servicio de la unidad o la sustitución de las baterías, llame a su compañía de instalación que le suministró el sistema de alarma.

NOTA: En Australia, el dispositivo no deberá ser instalado en ubicaciones donde la temperatura ambiente normal esté por debajo de 41° F (5° C) o por encima de 113° F (45° C).

Este manual deberá ser usado en conjunto con el Manual de instalación del panel de control de alarma. Se deben observar todas las instrucciones especificadas dentro de ese manual.

Declaración de conformidad de FCC

PRUDENCE: Los cambios o las modificaciones que no estén expresamente aprobadas por DSC pueden anular su autoridad de usar este equipo.

Este equipo genera y utiliza energía de radiofrecuencia y sino se instala y utiliza apropiadamente, en estricta conformidad con las instrucciones del fabricante, puede causar interferencia a la recepción de radio y de televisión. Se ha probado y encontrado conforme con los límites del dispositivo Clase B, de acuerdo con las especificaciones en la Subparte "B" de la Parte 15 de las Reglas FCC, que están diseñadas para proporcionar protección razonable contra la interferencia en cualquier instalación residencial. No obstante, no hay garantía de que no ocurra interferencia en una instalación en particular. Si este equipo provoca interferencia a la recepción de radio o de televisión, lo cual puede determinarse al apagar y al encender el equipo, se le recomienda al usuario intentar corregir la interferencia tomando una o más de las siguientes medidas:

- Reoriente la antena de recepción
- Reubique el control de alarma con respecto al receptor
- Mueva el control de alarma lejos del receptor
- Conecte el control de alarma en una toma de corriente diferente a fin de que el control de alarma y el receptor estén en circuitos diferentes.

De ser necesario, el usuario debe consultar con el distribuidor o con un técnico especializado en radio/televisión para sugerencias adicionales.

Puede que el siguiente folleto preparado por la FCC sea útil para el usuario: "How to Identify and Resolve Radio/Television Interference Problems" (Cómo identificar y resolver problemas de interferencia de radio/televisión). Este instructivo está disponible por la Oficina de Impresión del Gobierno de los Estados Unidos, Washington D.C. 20402, número de artículo 004-000-00345-4.

Declaración de cumplimiento de Industry Canada:

Este aparato digital Clase B cumple todos los requisitos de las regulaciones canadienses sobre equipo que provoca interferencia. Cet appareil numérique de la Classe B respecte toutes les exigences de règlement sur le matériel brouilleur du Canada.

IC: 160A-WS4936 Etlémino IC: antes del número de certificación de radio sólo significa que se cumplieron las especificaciones técnicas de Industry Canada. Este dispositivo cumple con la(s) norma(s) RSS sin licencia de Industry Canada. La operación está sujeta a las siguientes dos condiciones: (1) este dispositivo no puede provocar interferencia, y (2) este dispositivo no debe aceptar ninguna interferencia que pueda provocar una operación no deseada del dispositivo.

Le présent appareil est conforme aux CNR d'Industrie Canada applicables aux appareils radio exempts de licence. L'exploitation est autorisée aux deux conditions suivantes: (1) l'appareil ne doit pas produire de brouillage, et (2) l'utilisateur de l'appareil doit accepter tout brouillage radioélectrique subi, même si le brouillage est susceptible d'en compromettre le fonctionnement.



0905

EN14604:2005/AC:2008

DSC, Toronto, Canadá

2016

0905-CPR-00626

Dispositivo de alarma de humo

Detector de fumaça sem fio das séries WS4936/WS4936EU (433 MHz)/WS8936 (868 MHz)

Instruções operacionais e de instalação

Leia esta folha de instruções cuidadosamente antes de instalar e utilizar o WS4936 / WS4936EU / WS8936

Introdução

O WS4936 / WS4936EU / WS8936 é um detector de fumaça fotoelétrico sem fio que fornece uma temperatura fixa e taxa de ascensão do detector de aquecimento, além de um alarme interno piezoelétrico. Três versões estão disponíveis: uma versão norte-americana de 433 MHz (WS4936), uma versão europeia/internacional e australiana de 433 MHz (WS4936EU) e uma versão europeia de 868 MHz (WS8936).

NOTA: Com base na taxa de ascensão, a detecção de aquecimento não foi verificada pelas versões cULus.

NOTA: As versões australiana (AUS) e internacional (EU) não possuem o alarme de aquecimento com temperatura fixa, mas **OFERECEM** uma taxa do alarme de ascensão.

Dispositivos Compatíveis

Esse detector de fumaça é compatível com os seguintes painéis de controle sem fio DSC e receptores sem fio DSC com a classificação UL/ULC: SCW9045-433, SCW9047-433, SCW9055(D)(G)(I)-433, SCW9057(D)(G)(I)-433, RF5132-433, RF5108-433, RFK5500-433, RFK5501-433, RFK5508-433, RFK5516-433, TR4164-433, WS4920, RF4164-433 e SCW9067(H)(C)-433.

Funcionamento

O equipamento será testado a cada 7 a 8 segundos para verificar a condição do alarme de aquecimento ou de fumaça. Durante este procedimento, o equipamento também realizará o diagnóstico próprio e verificará as falhas e adulterações. Na operação normal, a luz de LED verde irá piscar a cada 12 segundos e o alarme será impedido.

Alarme de fumaça

O detector de fumaça irá acionar o alarme quando o nível do sinal exceder o limite de "alarme" e voltará ao seu estado normal automaticamente assim que o nível do sinal reduzir ao limite do alarme "restaurar". Na ocorrência do alarme, a luz de LED irá piscar 1 vez por segundo e a sirene acionará o padrão temporal de evacuação.

Alarme silenciado

Este alarme de fumaça possui uma função de silenciamento de alarme automaticamente reajustável. Sempre que o sensor está em alarme, pressionando o botão de Teste/Silêncio/Reinício, silenciará o aviso local de alarme e transmite um evento de restauro de alarme ao painel de controle. O LED piscará a cada 8 segundos (até 10 minutos) para indicar que o alarme foi silenciado. O LED piscando parará se a unidade voltar ao funcionamento normal. A função silenciar o alarme tem uma definição de tempo fixo que tira a sensibilidade do sensor de fumaça por 8 minutos.

O silenciamento do alarme não desativa o alarme de fumaça, mas antes reduz sua sensibilidade de fumaça. Seguindo o período de silêncio, o alarme de fumaça restaura automaticamente para a operação a que se destina. Se a fumaça em volta da unidade é suficientemente densa para sugerir uma situação potencialmente perigosa, ficará em alarme, ou pode voltar rapidamente para o estado de alarme.

Problemas do detector

Na ocorrência de falhas gerais do detector, a luz de LED amarela irá piscar uma vez a cada quatro segundos e um ruído será transmitido a cada 48 segundos. Após 12 horas, o painel irá exibir uma mensagem perdida da supervisão.

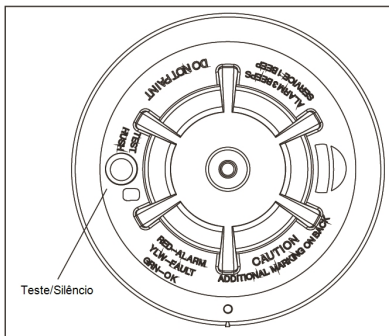

Estado	LEDs	Emissor sonoro (não pulse a sirene e o LED simultaneamente)
Normal	A luz verde irá piscar a cada 12 segundos	Desligar
Alarme de aquecimento	A luz vermelha irá piscar 1 vez por segundo	3 temporais ANSI S3.41
Teste de aquecimento	A luz vermelha irá piscar 1 vez por segundo	3 temporais ANSI S3.41
Alarme de fumaça	A luz vermelha irá piscar 1 vez por segundo	3 temporais ANSI S3.41 (pressione o botão para acelerar para 5 a 10 minutos)
Teste de fumaça	A luz vermelha irá piscar 1 vez por segundo	3 temporais ANSI S3.41 (pressione o botão para acelerar para 5 a 10 minutos)
Alarme de teste	A luz vermelha irá piscar 1 vez por segundo	3 temporais ANSI S3.41
Problemas do detector	A luz amarela irá piscar a cada 4 segundos	Um ruído será transmitido a cada 48 segundos
Bateria fraca	A luz amarela irá piscar a cada 12 segundos	Um ruído será transmitido a cada 48 segundos (pressione o botão para acelerar para 12 horas)
Sujeira no detector	A luz amarela irá piscar a cada 8 segundos	Um ruído será transmitido a cada 48 segundos
Inicialização	Sequência de luzes vermelha, amarela e verde	Um ruído será transmitido assim que a inicialização for concluída
Violação	Sequência de luzes vermelha, amarela e verde a cada 12 segundos	Desligar

Tabela 1: Indicação de status e do detector

Características de sujeira no detector

Quando o detector estiver contaminado, a luz amarela irá piscar uma vez a cada 8 segundos e um ruído será transmitido a cada 48 segundos. Consulte a seção MANUTENÇÃO para limpar o detector. Após 12 horas, o painel irá exibir uma mensagem perdida da supervisão.

Alarme de aquecimento

O detector de aquecimento (apenas para versões cULus) acionará o alarme quando o nível do sinal de calor exceder o limite do alarme de aquecimento (135°F/57°C), e irá retornar automaticamente ao seu estado normal quando o nível do sinal de aquecimento reduzir ao limite do alarme de aquecimento (recuperação). Caso a temperatura aumente repentinamente por um período curto de tempo, o detector também acionará o alarme de aquecimento. Na ocorrência do alarme, a luz de LED irá piscar 1 vez por segundo e a sirene acionará o padrão temporal de evacuação.

Violação

Se o detector for removido da placa de montagem, uma transmissão de "intrusão" iniciará. A condição de intrusão será recuperada assim que o detector for instalado na placa novamente.

Transmissões sem fio

Uma mensagem de supervisão é enviada ao painel de controle em intervalos de 64 minutos para o modelo WS4936 e de 12 minutos para os modelos WS4936EU/WS8936. Se o sinal não for recebido, o painel de controle informará a ausência do detector. O detector irá transmitir as seguintes informações:

- **Alarme/Recuperação do alarme** - (alarme de fumaça ou de aquecimento). Informação transmitida durante a ocorrência.
- **Intrusão/ Recuperação de intrusão** - (alternância de intrusão ativada) atraso permitido de até 10 segundos para recuperação antes da transmissão.
- **Bateria fraca** - (a voltagem da bateria reduz além do limite). A voltagem da bateria é testada e transmitida durante a supervisão ou outras transmissões.
- **Problemas** - (falha no detector ou limite da compensação do sensor excedido). Os problemas são transmitidos durante as ocorrências (um problema por intervalo controlador).

Baterias

NOTA: As baterias devem ser substituídas apenas pela assistência técnica qualificada.

O alarme sem fio de fumaça e calor é alimentado por 3 pilhas AAA. Para o WS4936, utilize a Duracell Procell PC2400 ou a Energizer E92. Para o WS4936EU/ WS8936, utilize a Duracell Procell MN2400. A durabilidade esperada das pilhas é de 3 anos sob condições típicas de utilização. Nota: A durabilidade das pilhas após 1 ano não é verificada pela UL ou ULC. O detector verifica regularmente o status da bateria. Se a bateria estiver fraca, o transmissor irá enviar uma

mensagem para o painel de controle informando que a bateria está fraca, e exibirá o ID dos detectores que possuem pouca bateria. Além disso, a luz de LED amarela do detector irá piscar a cada 12 segundos. O alarme do detector será transmitido a cada 48 segundos (a luz de LED amarela continuará piscando) até que as baterias sejam substituídas. Pressionar o botão de avanço irá silenciar o alarme por um período de 12 horas, caso não ocorra outros problemas. Assim que os sons de ruído iniciarem, as baterias deverão ser substituídas. Substitua as baterias por baterias novas.

Instalação e substituição das baterias

Para substituir as baterias:

1. Retire o detector da base de montagem girando-o no sentido anti-horário. Remova as baterias cuidadosamente suspendendo-as a partir do polo "+" com uma chave de fenda, e descarte-as de acordo com as normas locais.
2. Para garantir o desligamento adequado, insira as baterias novas após 20 segundos.
3. Insira as 3 baterias novas AAA (fornecidas por um revendedor Energizer ou Duracell local) no compartimento de baterias. Instale as 3 baterias inserindo primeiro o polo "-" e depois pressionando o polo "+" para baixo. Se as baterias não estiverem inseridas corretamente, remova-as cuidadosamente suspendendo-as a partir do polo "+" e reinsira-as corretamente.

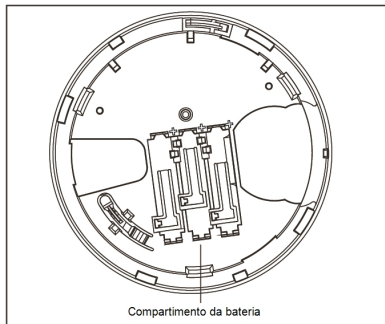

4. Instale novamente o detector na base de montagem, girando-o no sentido horário até que as marcas de acoplamento estejam alinhadas.
5. Após o procedimento de inicialização, a luz de LED verde irá piscar a cada 12 segundos para indicar que a operação está normal. Caso as baterias não sejam inseridas cor-

retamente, o detector não funcionará e elas poderão ser danificadas. Se o detector não ligar, verifique se as baterias foram inseridas corretamente e estão totalmente carregadas.

6. Teste o detector (segundo a instrução a seguir).

EXPOSIÇÕES CONSTANTES A TEMPERATURAS ALTAS OU BAIXAS OU ALTA UMIDADE
PODEM REDUZIR A VIDA ÚTIL DA BATERIA.

Instruções de instalação

O detector de fumaça sem fio da série WS4936 / WS4936EU / WS8936 deve ser instalado e utilizado em ambientes que possuam até dois graus de poluição e categorias de sobretensão II em LOCAIS PROTEGIDOS (apenas em locais internos). Este aparelho deverá ser instalado somente por PROFISSIONAIS DA ÁREA (o PROFISSIONAL deve ser qualificado e possuir a experiência necessária, estando ciente dos perigos que estará exposto(a) ao realizar a tarefa, executando as medidas preventivas para reduzir seus riscos e de outras pessoas.)

1. Instalação do detector de fumaça

Os estudos indicam que todos os incêndios hostis em residências produzem fumaça numa maior ou menor quantidade. Os experimentos com incêndios normais em residências indicam que a quantidade de fumaça detectável precede, na maioria dos casos, os níveis detectáveis de calor. Por esses motivos, os alarmes de fumaça devem ser instalados no exterior de cada dormitório e em cada andar da residência.

A seguinte informação serve apenas como orientação geral e é recomendada a consulta das normas e regulamentos locais de incêndio para alocar e instalar alarmes de fumaça. É recomendado que sejam instalados alarmes de fumaça suplementares além dos necessários para a proteção mínima. As áreas suplementares que devem ser protegidas incluem: porão, quartos, especialmente onde dormem fumantes; salas de refeição; salas com forno e despensas; e quaisquer corredores não protegidos pelos aparelhos necessários. Em tetos lisos, a orientação é separar os detectores por um espaço de 9,1 m (30 pés). Pode ser necessário outro espaçamento dependendo da altura do teto, do fluxo de ar, da presença de vigas, tetos não isolados, etc. Consulte o Código Nacional de Alarme de Incêndio NFPA 72, CAN/ULC-S553-02 ou outras normas nacionais apropriadas a respeito das recomendações para a instalação.

- Não instale os detectores de fumaça em tetos inclinados ou pontiagudos; o espaço com ar parado nestes locais pode impedir que o aparelho detecte a fumaça.
- Evite áreas com fluxo de ar irregular, como junto de portas, ventiladores ou janelas. O movimento rápido de ar ao redor do detector pode impedir que a fumaça entre no aparelho.
- Não instale os detectores em área com muita umidade.
- Não instale os detectores em áreas onde a temperatura sobe acima dos 38°C (100°F) ou cai abaixo dos 5°C (41°F).

- Os detectores de fumaça devem sempre ser instalados nos EUA em conformidade com o capítulo 29 do NFPA 72, o Código Nacional de Alarme de Incêndio: 29.5.1.1.

Sempre que exigido pelas leis aplicáveis, os códigos ou normas para um tipo específico de ocupação, devem ser instaladas estações múltiplas ou individuais aprovadas, como se indica:

- Em todos os quartos de dormir e quartos de hóspedes.
- No exterior de cada área de dormir de cada unidade residencial separada, a 6,4 m (21 pés) de qualquer porta do quarto de dormir, com a distância medida ao longo de um ponto de passagem.
- Em cada piso da unidade residencial, incluindo porões.
- Em cada piso de um estabelecimento de alojamento e atendimento (pequena instalação), incluindo porões e excluindo espaços baixos e sótãos inacabados.
- Na(s) sala(s) de estar de uma suíte de hóspedes.
- Na(s) sala(s) de estar de um estabelecimento de alojamento e atendimento (pequena instalação).

OBSERVAÇÃO: na Austrália, este aparelho não deverá ser instalado em locais que possuam temperatura ambiente normal inferior a 41°F (5°C) ou superior a 113°F (45°C).



Figura 1

Figura 2

Figura 3

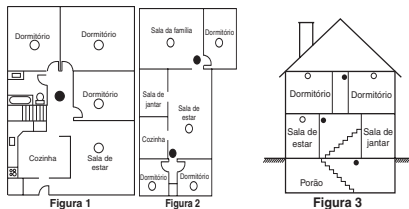
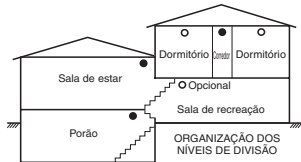

- Detectores de fumaça para melhor proteção
- Detectores de fumaça para proteção mínima

Figura 3a



Figura 4

2. Montagem da placa traseira do detector de fumaça

NOTA: Estes dispositivos de alarme devem ser instalados por um engenheiro ou técnico qualificado.

Este aparelho não deve ser utilizado com dispositivos protetores.

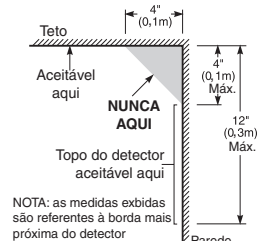
Localize o local adequado para instalação e monte a placa traseira do detector. Utilize os parafusos para fixar a base de montagem no teto ou na parede (se as normas locais permitirem), de acordo com a necessidade. Utilize os dois parafusos e as âncoras fornecidas. Movimente a base para que os parafusos fiquem no ângulo dos encaixes de parafuso e aperte-os.

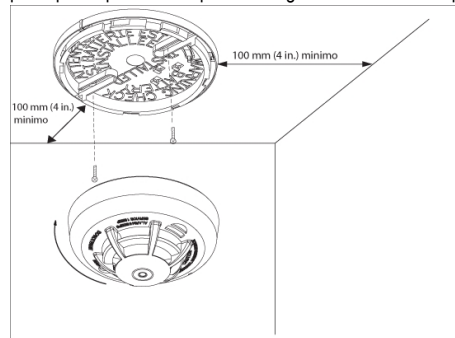

3. Montagem

Fixe o detector na base, alinhando-o à base (o entalhe de alinhamento do detector deve ser levemente distanciado da alça de encaixe da base de montagem) e, em seguida, gire o detector no sentido horário até encaixá-lo na posição correta.

4. Aparelho de teste

NOTA: A central de monitoramento (se utilizada) deve ser notificada com antecedência para realizar o teste a ser gerado. Desta forma, serão evitados alarmes falsos e respostas desnecessárias. Inicie o teste pressionando o botão de teste por pelo menos 5 segundos. A luz de LED irá piscar indicando que o alarme está ativado, a sirene e o sinal do alarme serão transmitidos para o painel de controle. O detector retornará ao seu estado normal quando o botão de teste for liberado.

NOTA: Aguarde por pelo menos 20 segundos após a inicialização, e assim que o teste for concluído, o alarme ou as ativações de intrusão serão restaurados. Não utilize o botão de teste enquanto houver fumaça.

NOTA: Se o detector estiver em um dos seguintes estados quando o teste for iniciado, o alarme será acionado.

- Intrusão, (detector não instalado na placa de montagem)
- Problemas de compensação
- Outras falhas internas que podem prevenir a fumaça ou o alarme aquecido

5. Registro do aparelho

O programador deve registrar no painel de controle a série de 6 dígitos localizada na parte traseira da caixa do detector de fumaça. Para obter mais informações, consulte o Manual de Instalação do receptor. Para realizar os testes de instalação, remova o detector da placa traseira por um segundo (intrusão) e encaixe-o novamente. Aguarde 30 segundos para concluir o teste antes de ativar novamente.

Instruções do proprietário

Segurança de incêndio em casa

A maioria dos incêndios ocorre em casa, e para reduzir esse perigo, é recomendado a realização de uma auditoria de segurança de incêndio doméstico e ser preparado um plano de saída de emergência da família.

Verificação de segurança para incêndios domésticos

1. Estão todos os aparelhos e tomadas elétricos em boas condições? Procure cabos desgastados, circuitos elétricos sobrecarregados, etc. Caso não saiba em qual condição os aparelhos elétricos ou serviços domésticos se encontram, solicite uma avaliação profissional.

2. Todos os líquidos inflamáveis estão guardados em segurança em recipientes fechados, e em uma área úmida e bem ventilada? Deve ser evitado limpar a unidade com líquidos inflamáveis.
3. Os materiais perigosos (por ex. fósforos) estão afastados do alcance das crianças?
4. Os aparelhos a lenha e as caldeiras estão corretamente instalados, limpos e em boas condições de funcionamento? Se estiver em dúvida, solicite uma avaliação profissional.

Plano de saída de emergência

Normalmente há muito pouco tempo entre a detecção de um incêndio e o momento em que se torna fatal. Por causa disso, é muito importante que seja desenvolvido e ensaiado um plano de saída de emergência familiar.

- Cada membro da família deve participar no plano de saída de emergência.
- Estude os possíveis percursos de saída de emergência de cada lugar na casa. Como muitos incêndios ocorrem à noite, deve ser dada especial atenção às saídas de emergência nos quartos de dormir.
- É essencial que a saída de emergência de um quarto seja possível sem abrir a porta interior. Considere o seguinte quando estiver fazendo seus planos de saída de emergência:
- Certifique que as portas e janelas que abrem para o exterior são facilmente abertas. Certifique-se que as portas não sejam pintadas enquanto estão fechadas e que as maçanetas estejam em condições ideais para abrir e fechar. fecho funciona sem problema.
- Se abrir ou usar a saída é muito difícil para as crianças, os idosos ou deficientes, devem ser desenvolvidos os planos para seu salvamento. Esse plano inclui certificar que quem estiver realizando o salvamento pode ouvir de imediato o sinal de aviso de incêndio.
- Se a saída é acima do nível do solo, deve ser providenciada uma escada de incêndio ou corda, bem como o treinamento no seu uso.
- As saídas ao nível do solo devem estar sempre livres. Certifique-se de remover a neve das portas exteriores no inverno e que a mobília de uso externo ou o equipamento não bloqueie as saídas.
- A família deve ter um ponto de encontro predeterminado onde cada um pode ser encontrado; por exemplo, do outro lado da rua ou na casa do vizinho.
- Uma vez que toda a gente está fora de casa, chame o corpo de bombeiros.
- Um bom plano permite uma saída de emergência rápida. Não tente investigar primeiro ou tente combater o incêndio e não tente salvar seus pertences ou valores dado isso levar algum tempo. Uma vez no exterior, não volte a entrar na casa; espere pelo corpo de bombeiros.
- Realize a verificação inferior e os testes com frequência para que, em casos de emergências, os profissionais possam solucioná-las. Revise a verificação de acordo com as condições de alteração, ou seja, quando houver mais ou menos membros familiares na residência ou se houverem trocas na residência.

- Certifique-se de que o sistema de aviso de incêndio está operacional por meio da realização de testes semanais. Se tiver em dúvida sobre o funcionamento do sistema, contate seu instalador do detector de fumaça ou seu revendedor.
- DSC recomenda que contate seu corpo de bombeiros local e solicite mais informações sobre segurança de incêndio doméstico e planejamento de saída de emergência. Se disponível, solicite a seu agente de prevenção de incêndio local para realizar uma inspeção de segurança de incêndio na casa.

Teste do detector de fumaça

Siga os procedimentos de teste descritos neste manual ou entre em contato com o revendedor/instalador do detector de fumaça para auxiliá-lo. A DSC sugere que o sistema do alarme de entrada seja testado por pelo menos uma vez por semana, de forma a garantir o bom funcionamento de todas as funções do sistema.

Teste do detector de fumaça

Inicie o teste pressionando o botão de teste por 5 segundos (min.), o qual irá gerar os ruídos durante este tempo. Pressione o botão até que o alarme do equipamento seja acionado, o qual será enviado para o painel de controle. Assim que o botão for liberado, o alarme irá parar. Se o alarme não parar, verifique se as baterias são as solicitadas e se foram inseridas corretamente e encontram-se em boas condições.

Após a conclusão do teste funcional do detector de fumo, verifique a câmara sensora da unidade para assegurar um funcionamento correto. Para testar a câmara sensora, utilize um gás de teste de aerossol como "Solo A10 smoke detector tester". Agite bem a lata, aponte para o detector de fumo e pulverize brevemente (não mais de 1 segundo) em direção ao mesmo. Caso o alarme não soe, repita a cada 10 segundos até que o alarme soe ou por um período máximo de 1 minuto. Caso o detector de fumo não funcione corretamente, contacte o seu revendedor ou instalador do detector de fumo para que seja feita a sua manutenção.

Manutenção própria

O detector de fumaça foi projetado para atender às manutenções menores. Se ele estiver sujo, utilize o aspirador com uma escova pequena. Se houver gorduras no equipamento, limpe-o suavemente utilizando um pano macio levemente umedecido com água e sabão.

Nunca desmonte o detector de fumaça, pois não há peças no interior do aparelho. Para substituir as baterias, retire o detector da placa traseira. Ao substituir as baterias, siga as instruções descritas em Instruções de instalação.

O equipamento não pode ser pintado. A pintura poderá evitar a entrada de fumaça no equipamento. Se deseja renovar ou pintar o equipamento, entre em contato com o seu instalador e solicite que o aparelho seja removido temporariamente até que a operação seja concluída.

Se o equipamento estiver em uma área exposta a altos níveis de poeira ou insetos, ou ocorrer falsos alarmes, será necessário repará-lo. Para isso, entre em contato com o instalador ou revendedor do detector de fumaça.

Os procedimentos de manutenção e testes devem estar em conformidade com as normas CAN/ULC-S552-02.

Especificações

- Lista de regulamentações: UL268/ULC-S531 (apenas WS4936) / EN 14604 (WS4936EU / WS8936)
- Diâmetro: 5 polegadas (125 mm)
- Altura: 2,5 polegadas (63 mm)
- Peso (com a bateria): 243 g
- Cor: branco
- Distância: 70 pés (21,3 m)
- Sensibilidade do alarme (limite) WS4936 (cULus): 1,26 a 2,39% / obscurecimento por pé
- Sensibilidade do alarme (limite) WS4936EU / WS8936: em conformidade com a norma EN14604
- Sinal sonoro (ANSI de 3 tempos): 85 dBA min. em alarme
- Padrão de alarme da sirene (somente o WS4936); Padrão de tempo de evacuação (WS4936EU / WS8936)
- Temperatura de funcionamento:
 - Modelo WS4936: 40°F a 100°F (4,4°C a 37,8°C)
 - Modelos WS4936EU / WS8936: 0°C a 55°C (32°F a 131°F)
- Alarme de aquecimento: 135°F (57°C)
- Umidade:
 - Modelo WS4936: umidade relativa de 15% a 90%, sem condensação
 - Modelos WS4936EU / WS8936: umidade relativa de 93%, sem condensação
- Pilhas aprovadas para o WS4936: 3 pilhas AAA Duracell Procell PC2400 ou Energizer E92
- Pilhas aprovadas para o WS4936EU/WS8936: 3 pilhas AAA Duracell Procell MN2400
- O alarme será silenciado automaticamente durante (WS4936) 8 minutos reajustáveis
- Frequência da transmissão de supervisão (WS4936): 64 intervalos por minuto
- Frequência da transmissão de supervisão (WS4936EU / WS8936): 12 intervalos por minuto
- Detecção de bateria fraca: bateria fraca restante para 14 dias

Garantia Limitada

A Digital Security Controls garante que, durante um período de 12 meses a partir da data de compra do produto, o produto permanecerá sem qualquer defeito, de material ou de fabrico, de acordo com uma utilização normal que no caso de qualquer incumprimento de tal garantia a Digital Security Controls irá, segundo seu critério, reparar ou substituir o equipamento defeituoso após a devolução do mesmo ao centro de reparação. Esta garantia aplica-se apenas a defeitos de peças de fabrico, e não a danos durante a expedição ou por manuseamento, ou a danos devido a causas fora do controle da Digital Security Controls como raios,

excesso de voltagem, choque mecânico, danos causados pela água, ou danos resultantes de abusos, alterações ou aplicação incorreta do equipamento.

Esta garantia aplica-se apenas ao comprador original, e substitui, e substituirá sempre, qualquer outra garantia, expressa ou implícita, e todas as obrigações ou responsabilidades adicionais da Digital Security Controls. A Digital Security Controls não assume nenhuma responsabilidade nem autoriza qualquer outra pessoa que pretenda agir em seu nome para modificar ou alterar esta garantia, nem para assumir por ela qualquer outra garantia ou responsabilidade referente a este produto.

Em nenhum caso será a Digital Security Controls responsável por qualquer dano direto, indireto ou consequencial, por perda de lucros antecipados, perda de tempo ou qualquer outra perda incorrida pelo comprador em relação à compra, instalação ou funcionamento deste produto.

Detectores de fumaça: Os detectores de fumaça, que são uma parte deste sistema, podem não alertar adequadamente os ocupantes de um incêndio por várias razões, algumas das quais citadas a seguir. Os detectores de fumaça podem não ter sido instalados ou posicionados adequadamente. A fumaça pode não ser capaz de alcançar os detectores de fumaça, tal como quando o fogo está em uma chaminé, paredes ou telhados, ou do outro lado de portas fechadas. Os detectores de fumaça podem não detectar a fumaça de incêndios em outro pavimento da residência ou do prédio.

Cada incêndio é diferente na quantidade de fumaça produzida e na proporção da queima. Os detectores de fumaça podem não detectar igualmente bem todos os tipos de fogo. Os detectores de fumaça podem não proporcionar aviso em tempo de incêndios causados por imprudência ou riscos de segurança, tais como fumar na cama, explosões violentas, escape de gás, estocagem inadequada de materiais inflamáveis, circuitos elétricos sobrecarregados, crianças brincando com fósforos ou incêndio culposo. Mesmo se o detector de fumaça operar como planejado, pode haver circunstâncias quando há aviso insuficiente para permitir que todos os ocupantes escapem em tempo para evitar lesões ou morte.

Notificação: *A Digital Security Controls recomenda que o sistema inteiro seja completamente testado regularmente. No entanto, apesar do teste frequente e devido, mas não limitado a, violação criminal ou interrupção elétrica, é possível que este produto falhe ao realizar o planejado.*

Informação importante: *Mudanças/modificações não aprovadas especificamente pela Digital Security Controls podem anular a autoridade do usuário para operar este equipamento.*

EULA

IMPORTANTE - LEIA COM ATENÇÃO: O software DSC, adquirido com ou sem Produtos e Componentes, respeita leis de direitos de autor e é comprado com a aceitação dos seguintes termos de licenciamento:

O Contrato de Licença de Usuário Final ("EULA") é um acordo legal entre o Usuário (empresa, indivíduo ou entidade que adquire o Software ou qualquer Hardware relacionado) e a Digital Security Controls, uma divisão da Tyco Safety Products Canada Ltd. ("DSC"), o fabricante dos sistemas de segurança integrados e o programador do software e quaisquer produtos ou componentes relacionados ("HARDWARE") adquiridos pelo Usuário. No caso de estar definido que o software do produto DSC ("PRODUTO SOFTWARE" ou "SOFTWARE") destina-se a ser acompanhado do HARDWARE, e se verificar que NÃO está incluído um novo HARDWARE, o Usuário não poderá utilizar, copiar ou instalar o PRODUTO SOFTWARE. O PRODUTO DE SOFTWARE inclui software para computador, e poderá incluir meios associados, materiais impressos e documentação eletrônica ou "online". Qualquer software fornecido como parte do PROGRAMA que esteja associado a um contrato de licença de utilizador final separado está licenciado a V.Exa. nos termos desse mesmo contrato de licença. Ao instalar, copiar, descarregar, armazenar, aceder, ou outro, utilizando o PRODUTO SOFTWARE, o Usuário concordará incondicionalmente em respeitar os termos deste EULA, mesmo que o EULA seja considerado como uma modificação de quaisquer acordos ou contratos prévios. Se o Usuário não concordar com os termos deste EULA a DSC não irá licenciar o PRODUTO SOFTWARE ao Usuário, e o Usuário não terá direito à sua utilização.

LICENÇA DO PRODUTO DE SOFTWARE

O PRODUTO DE SOFTWARE está protegido por legislação e tratados internacionais dos direitos autorais, bem como por outras legislações e tratados de propriedade intelectual. O PRODUTO DE SOFTWARE é licenciado, não vendido.

CONCESSÃO DA LICENÇA Este CLUF, concede a V.Exa. os seguintes direitos:

Instalação e Uso do Software – Para cada licença que V.Exa. adquire, apenas poderá ter uma cópia do PROGRAMA instalado.

Armazenamento/uso em Rede – O PROGRAMA não pode ser instalado, acedido, apresentado, executado, partilhado ou utilizado de forma concomitante em ou a partir de diferentes computadores, incluindo estações de trabalho, terminais ou outros

dispositivos eletrónicos digitais ("Dispositivo"). Em outras palavras, se o Usuário tem várias estações de trabalho, terá de adquirir uma licença para cada estação de trabalho onde o SOFTWARE será utilizado.

Cópia de Segurança – V.Exa. poderá efectuar cópias de segurança do PROGRAMA, mas poderá apenas ter uma cópia por cada licença instalada numa determinada altura. O Usuário apenas poderá utilizar a cópia de segurança para finalidades de arquivo. Salvo se expressamente mencionado neste EULA, o Usuário não poderá fazer cópias do PRODUTO DE SOFTWARE, incluindo os materiais impressos que o acompanham o SOFTWARE.

DESCRIÇÃO DE OUTROS DIREITOS E LIMITAÇÕES

Limitações sobre Engenharia Inversa, Descompilação e Desmontagem – V.Exa. não poderá fazer engenharia inversa, descompilação ou desmontagem do PROGRAMA, excepção feita à actividade de cuja extensão é permitida por lei aplicável, sem oposição a esta limitação. O Usuário não poderá realizar alterações ou modificações ao Software sem a autorização escrita de um responsável da DSC. O Usuário não poderá remover quaisquer avisos de propriedade, marcas ou etiquetas do Produto de Software. O Usuário irá instituir medidas razoáveis para garantir a conformidade com os termos e condições deste EULA.

Separação de Componentes – O PROGRAMA é licenciado como um produto único. As partes que o constituem não podem ser separadas para utilização em mais do que uma unidade de HARDWARE.

PRODUTO ÚNICO INTEGRADO – Se V.Exa. adquiriu este SOFTWARE com HARDWARE, então o PROGRAMA é licenciado com o HARDWARE como um produto único integrado. Nesse caso, o PRODUTO DE SOFTWARE só pode ser utilizado como HARDWARE, como determinado neste EULA.

Alugar – V.Exa. não poderá alugar, ceder ou emprestar o PROGRAMA. O Usuário não pode disponibilizá-lo a outros ou colocá-lo em um servidor ou site da web.

Transferência do Programa – V.Exa. poderá transferir todos os seus direitos abrangidos por este CLUF apenas como parte de uma venda ou transferência permanente do HARDWARE, desde que V.Exa. não fique com quaisquer cópias, transfira todo o PROGRAMA (incluindo todos os componentes, meios e materiais impressos, quaisquer upgrades e este CLUF), desde que o receptor concorde com os termos deste CLUF. Se o PRODUTO DE SOFTWARE for uma atualização, qualquer transferência deve incluir todas as versões anteriores do PRODUTO DE SOFTWARE.

Extinção – Sempre que o usuário violar quaisquer direitos, a DSC pode terminar este CLUF se V.Exa. falhar no cumprimento dos termos e condições deste CLUF. Se isso acontecer, o Usuário deverá destruir todas as cópias do PRODUTO DE SOFTWARE e todos os seus componentes.

Marcas Registradas – Este CLUF não concede a V.Exa. quaisquer direitos em relação a quaisquer marcas registradas ou de serviço da DSC ou seus fornecedores.

DIREITOS DE AUTOR. Todos os títulos e direitos de propriedade intelectual no e para o PROGRAMA (incluindo, mas não limitado, quaisquer imagens, fotografias e texto incorporado no PROGRAMA), os materiais impressos que o acompanham ou quaisquer cópias do PROGRAMA, são propriedade da DSC ou dos seus fornecedores. O Usuário não pode copiar os materiais impressos que acompanham o PRODUTO DE SOFTWARE. Todos os títulos e direitos de propriedade intelectual no e para o conteúdo que poderá ser acessado através do uso do PRODUTO DE SOFTWARE são propriedade dos respetivos proprietários do conteúdo e podem ser protegidos por direitos autorais aplicáveis ou outras legislações e tratados de propriedade intelectual. Este EULA não confere ao Usuário quaisquer direitos para uso desse conteúdo. ADSC e seus fornecedores reservam todos os direitos não expressamente conferidos ao abrigo deste EULA.

RESTRICÇÕES À EXPORTAÇÃO – V.Exa. assume que não exportará ou reexportará o PROGRAMA para qualquer país, indivíduo ou entidade sujeito a restrições de exportação Canadianas.

LEGISLAÇÃO APLICÁVEL – Este Acordo de Licença de Software é regido pelas leis da Província de Ontário, Canada.

ARBITRAGEM – Todos os conflitos emergentes da relação com este Acordo serão determinados por arbitragem final e mandatória na e à luz da Arbitration Act, ficando as partes sujeitas à decisão arbitral. O local designado para a arbitragem será Toronto, no Canadá, e a língua da arbitragem será o Inglês.

GARANTIA LIMITADA

ISENÇÃO DE GARANTIA – DSC FORNECE O SOFTWARE "TAL COMO ESTÁ" SEM GARANTIA. ADSC NÃO GARANTE QUE O SOFTWARE IRÁ AO ENCONTRO DE SEUS REQUISITOS OU QUE O FUNCIONAMENTO DO SOFTWARE SEJA ININTERRUPTO OU LIVRE DE ERROS.

ALTERAÇÕES AO AMBIENTE OPERATIVO – ADSC não se responsabiliza por problemas causados por alterações às características operativas do HARDWARE, ou por problemas na interação do PRODUTO DO SOFTWARE com SOFTWARE ou HARDWARE não produzido pela DSC.

LIMITAÇÕES DE RESPONSABILIDADE; A GARANTIA REFLETE A ALOCAÇÃO DE RISCO – EM QUALQUER CASO, SE ALGUM ESTATUTO IMPLICAR GARANTIAS OU CONDIÇÕES NÃO MENCIONADAS NESTE ACORDO DE LICENÇA, A RESPONSABILIDADE TOTAL DA DSC NÃO SERÁ SUPERIOR AO VALOR REALMENTE PAGADO PELO USUÁRIO PARA LICENCIAR O PRODUTO DO SOFTWARE E CINCO DÓLARES CANADENSES (CAD\$5,00), PORQUE ALGUMAS JURISDIÇÕES NÃO PERMITEM A EXCLUSÃO OU LIMITAÇÃO DE RESPONSABILIDADE PARA DANOS CONSEQUENTES OU ACIDENTAIS, A LIMITAÇÃO ACIMA INDICADA PODERÁ NÃO SE APLICAR AO USUÁRIO.

ISENÇÃO DE GARANTIAS – ESTA GARANTIA CONTÉM GARANTIA COMPLETA E DEVERÁ PREVALER SOBRE TODA E QUALQUER GARANTIA, EXPRESSA OU IMPLÍCITA (INCLUINDO TODAS AS GARANTIAS IMPLÍCITAS DE COMERCIALIZAÇÃO OU ADAPTAÇÃO PARA UM DETERMINADO FIM) E TODAS AS OUTRAS OBRIGAÇÕES OU RESPONSABILIDADES POR PARTE DA DSC. ADSC NÃO DÁ QUAISQUER OUTRAS GARANTIAS. ADSC NÃO ASSUME NEM AUTORIZA QUALQUER OUTRA PESSOA A ATUAR EM SEU NOME PARA MODIFICAR OU ALTERAR ESTA GARANTIA, NEM ASSUMIR POR SI (DSC) QUALQUER OUTRA GARANTIA OU RESPONSABILIDADE RELACIONADA COM ESTE PRODUTO DE SOFTWARE.

DIREITOS EXCLUSIVOS E LIMITAÇÃO DE GARANTIA – EM NENHUMA CIRCUNSTÂNCIA SERÁ ADSC RESPONSABILIZADA POR QUAISQUER DANOS ESPECIAIS, ACIDENTAIS, CONSEQUENTES OU INDIRETOS RESULTANTES DE INCUMPRIMENTOS DA GARANTIA, INCUMPRIMENTOS DO CONTRATO, NEGLIGÊNCIA, RESPONSABILIDADE OBJETIVA, OU QUALQUER OUTRA DISPOSIÇÃO JURÍDICA. TAIS DANOS INCLUEM, MAS NÃO SE LIMITAM, PERDA DE LUCROS, PERDA DO PRODUTO DE SOFTWARE OU QUALQUER EQUIPAMENTO ASSOCIADO, CUSTO DE CAPITAL, CUSTOS COM EQUIPAMENTO DE SUBSTITUIÇÃO, INSTALAÇÕES OU SERVIÇOS, TEMPO DE PARADA, TEMPO DE COMPRA, EXIGÊNCIAS DE TERCEIROS, INCLUINDO CLIENTES, E DANOS MATERIAIS.

ADSC recomenda que todo o sistema seja completamente testado numa base de regularidade. Contudo, apesar dos testes frequentes, e devido a, mas não limitado a, manuseio ilícito ou falha elétrica, é possível que esse PRODUTO DE SOFTWARE possa não funcionar como esperado.

Informações regulatórias

Este produto foi aprovado pela Liderança de Bombeiros do Estado da Califórnia (CSFM), segundo o artigo 13144.1 do Código de Segurança e Cuidados da Califórnia. Consulte o número na lista CSFM número 7272-1273:125 é utilizado para valores permitidos e/ou condições de uso dos materiais em questão apresentados neste manual. A aprovação está sujeita a uma nova análise, revisão e possível cancelamento. O alarme de fumaça WS4936 / WS4936EU / WS8936 possui uma vida útil de 10 anos sob as condições normais de uso. Para saber o ano recomendado para substituição, consulte a etiqueta colada no dispositivo.

Para operar o equipamento ou substituir as baterias, ligue para a empresa fornecedora dos sistemas de alarme.

OBSERVAÇÃO: na Austrália, este aparelho não deverá ser instalado em locais que possuam temperatura ambiente normal inferior a 41°F (5°C) ou superior a 113°F (45°C).

Este manual deve ser utilizado em conjunto como Manual de instalação do painel de controle de alarme. Todas as instruções descritas neste manual devem ser observadas.

Declaração Conformidade FCC

CUIDADO: Alterações ou modificações não expressamente aprovadas pelo DSC podem anular sua permissão para usar este equipamento.

Este equipamento gera e utiliza energia de frequência de rádio, e caso não seja instalado e utilizado corretamente, de acordo com as instruções do fabricante, pode causar interferência na recepção de rádio e de televisão. Ele foi completamente testado e cumpre como limites para um dispositivo de Classe B de acordo com as especificações na Subseção "B" da Parte 15 das Regras FCC, que visam fornecer proteção razoável contra tais interferências em qualquer instalação residencial. No entanto, não há garantia que não ocorra interferência numa instalação em particular. Se este equipamento causar interferência prejudicial na recepção de rádio ou televisão, o que pode ser determinado conectando e desconectando o equipamento, o usuário é encorajado a corrigir a interferência através de uma ou mais das seguintes medidas:

- Reorientar a antena receptora

- Desligue o controle do alarme em relação ao receptor

- Afaste o controle do alarme do receptor

- Conecte o controle do alarme em uma tomada diferente de forma a que o controle do alarme e o receptor estejam em circuitos diferentes.

Caso seja necessário, o usuário deve consultar o vendedor ou um técnico de televisão/rádio experiente para sugestões adicionais. O usuário pode achar de utilidade esta brochura preparada pela FCC: "How to Identify and Resolve Radio/Television Interference Problems" (Como identificar e solucionar problemas de interferência de rádio/televisão). Este folheto está disponível no U.S. Government Printing Office, Washington D.C. 20402, Stock # 004-000-00345-4.

Declaração em conformidade com a indústria canadense:

Este aparelho Classe B respeita todos os requisitos dos regulamentos Canadenses respeitantes a equipamentos que causam interferência.

Cet appareil numérique de la Classe B respecte toutes les exigences de règlement sur le matériel brouilleur du Canada.

IC: 160A-WS4936 O termo "IC" antes do número de certificação de rádio significa apenas que foram cumpridas as especificações técnicas para a indústria canadense. Este dispositivo está conforme a(s) norma(s) da Indústria Canadense para aparelhos de rádio isentos de licença. O funcionamento está sujeito às duas condições seguintes: (1) este dispositivo pode não causar interferências, e (2) este dispositivo pode aceitar quaisquer interferências, inclusive as que possam causar um funcionamento indesejado do dispositivo.

Le présent appareil est conforme aux CNR de l'Industrie Canada applicables aux appareils radio exempts de licence. L'exploitation est autorisée aux deux conditions suivantes: (1) l'appareil ne doit pas produire de brouillage, et (2) l'utilisateur de l'appareil doit accepter tout brouillage radioélectrique subi, même si le brouillage est susceptible d'en compromettre le fonctionnement.

O alarme de fumaça WS4936 / WS4936EU / WS8936 tem uma vida útil recomendada de 10 anos sob condições normais de uso. Para saber o ano recomendado para substituição, consulte a etiqueta colada no dispositivo. Para a manutenção da unidade ou substituição das baterias, entre em contato com a empresa de instalação que forneceu o sistema de alarme



WS4936

Este equipamento opera em caráter secundário, isto é, não tem direito a proteção contra interferência prejudicial, mesmo de estações do mesmo tipo, e não pode causar interferência a sistemas operando em caráter primário."

© 2020 Johnson Controls. Todos os direitos reservados.
Assistência Técnica: 1-800-387-3630 (Canadá & EUA)
ou 905-760-3000 www.dsc.com

Rilevatore di fumo wireless WS4936/WS4936EU(433MHz)/WS8936(868MHz)

Istruzioni di installazione e funzionamento

Leggere queste istruzioni prima dell'installazione e dell'uso del WS4936/WS4936EU/WS8936

Introduzione

Il WS4936/WS4936EU/WS8936 è un rilevatore di fumo fotoelettrico wireless con temperatura fissa e un rilevatore termovelocimetrico, e un avvisatore pinzoelettrico incorporato. Sono disponibili tre versioni: una versione 433MHz in Nord America (WS4936), versione 433MHz Europea/Internazionale e australiana (WS4936EU) e un versione europea 868MHz (WS8936).

Nota: Rilevatore di calore basato sul tasso di crescita non è stato investigato da cULus.

Nota: Le versioni AUS e EU non includono un allarme calore temperatura fisso, ma include un allarme di velocità di crescita.

Dispositivi compatibili

Questo rilevatore di fumo è compatibile con i UL/ULC Listed DSC ricevitori wireless: SCW9045-433, SCW9047-433, SCW9055(D)(G)(I)-433, SCW9057(D)(G)(I)-433, RF5132-433, RF5108-433, RFK5500-433, RFK5501-433, RFK5508-433, RFK5516-433, TR4164-433, WS4920, RF4164-433, SCW9067(H)(C)-433.

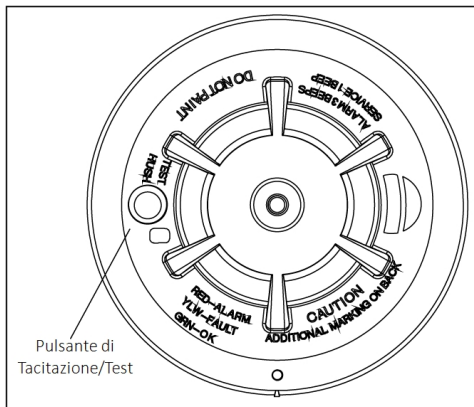

Pulsante di Tacitazione/Test

Funzionamento

Approssimativamente ogni 7-8 secondi, l'unità verifica la presenza di una condizione di allarme fumo o calore. Durante questa sequenza, l'unità esegue anche un'auto-diagnosi, e verifica manomissioni e anomalie. Durante il funzionamento normale il LED verde lampeggia ogni 12 secondi e ricevitore acustico non suona.

Allarme fumo

Il rilevatore di fumo va in allarme quando il livello del segnale supera la soglia di "allarme" e si ripristina automaticamente quando il livello del segnale scende al di sotto della soglia di "ripristino". Durante un allarme, il LED lampeggia ogni secondo e l'avvisatore acustico suona il modello temporale di evacuazione.

Tacitazione allarme

Questo rilevatore di fumo è dotato di una funzione di tacitazione dell'allarme resettabile automaticamente. Quando il rilevatore è in allarme, premendo il pulsante Test/Tacitazione/Reset si taciterà la segnalazione locale dell'allarme e si trasmetterà un evento di ripristino dell'allarme alla centrale. Il LED lampeggerà ogni 8 secondi (fino a 10 minuti) per indicare che l'allarme è stato tacitato.

Il lampeggio del LED si ferma quando l'unità ritorna al funzionamento normale. La funzione di tacitazione allarme ha una durata che diminuisce la sensibilità all'allarme fumo per 8 minuti.

La tacitazione dell'allarme non disabilita l'allarme fumo ma riduce la sua sensibilità verso il fumo. Dopo il periodo di tacitazione, l'allarme fumo riprende automaticamente il suo funzionamento normale. Se il fumo intorno all'unità è denso abbastanza da suggerire una situazione potenzialmente pericolosa, esso resterà in allarme, o potrà ritornare rapidamente allo stato di allarme.

Guasto rilevatore

Quando il rilevatore ha un guasto generale, il LED giallo lampeggia una volta ogni 4 secondi e c'è un cinguettio ogni 48 secondi. Dopo 12 ore, la centrale visualizzerà una perdita del messaggio di supervisione.

Nota: L'avvisatore acustico e il LED potrebbero non essere sincronizzati.

Stato	LED	Avvisatore acustico
Normale	Lampeggio verde ogni 12 secondi	Disabilitato
Allarme calore	Lampeggio rosso ogni secondo	ANSI S3.41 temporale 3
Test calore	Lampeggio rosso ogni secondo	ANSI S3.41 temporale 3
Allarme fumo	Lampeggio rosso ogni secondo	ANSI S3.41 temporale 3 (premere il pulsante per tacitare per 5-10 minuti)
Test fumo	Lampeggio rosso ogni secondo	ANSI S3.41 temporale 3 (premere il pulsante per tacitare per 5-10 minuti)
Test allarme	Lampeggio rosso ogni secondo	ANSI S3.41 temporale 3
Guasto rilevatore	Lampeggio giallo ogni 4 secondi	Un cinguettio ogni 48 secondi
Batteria scarica	Lampeggio giallo ogni 12 secondi	Un cinguettio ogni 48 secondi (premere il pulsante per tacitare per 12 ore)
Rilevatore sporco	Lampeggio giallo ogni 8 secondi	Un cinguettio ogni 48 secondi
Accensione	Sequenza di lampeggio rosso, giallo, verde	Un cinguettio alla fine della sequenza di accensione
Manomissione	Sequenza di lampeggio rosso, giallo, verde ogni 12 secondi	Disabilitato

Tabella 1: Indicazioni di stato e del rilevatore

Funzione Rilevatore sporco

Quando il rilevatore è contaminato, il LED giallo lampeggia una volta ogni 8 secondi e c'è un cinguettio ogni 48 secondi. Fare riferimento alla sezione MANUTENZIONE per la pulizia del rilevatore. Dopo 12 ore, la centrale visualizzerà una perdita del messaggio di supervisione.

Allarme calore

Il rilevatore di calore (solo versioni cJLus) andrà in allarme quando il livello di segnale del calore supera la soglia di allarme di calore (135°F/57°C); e ripristinerà automaticamente quando il livello

di segnale di calore scende al di sotto della soglia di allarme calore (ripristino). Il rilevatore andrà in allarme calore se c'è un rapido aumento della temperatura in un breve periodo di tempo. Durante un allarme, il LED lampeggia 1 volta al secondo e l'avvisatore acustico suona il modello temporale di evacuazione.

Manomissione

La rimozione del rilevatore dalla piastra di montaggio avvia una trasmissione "manomissione". La condizione di manomissione viene ripristinata dopo che il rilevatore viene rimontato sulla piastra.

Trasmissioni wireless

Un messaggio di supervisione viene trasmesso alla centrale a intervalli di 64 minuti per WS4936 e intervalli di 12 minuti per i modelli WS4936EU / WS8936. Se il segnale non viene ricevuto la centrale stabilisce che il rilevatore è mancante. Il rilevatore trasmette quanto segue:

- **Allarme / Ripristino allarme** - (allarme calore o fumo). Trasmesso al momento dell'evento.
- **Manomissione / Ripristino manomissione** - (interruttore antimanomissione attivato) ripristino trasmesso con un ritardo fino a 10 secondi.
- **Batteria scarica** - (tensione batteria sotto la soglia). Tensione batteria testata e trasmessa al momento di una supervisione o altre trasmissioni.
- **Anomalia** - (anomalia rilevatore o limite compensazione sensore raggiunto). Le anomalie sono trasmesse nel momento in cui si verificano.

Batterie

Nota: Le batterie devono essere sostituite solo da persone qualificate.

3 batterie AAA alimentano il sistema di allarme calore e fumo wireless. Utilizzate Duracell Procell PC2400 o Energizer E92 per l'unità WS4936. Utilizzate Duracell Procell MN2400 per le unità WS4936EU/WS8936. La durata prevista delle batterie in normali condizioni d'uso è di tre anni. Il rilevatore controlla regolarmente lo stato della batteria. Se viene rilevata una batteria scarica, il trasmettitore invia un messaggio di batteria scarica alla centrale, che visualizza l'ID del rilevatore con la batteria scarica. Inoltre, il LED giallo del rilevatore lampeggerà ogni 12 secondi. L'avvisatore acustico del rilevatore cinguetterà ogni 48 secondi (il LED giallo continua a lampeggiare) fino a quando le batterie non vengono sostituite. Premendo il pulsante si taciterà il cinguettio per 12 ore, se non esiste nessun'altra condizione di anomalia. Le batterie devono essere sostituite quando inizia il cinguettio. Sostituirle con batterie nuove.

Installazione e sostituzione delle batterie

Per sostituire le batterie:

1. Rimuovere il rilevatore dalla sua base di montaggio ruotandolo in senso antiorario. Rimuovere con attenzione le batterie sollevando l'estremità "+" usando un cacciavite a testa piatta e

smaltire secondo le normative locali.

- Per assicurare la corretta sequenza di spegnimento, attendere almeno 20 secondi prima di installare le batterie nuove.
- Installare 3 batterie AAA nuove (disponibili da un rivenditore Duracell o Energizer locale) nel vano batteria. Installare le batterie inserendo prima l'estremità "-", poi premere l'estremità "+" verso il basso. Se le batterie sono inserite in modo errato, rimuoverle sollevandole dall'estremità "+" e reinserirle correttamente.

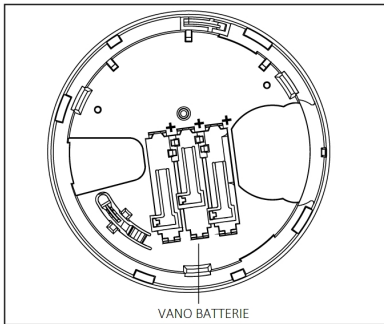

- Reinstallare il rilevatore sulla sua base di montaggio ruotando il rilevatore in senso orario fino a quando i segni di accoppiamento non si allineano.
- Dopo la sequenza di accensione, il LED verde lampeggia una volta ogni 12 secondi per indicare il funzionamento normale. Se le batterie non sono installate correttamente, il rilevatore non funzionerà e le batterie possono essere danneggiate. Se il rilevatore non si accende, controllare che le batterie siano installate correttamente e completamente cariche.
- Testare il rilevatore (come descritto di seguito).

ESPOSIZIONE COSTANTE A TEMPERATURE ALTE O BASSE O UMDITÀ ELEVATA PUÒ RIDURRE LA VITA DELL BATTERIE.

Guida all'installazione

Il rilevatore di fumo wireless della serie WS4936/WS4936EU/WS8936 deve essere installato e usato in un ambiente con un grado di inquinamento max. di 2 e categoria di sovratensione II in luoghi non pericolosi, solo al chiuso. Questo dispositivo è concepito per essere installato solo da PERSONE QUALIFICATE (persone qualificate sono coloro che hanno una formazione ed espe-

rienza tecnica appropriata, necessaria a conoscere i rischi a cui una persona può essere esposta nell'espletamento di un'attività e delle misure per ridurre i rischi per tale persona o altre persone).

1. Posizionamento del rilevatore di fumo

La ricerca ha mostrato che tutti gli incendi in casa generano fumo in modo maggiore o minore. Esperimenti con incendi tipici in casa indicano che le quantità rilevabili di fumo nella maggior parte dei casi precede livelli rilevabili di calore. Per questi motivi, i rilevatori di fumo dovrebbero essere installati all'esterno dell'area in cui si dorme e su ogni livello dell'abitazione.

Le informazioni seguenti sono solo una guida generale e si raccomanda di consultare i codici e le normative antincendio locali quando si posizionano e installano rilevatori di fumo. Si raccomanda di installare ulteriori rilevatori di fumo oltre quelli richiesti per una protezione minima. Area aggiuntive che dovrebbero essere protette includono: seminterrati; camere da letto, soprattutto dove dormono fumatori; cucine; locali caldaia e di servizio; e qualsiasi corridoio non protetto dalle unità richieste. Su soffitti lisci, i rilevatori possono essere distanziati di 9,1m come regola generale. Altra spaziatura può essere necessaria in base all'altezza del soffitto, la circolazione dell'aria, alla presenza di travi, soffitti non isolati ecc. Consultare gli standard nazionali appropriati per le raccomandazioni sull'installazione.

- Non posizionare i rilevatori di fumo in cima a soffitti a spiovente o a doppio spiovente; lo spazio di aria morta in queste posizioni può impedire all'unità di rilevare il fumo.
- Evitare aree con flusso d'aria turbolento, come in prossimità di porte, ventole o finestre. Il rapido movimento dell'aria intorno al rilevatore può impedire al fumo di entrare nell'unità.
- Non posizionare i rilevatori in aree ad alta umidità.
- Non posizionare i rilevatori in aree in cui la temperatura sale oltre 38°C o scende sotto 5°C.
- I rilevatori di fumo devono essere sempre installati negli Stati Uniti in conformità al Capitolo 29 della NFPA 72, Codice di Allarme Antincendio Nazionale: 29.5.1.1.

Dove richiesto da altre normative, codici o standard applicabili per un tipo specifico di utilizzo, i rilevatori di fumo in configurazione singola e multipla devono essere installati come segue:

- In tutte le camere da letto e nelle stanze degli ospiti.
- Fuori da ciascuna area in cui si dorme dell'unità abitativa, entro 6,4 m da ogni porta di accesso alla stanza in cui si dorme, con la distanza misurata lungo il percorso.
- A ogni livello di un'unità abitativa, inclusi gli scantinati.
- A ogni livello di una residenza assistenziale e centro di cura (struttura piccola), inclusi gli scantinati ed esclusi gli spazi tecnici e i sottotetti non abitabili.
- Nella zona soggiorno di una suite per ospiti.
- Nella zona soggiorno di una residenza assistenziale e centro di cura (struttura piccola).

NOTA: In Australia, il dispositivo non dovrà essere installato in luoghi in cui la temperatura ambiente normale è inferiore a 5°C o superiore a 45°C.

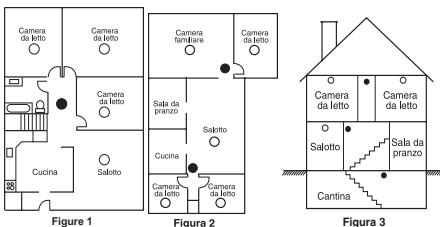

Figure 1

Figure 2

Figure 3

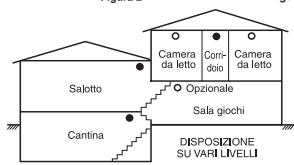

Figure 3a

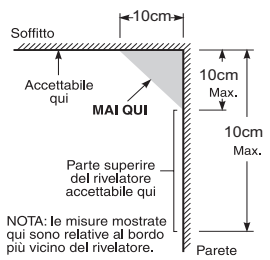

Figure 4

2. Montaggio piastra posteriore rilevatore di fumo

Nota: Questi dispositivi di allarme devono essere installati da un ingegnere/tecnico competente.

Questo dispositivo non deve essere usato con una guardia.

Una volta trovata la posizione idonea, montare la piastra posteriore del rilevatore. Installare la piastra posteriore a soffitto o a parete (se lo permettono i regolamenti locali) usando i fori per le viti

necessari. Usare le due viti e i tasselli forniti. Manovrare la piastra in modo che le viti siano al di sotto delle asole di fissaggio e fissarla.

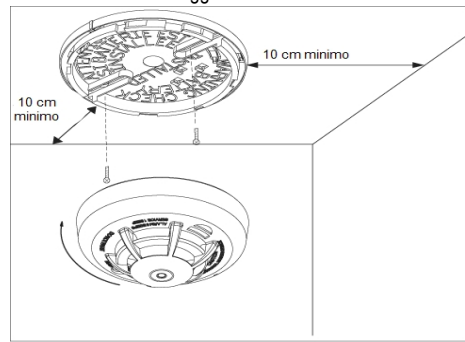

3. Montaggio

Appoggiare il rilevatore alla base allineandolo alla stessa (la tacca di allineamento del rilevatore dovrebbe essere leggermente disallineata dalla linguetta di rilascio antimanomissione della base di montaggio), quindi ruotare il rilevatore in senso orario fino a quando non si blocca in posizione.

4. Test unità

Nota: La centrale di vigilanza (se usata) dovrebbe essere informata prima che il test abbia inizio. Ciò previene un falso allarme e una risposta non necessaria della centrale di vigilanza.

Avviare il test premendo il pulsante di test per 5 secondi almeno. L'attivazione dell'allarme è indicata dal LED lampeggiante, dall'avvisatore acustico e dalla trasmissione del segnale di allarme alla centrale. Il rilevatore torna al funzionamento normale quando il pulsante di test è viene rilasciato.

Nota: Aspettare almeno 20 secondi dopo l'accensione e dopo il test, il ripristino delle attivazioni per allarme o la manomissione. Non usare il pulsante di test quando è presente del fumo.

Nota: Se il rilevatore è in uno degli stati seguenti quando viene avviato un test è avviato, non andrà in allarme.

- Antimanomissione (rilevatore non installato sulla piastra di montaggio)
- Problema di compensazione
- Altre anomalie interne che potrebbero impedire un allarme fumo o calore

5. Registrazione del dispositivo

Il numero di serie a 6 cifre posto sul retro del contenitore del rilevatore di fumo deve essere registrato sulla centrale di allarme durante la Programmazione Installatore. Fare riferimento al Manuale di installazione del ricevitore per maggiori dettagli. Per i test di posizionamento rimuovere il rilevatore dalla piastra posteriore (manomissione) per 1 secondo quindi riposizionarlo. Attendere almeno 30 secondi per il risultato di test prima di attivarlo nuovamente.

Istruzioni per l'uso

Sicurezza antincendio in casa

Gran parte degli incendi si verificano nelle abitazioni e per ridurre questo pericolo si raccomanda di effettuare di una verifica della sicurezza antincendio della casa e lo sviluppo di un piano di fuga per la famiglia.

Verifica della sicurezza antincendio della casa

1. Tutte le apparecchiature elettriche e le prese sono in condizioni di sicurezza? Controllare che non ci siano cavi elettrici sfilacciati, impianti di illuminazione sovraccarichi, ecc. In caso di dubbi in merito alla condizione delle apparecchiature elettriche o dei servizi domestici, far effettuare una valutazione professionale.
2. Tutti i liquidi infiammabili sono conservati in modo sicuro in contenitori chiusi e in aree fresche e ben ventilate? Evitare di pulire l'unità con liquidi infiammabili.
3. Tutti i materiali pericolosi (ad es. fiammiferi) sono fuori dalla portata dei bambini?
4. Forni e apparecchiature per bruciare il legno sono installate correttamente, pulite e ben funzionanti? In caso di dubbio, far effettuare una valutazione professionale.

Piano di fuga per la famiglia

Spesso c'è pochissimo tempo tra la rilevazione di un incendio e il momento in cui diventa mortale. Per questo motivo è molto importante sviluppare e provare un piano di fuga per la famiglia.

- Ogni componente della famiglia deve partecipare al piano di fuga.
- Studiare i possibili percorsi di fuga da ogni punto della casa. Poiché molti incendi si verificano di notte, particolare attenzione deve essere posta ai percorsi di fuga nelle aree in cui si dorme.
- È essenziale che la fuga da una camera da letto sia possibile senza aprire la porta interna. Quando si creano i piani di evacuazione, considerare quanto segue:
- Assicurarsi che le porte e le finestre che si aprono verso l'interno possano essere aperte con facilità. Assicurarsi che non vi siano chiusure verniciate e che i meccanismi di bloccaggio funzionino correttamente.
- Se aprire o utilizzare l'uscita è troppo difficile per i bambini, gli anziani o i portatori di handicap, è necessario sviluppare piani di fuga appositi per queste persone. Questo piano prevede la

certezza che coloro che devono eseguire la fuga possano sentire immediatamente il segnale di allarme antincendio.

- Se l'uscita è sopra il livello del suolo, deve essere prevista una scala o una fune antincendio autorizzata, nonché la formazione per il suo uso.
- Le uscite a livello del suolo devono essere tenute libere. Assicurarsi di rimuovere la neve dalle porte di patio esterni in inverno e che le apparecchiature o gli arredi esterni non ostruiscano le uscite.
- La famiglia deve avere un punto di ritrovo predeterminato in cui tutti possono ritrovarsi; ad es. dall'altro lato della strada o presso l'abitazione di un vicino.
- Una volta che tutti sono usciti dalla casa, chiamare i Vigili del Fuoco.
- Un buon piano garantisce una fuga rapida. Non investigare o tentare di spegnere l'incendio, e non tentare di mettere in salvo oggetti o beni di valore in quanto ciò richiede tempo. Una volta fuori, non rientrare nell'abitazione; attendere i Vigili del Fuoco.
- Realizzare un piano e provarlo di frequente in modo che in caso di emergenza tutti sanno cosa fare. Rivedere il piano se le condizioni cambiano; ad es., se ci sono più o meno componenti della famiglia in casa o se vengono apportate modifiche alla casa.
- Assicurarsi che il sistema di allarme antincendio sia funzionante attraverso dei test settimanali. Se non si è sicuri in merito al funzionamento del sistema, contattare il proprio installatore o rivenditore del rilevatore di fumo.
- DSC raccomanda di contattare i Vigili del Fuoco e richiedere ulteriori informazioni sulla sicurezza antincendio delle abitazioni e sui piani di fuga. Se disponibile, far condurre al responsabile della prevenzione antincendio locale un'ispezione della sicurezza antincendio in loco.

Test del proprio rilevatore di fumo

Seguire la procedura di test descritta qui o contattare il rivenditore o installatore del proprio rilevatore di fumo per le istruzioni di test. DSC raccomanda di testare l'intero sistema di allarme almeno una volta a settimana per verificare il funzionamento di tutte le funzioni del sistema.

Test unità rilevatore di fumo

Avviare il test premendo il pulsante di test per 5 secondi (min.), l'avvisatore acustico emette un clic durante questo tempo. Premere il pulsante fino a quanto l'allarme dell'unità non suona: un allarme deve essere inviato alla centrale. Quando il pulsante viene rilasciato, l'allarme cessa. Se ciò non avviene, assicurarsi che le batterie siano del tipo corretto, in buone condizioni e installate correttamente.

Dopo aver completato il test funzionale del rilevatore di fumo, controllare la camera di rilevamento dell'unità per verificarne il corretto funzionamento. Per testare la camera di rilevamento, usare un gas di test spray come il "Solo A10 smoke detector tester". Agitare bene la bomboletta, rivolgerla

verso il rilevatore di fumo e spruzzare brevemente (non più di 1 secondo) verso il rilevatore. Se l'allarme non scatta, ripetere l'operazione ogni 10 secondi fino a quando non suona o per 1 minuto al massimo. Se il rilevatore di fumo non funziona correttamente, richiedere l'intervento dell'installatore o del rivenditore.

Manutenzione a cura dell'utente

Il rilevatore di fumo è progettato per richiedere manutenzione minima. Se il contenitore diventa polveroso, pulire con un aspirapolvere con una spazzola piccola. Se il contenitore è ingrassato, pulirlo con cura con un panno morbido leggermente imbevuto con acqua e sapone.

Non smontare mai il rilevatore di fumo; non ci sono parti riparabili dall'utente all'interno dell'unità. È possibile solo rimuovere il rilevatore dalla piastra posteriore per sostituire le batterie se non mantenuto da un installatore. Quando si sostituiscono le batterie, seguire le istruzioni specificate nelle Istruzioni di installazione.

Non verniciare l'unità. La vernice può impedire al fumo di entrare nell'unità. Se si sta pianificando il rinnovo o riverniciatura, contattare il proprio installatore e chiedere che l'unità sia temporaneamente rimossa fino a quando il lavoro non è completo.

Se l'unità si trova in un'area in cui è esposta ad alti livelli di polvere o insetti e causa falsi allarme, essa può richiedere assistenza; contattare il proprio installatore o rivenditore del rilevatore di fumo.

Le procedure di test e manutenzione devono essere conformi a CAN/ULC-S552-02.

Specifiche

- Elenco normativo: UL268/ULC-S531 (Solo WS4936) / EN 14604 (WS4936EU/WS8936)
- Diametro: 125 mm
- Altezza: 63 mm
- Peso (batteria inclusa): 243 g
- Colore: Bianco
- Spaziatura: 21,3 mm
- Sensibilità allarme (soglia) WS4936 (cULus): 1.26 - 2.39% / oscurazione piedi
- Sensibilità allarme (soglia) WS4936EU/WS8936: conforme a EN14604
- Segnale udibile (ANSI Temporale 3): 85dBa min. in allarme
- Modello allarme ricevitore acustico (WS4936 solo); Modello temporale di evacuazione (WS4936EU / WS8936)
- Temperatura di esercizio:
 - Modello WS4936: 40°F a 100°F (4,4°C a 37,8°C)
 - Modelli WS4936EU/WS8936: 0°C a 55°C (32°F a 131°F)
- Allarme calore: 135°F (57°C) (Remove)
- Temperatura di funzionamento con rilevatore di calore: 32°F-100°F (0°-37,8°C)

- Umidità:
 - Modello WS4936: 15%-90% RH, senza condensa
 - Modelli WS4936EU/WS8936: 93% RH, senza condensa
- Batterie approvate per WS4936: 3 Duracell Procell PC2400 o Energizer E92 di tipo AAA
- Batterie approvate per WS4936EU/WS8936: 3 Duracell Procell MN2400 di tipo AAA
- Silenziamento allarme (WS4936) ripristinabile automaticamente dopo 8 minuti
- Frequenza trasmissione supervisore (WS4936): intervalli 64 min.
- Frequenza trasmissione supervisore(WS4936EU / WS8936): intervalli 12 min.
- Rilevazione batteria scarica: quando restano 14 giorni di autonomia

Garanzia limitata

Digital Security Controls garantisce che per un periodo di 12 anni dalla data di acquisto, il prodotto è privo di difetti materiali e di costruzione in uso normale e che in merito a qualsiasi violazione di tale garanzia, Digital Security Controls, a propria opzione, riparerà o sostituirà il dispositivo difettoso restituendolo al centro di riparazione. La presente garanzia si applica esclusivamente a componenti difettosi e ai difetti di fabbricazione, ma non copre i danni subiti durante la spedizione o la manipolazione, né i danni causati da fattori al di fuori del controllo di Digital Security Controls, come fulmini, tensioni eccessive, sovraccarichi meccanici, danneggiamenti dovuti all'acqua o altri danni derivanti dall'uso improprio, dalla modifica o dall'applicazione inadeguata del prodotto.

La presente garanzia si applica soltanto all'acquirente originale e sostituisce qualunque altra garanzia, espressa o implicita, e qualunque altro obbligo o responsabilità da parte di Digital Security Controls. La Digital Security Controls non è responsabile e non autorizza nessuna altra persona a modificare o cambiare questa garanzia a suo nome, né ad assumersela responsabilità per essa o per qualsiasi altra garanzia o responsabilità in relazione a questo prodotto.

In nessun caso Digital Security Controls sarà ritenuta responsabile per danni diretti, indiretti o consequenziali, perdita di profitti di tempo, o per qualunque altro danno subito dall'acquirente in relazione all'acquisto, all'installazione, al funzionamento o al malfunzionamento di questo prodotto.

I rivelatori di fumo, che fanno parte di questo sistema, potrebbero non allertare in modo appropriato gli occupanti di un edificio per una serie di motivi, diseguito ne vengono segnalati alcuni. I rivelatori di fumo sono stati installati e posizionati in modo non corretto. Il fumo può non riuscire a raggiungere i rivelatori di fumo, ad esempio quando un incendio si trova in camini, muro tetto sull'attico di una porta chiusa. I rivelatori di fumo possono non rilevare il fumo proveniente da incendi che si sono sviluppati su un altro piano dell'edificio.

Ogni incendio è diverso per quanto riguarda la quantità di fumo prodotto e la velocità di propagazione. I rivelatori di fumo non sono in grado di rilevare tutti i tipi di incendio in modo ottimale. I rivelatori di fumo potrebbero non fornire un allarme tempestivo in caso di incendi causati da negligenza o da pericoli per la sicurezza come fumare a letto, forti esplosioni, fughe di gas, scorretta conservazione di materiali infiammabili, impianti elettrici sovraccarichi, bambini che giocano con infiammiferi o incendio doloso. Anche nel caso in cui i rivelatori di fumo funzionino correttamente, si possono verificare circostanze nelle quali l'allarme non è dato con sufficiente tempestività da permettere a tutti gli occupanti di fuggire in tempo, così da evitare lesioni o la morte.

Avvertenza: la Digital Security Controls raccomanda di testare l'intero sistema ad intervallo regolare. Tuttavia, nonostante le frequenze verificate, a causa di, ma non limitata a, sabotaggio criminale o interruzione dell'alimentazione elettrica, è possibile che il prodotto non fornisca le prestazioni attese.

ATTENZIONE: le modifiche o i cambiamenti non espressamente approvati da Digital Security Controls potrebbero invalidare l'autorità a utilizzare questo dispositivo.

EULA

IMPORTANTE - LEGGERE ATTENTAMENTE: Il software DSC acquistato con o senza Prodotti e Componenti è protetto da copyright o acquistato secondo i termini di licenza di seguito riportati:

Il Contratto di Licenza con l'utente finale ("EULA") è un contratto legale fra l'utente (la società, singolo o entità, che ha acquistato il software e qualsiasi hardware correlato) e la Digital Security Controls, divisione della Tyco Safety Products Canada Ltd. ("DSC"), il

produttore dei sistemi integrati di sicurezza e sviluppatore del software e di qualsiasi prodotto o componente correlati ("HARDWARE") acquistati dall'Utente. Se il prodotto software DSC ("PRODOTTO SOFTWARE" o "SOFTWARE") è stato concepito per essere accluso all'HARDWARE, e NOT è accluso a nuovo HARDWARE, l'Utente non può utilizzare, copiare o installare il PRODOTTO SOFTWARE. Il PRODOTTO SOFTWARE include il software del computer e gli eventuali supporti, materiali stampati e documentazione "online" o elettronica associati. Qualsiasi software fornito con il PRODOTTO SOFTWARE è associato a un Contratto di Licenza separato e è concesso in licenza all'Utente conformemente ai termini del suddetto Contratto. Installando, copiando, scaricando, archiviando, accedendo a o altrimenti utilizzando il PRODOTTO SOFTWARE, l'Utente accetta incondizionatamente di essere vincolato dalle condizioni del presente Contratto di Licenza, anche se questo Contratto di Licenza è da considerarsi come modifica di qualsiasi precedente accordo o contratto. Qualora l'Utente non accetti i termini del presente Contratto di Licenza, la DSC non concederà la licenza per il PRODOTTO SOFTWARE, impedendone così l'utilizzo da parte dell'Utente.

LICENZA PER IL PRODOTTO SOFTWARE

Il PRODOTTO SOFTWARE è protetto da leggi e da trattati internazionali sul copyright, oltre che da altre leggi e trattati sulla proprietà intellettuale. Il PRODOTTO SOFTWARE viene concesso in licenza, non venduto.

CONCESSIONE DI LICENZA Il presente EULA concede all'Utente i seguenti diritti:

Installazione e utilizzo Software - Per ogni licenza acquisita, l'Utente può avere una sola copia del PRODOTTO SOFTWARE installato.

Memorizzazione/Usò in rete - L'Utente non può installare, accedere a, visualizzare, eseguire, condividere e utilizzare il PRODOTTO SOFTWARE in concomitanza su e da altri computer, incluse stazioni di lavoro, terminali e altro dispositivo elettronico digitale ("Dispositivo"). In altre parole, se l'Utente dispone di varie stazioni di lavoro, dovrà acquisire una licenza per ciascuna stazione di lavoro su cui il SOFTWARE viene utilizzato.

Copia di backup - L'Utente può creare copie di backup del PRODOTTO SOFTWARE, ma può possedere solo una copia per licenza installata in qualsiasi momento. L'Utente può utilizzare la copia di backup solo per l'archiviazione. Ad eccezione di quanto espressamente stabilito nel presente Contratto di Licenza, l'Utente non può altrimenti copiare il PRODOTTO SOFTWARE, inclusi i materiali stampati e acclusi al SOFTWARE.

DESCRIZIONE DI ALTRI DIRITTI E RESTRIZIONI

Restrizioni sulla decodificazione, decompilazione e disassemblaggio - L'Utente non può decodificare, decompilare o disassemblare il PRODOTTO SOFTWARE, salvo quanto espressamente consentito dalla legge applicabile, nonostante tale limitazione. L'Utente non può effettuare cambiamenti o modifiche al Software senza l'autorizzazione scritta di un funzionario della DSC. L'Utente non può eliminare qualsiasi nota relativa a proprietà, marchio o etichetta dal Prodotto Software. L'Utente deve adottare misure ragionevoli per garantire la conformità ai termini e alle condizioni del presente Contratto di Licenza.

Separazione dei Componenti - Il PRODOTTO SOFTWARE è concesso in licenza quale singolo prodotto. Le sue parti componenti non possono essere separate per l'utilizzo su più di un'unità HARDWARE.

Singolo PRODOTTO INTEGRATO - Se l'Utente ha acquistato questo SOFTWARE con HARDWARE, allora il PRODOTTO SOFTWARE è concesso in licenza con l'HARDWARE come singolo prodotto integrato. In questo caso, il PRODOTTO SOFTWARE può essere utilizzato solo con l'HARDWARE secondo quanto è stabilito nel presente Contratto di Licenza.

Localone - L'Utente non può concedere in locazione, in leasing o in prestito il PRODOTTO SOFTWARE. L'Utente non può renderlo disponibile ad altro riportarlo su un server o sito Web.

Trasferimento del Prodotto Software - L'Utente può trasferire tutti i suoi diritti concessi dal presente Contratto di Licenza solo come parte di una vendita permanente o trasferimento dell'HARDWARE, a condizione che non tragga alcuna copia, che trasferisca tutto il PRODOTTO SOFTWARE (comprese tutte le parti componenti, i supporti, i materiali stampati, qualsiasi aggiornamento e il presente Contratto di Licenza) e che il destinatario accetti i termini del presente Contratto di Licenza. Se il PRODOTTO SOFTWARE è un aggiornamento, qualsiasi trasferimento deve comprendere anche tutte le versioni precedenti del PRODOTTO SOFTWARE.

Risoluzione - La DSC può risolvere il presente Contratto di Licenza, senza per questo pregiudicare ad altri suoi diritti, se l'Utente non attiene ai termini e alle condizioni del presente Contratto di Licenza. In tal caso, l'Utente è tenuto a distruggere tutte le copie del PRODOTTO SOFTWARE e tutte le sue parti componenti.

Marchi di fabbrica Il presente Contratto di Licenza non concede all'Utente diritti in relazione a qualsiasi marchio di fabbrica o diservizi della DSC o dei suoi fornitori.

3. COPYRIGHT. Il titolo e i diritti di proprietà intellettuale relativi al PRODOTTO SOFTWARE (compresi, ma non limitatamente a, qualsiasi immagine, fotografia e testo integrati nel PRODOTTO SOFTWARE), i materiali stampati e acclusi e qualsiasi copia del PRODOTTO SOFTWARE sono di proprietà di DSC o dei suoi fornitori. L'Utente non può copiare i materiali stampati e acclusi al PRODOTTO SOFTWARE. Il titolo e i diritti di proprietà intellettuale relativi ai contenuti, a cui è possibile accedere attraverso l'utilizzo del PRODOTTO SOFTWARE, sono proprietà del relativo proprietario e i contenuti possono essere protetti da copyright applicabile e da altre leggi e trattati sulla proprietà intellettuale. Il presente Contratto di Licenza non concede all'Utente i diritti per l'utilizzo di tali contenuti. Tutti i diritti non espressamente concessi dal presente Contratto di Licenza sono riservati alla DSC e ai suoi fornitori.

LIMITAZIONI DI ESPORTAZIONE - L'Utente accetta di non esportare o riesportare il PRODOTTO SOFTWARE in altri paesi, persone o entità soggette a restrizioni all'esportazione previste dal Canada.

DIRITTO APPLICABILE - Il presente Contratto di Licenza del software è disciplinato dalle leggi della Provincia dell'Ontario, Canada. **ARBITRATO** - Tutte le controversie che dovessero insorgere in relazione al presente Contratto saranno risolte mediante arbitrato finale e vincolante secondo il Regolamento arbitrato. Le parti accettano di vincolarsi alla decisione dell'arbitro. Le parti accettano di vincolarsi alla decisione dell'arbitro. La sede dell'arbitrato sarà Toronto, Canada, e la lingua inglese.

LIMITI DI GARANZIA

ESCLUSIONE DI GARANZIA - LA DSC FORNISCE IL SOFTWARE "SENZA GARANZIE ACCESSORIE" OSSIA SENZA GARANZIA DI ALCUN TIPO. LA DSC NON GARANTISCE CHE IL SOFTWARE SODDISFERI I REQUISITI DELL'UTENTE O CHE IL FUNZIONAMENTO DEL SOFTWARE SARÀ IN INTERRUOTO O PRIVO DI ERRORI.

CAMBIAIMENTI DELL'AMBIENTE OPERATIVO - La DSC non sarà responsabile per problemi causati da modifiche delle caratteristiche operative dell'HARDWARE o per problemi legati all'interazione del PRODOTTO SOFTWARE con SOFTWARE o con PRODOTTI HARDWARE che non sono di proprietà di DSC.

LIMITAZIONE DI RESPONSABILITÀ; LA GARANZIA RIMANDA ALL'ALLOCAZIONE DEI RISCHI - IN QUALSIASI CIRCONSTANZA, SE QUALSIASI STATUTO COMPORTA GARANZIE O CONDIZIONI NON ESPRESSE NEL PRESENTE CONTRATTO DI LICENZA, LA RESPONSABILITÀ COMPLESSIVA DELLA DSC IN BASE ALLE DISPOSIZIONI DEL PRESENTE CONTRATTO DI LICENZA SARÀ LIMITATA ALL'AMMONNARE EFFETTIVAMENTE PAGATO DALL'UTENTE PER LA LICENZA D'USO DEL PRODOTTO SOFTWARE PIÙ CINQUE DOLLARI CANADESI (CAD \$5,00). POICHÉ ALCUNE GIURISDIZIONI NON AMMETTONO L'ESCLUSIONE O LA LIMITAZIONE DI RESPONSABILITÀ PER DANNI CONSEGUENZIALI O INCIDENTALI, LA LIMITAZIONE DI CUI SOPRA POTREBBE NON TROVARE APPLICAZIONE NEI CONFRONTI DELL'UTENTE.

ESCLUSIONE DI GARANZIE - LA PRESENTE GARANZIA CONTIENE L'INTERA GARANZIA E SOSTITUIRÀ OGNI ALTRA GARANZIA, ESPRESSA O IMPLICITA (COMPRESSE TUTTE LE GARANZIE IMPLICITE DI COMMERCIABILITÀ O IDONEITÀ PER SCOPI PARTICOLARI), E TUTTI GLI ALTRI OBBLIGHI O RESPONSABILITÀ DA PARTE DELLA DSC. LA DSC NON FORNISCE AL TRE GARANZIE. LA DSC NON SI ASSUME ULTERIORI RESPONSABILITÀ NÉ AUTORIZZA TERZI AD AGIRE PER CONTO SUO PER MODIFICARE O CAMBIARE LA PRESENTE GARANZIA, NÉ AD ASSUMERSI AL CUNO AL TERIORE GARANZIA O RESPONSABILITÀ IN SUA VECE RELATIVAMENTE A QUESTO PRODOTTO SOFTWARE.

REMEDIO ESCLUSIVO E LIMITAZIONE DELLA GARANZIA - IN NESSUN CASO LA DSC SARÀ RESPONSABILE NEI CONFRONTI DI TERZI PER AL CUNO DANNO SPECIALE, INCIDENTALE, CONSEGUENZIALE O INDIRETTO BASATO SU VIOLAZIONE DI GARANZIE PRODOTTI, INADEMPIENZA CONTRATTUALE, NEGLIGENZA, RESPONSABILITÀ INCONDIZIONATA O QUALSIASI ALTRA TEORIA LEGALE. TALI DANNI INCLUDONO, MA NON MANO SONO LIMITATI, PERDITA DI PROFITTI, PERDITA DEL PRODOTTO SOFTWARE O DI QUALSIASI ATTREZZATURA ACCLUSA, COSTO DEL CAPITALE, COSTO ATTREZZATURE SOSTITUTIVE, MEZZI O SERVIZI, TEMPI DI FERMO, TEMPO DEGLI ACQUIRIMENTI, RIVENDICAZIONI DI TERZI, CLIENTI INCLUSI, E DANNEGGIAMENTI ALLA PROPRIETÀ.

DSC consiglia di testare regolarmente l'intero sistema. Tuttavia, nonostante le frequenti verifiche, è possibile che questo PRODOTTO SOFTWARE non funzioni come previsto a causa di, ma non limitatamente a, manomissione in debita o mal-funzionamento elettrico.

Informazioni normative

Questo prodotto è stato approvato dal California State Fire Marshal (CSFM) ai sensi della sezione 13144.1 del Codice della Salute e della Sicurezza della California. Siveda N. Elenco CSFM 7272-1273:125 per valori consentiti e/o condizioni per l'uso relativo al materiale presentato in questo documento. L'approvazione è soggetta a riesamina, revisione e possibile cancellazione. Il rilevatore di

fumo WS4936/WS4936EU/WS8936 ha una durata di servizio raccomandata di 10 anni in condizioni di utilizzo normali. Fare riferimento all'etichetta applicata sul dispositivo che indica l'anno di sostituzione raccomandato.
Per l'assistenza dell'unità o la sostituzione delle batterie, chiamare la propria società di installazione che ha fornito il sistema di allarme.
NOTA: In Australia, il dispositivo non dovrà essere installato in luoghi in cui la temperatura ambiente normale è inferiore a 41°F (5°C) o superiore a 113°F (45°C).
Questo manuale sarà utilizzato insieme al manuale di installazione del pannello di controllo dell'allarme. Osservare tutte le istruzioni presentate in questo manuale.

Dichiarazione di Conformità FCC

ATTENZIONE: le modifiche o i cambiamenti non espressamente approvati da DSC potrebbero invalidare l'autorità a utilizzare questo dispositivo.

Questa apparecchiatura produce e utilizza energia a radiofrequenza e, se non correttamente installata e utilizzata attenendosi rigorosamente alle istruzioni del produttore, può causare interferenze alla ricezione del segnale radio e televisivo.

L'apparecchiatura è stata soggetta a prove di tipo e risulta conforme ai limiti stabiliti per dispositivi di Classe Bin conformità alle specifiche contenute nella Parte 15, sezione "B" delle norme FCC, che sono state stabilite per fornire una ragionevole protezione contro tali interferenze in impianti residenziali. Tuttavia, non c'è garanzia che siverifichino interferenze in un impianto in particolare.

Se questo apparecchio provoca interferenze dannose alle ricezioni radio televisive, riscontrabili spegnendo e accendendo l'apparecchio, si consiglia di provare a correggerle adottando uno o più dei seguenti accorgimenti:

- Riorientare l'antenna ricevente
- Riposizionare la centralina di allarme rispetto al ricevitore
- Allontanare la centralina di allarme dal ricevitore
- Collegare la centralina di allarme ad un'altra presa in modo che sia in un circuito diverso da quello del ricevitore.

Se necessario, consultare il proprio rivenditore o un installatore radio/TV qualificato per ulteriori consigli.

L'utente può trovare utile il seguente libretto preparato da FCC: "How to Identify and Resolve Radio/Television Interference Problems" (Come identificare e risolvere problemi di interferenza di radio/televisione). Questo libretto è disponibile presso U.S. Government Printing Office, Washington D.C. 20402, n. d'inventario 004-000-00345-4.

Dichiarazione conformità Industry Canada:

Questa apparecchiatura digitale di Classe B soddisfa tutti i requisiti della normativa canadese sulle apparecchiature che causano interferenze.

Cet appareil numérique de la Classe B respecte toutes les exigences de règlement sur le matériel brouilleur du Canada.

IC:160A-WS4936. Il termine "IC" prima del numero di certificazione radio significa solo che le specifiche tecniche di Industry Canada sono state soddisfatte. Questo dispositivo è conforme alle norme RSS esente da licenza Industry Canada. Il funzionamento è soggetto alle due seguenti condizioni: (1) questo dispositivo non deve provocare interferenze dannose; (2) questo dispositivo deve accettare qualsiasi interferenza, comprese quelle che potrebbero provocare anomalie nel funzionamento.

Le présent appareil est conforme aux CNR d'Industrie Canada applicables aux appareils radio exempts de licence. L'exploitation est autorisée aux deux conditions suivantes: (1) l'appareil ne doit pas produire de brouillage, et (2) l'utilisateur de l'appareil doit accepter tout brouillage radioélectrique subi, même si le brouillage est susceptible d'en compromettre le fonctionnement.



0905

DSC, Toronto, Canada

2016

0905-CPR-00626

EN14604:2005/AC:2008

Dispositivo rilevatore di fumo



© 2020 Johnson Controls. Tutti i diritti riservati.
Supporto tecnico: 1-800-387-3630 (Canada e Stati Uniti)
o 905-760-3000 • www.dsc.com



29009523R005