



Network Solutions

41910-HT0

41910-HTR

HDMI/IR/RS232 Extender

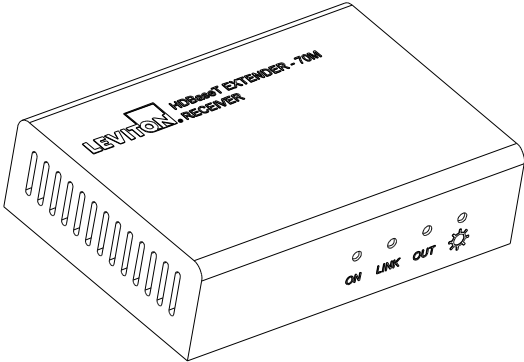
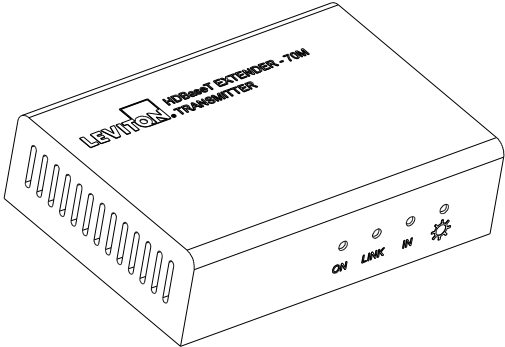

IMPORTANT INSTRUCTIONS

1. Read and understand all instructions. Follow all warning and instructions marked on the product.
2. Do not use this product near water-e.g., near a tub, wash basin, kitchen sink or laundry tub, in a wet basement, or near a swimming pool.
3. Never push objects of any kind into this product through openings, as they may touch dangerous voltages.
4. **SAVE THESE INSTRUCTIONS.**

SAFETY INFORMATION

1. Never install communications wiring or components during a lightning storm.
2. Never install communications components in wet locations unless the components are designed specifically for use in wet locations.
3. Never touch uninsulated wires or terminals unless the wiring has been disconnected at the network interface.
4. Use caution when installing or modifying communications wiring or components.

Contents

1. Introduction	4
1.1 Introduction to the 41910-HT0	4
1.2 Features	4
1.3 Package Contents	4
2. Product Exterior	5
2.1 41910-HT0 Transmitter	5
2.2 41910-HT0 Receiver	6
3. System Connection.....	7
3.1 System Diagram	7
3.2 Connection Procedure.....	7
3.3 Twisted Pair Cable Connection.....	7
4. Specification	8
5. Troubleshooting & Maintenance	8
6. Warranty	8

1. Introduction

1.1 Introduction to the 41910-HT0

The 41910-HT0 sends HDMI™, IR, and RS232 over twisted pair cabling and includes a transmitter and receiver. The 41910-HT0 uses HDBaseT™ technology and has a max transmission distance up to 70 meters with CAT6A cable. Consumer Electronics Control (CEC), bi-directional RS232, IR pass-through, and Power over HDBaseT (PoH) are supported by the 41910-HT0.

1.2 Features

- Supports VESA resolutions up to 1920x1200@60Hz
- Supports HDTV resolutions including 720p, 1080p, 2160p
- Supports 3D
- Max transmission distance is up to 70 meters over single CAT6A cable.
- High Bandwidth: 10.2Gps.
- HDTV Compatible; uses HDMI 1.4 and is HDCP compliant.
- Supports PoH for powering devices from either end
- CEC, EDID and HDCP pass through
- HDBaseT certified
- Bi-directional RS232 and IR pass-through
- Wall or table mountable aluminum enclosure
- Locking input power connector & HDMI connector

1.3 Package Contents

- 1 x 41910-HT0 Transmitter (Not in 41910-HTR)
- 1 x 41910-HT0 Receiver
- 4 x Mounting brackets
- 8 x Rubber feet
- 2 x RS232 cables
- 8 x Screws
- 1 x Power adapter (DC 24V)
- 1 x User manual

2. Product Exterior

2.1 41910-HT0 Transmitter

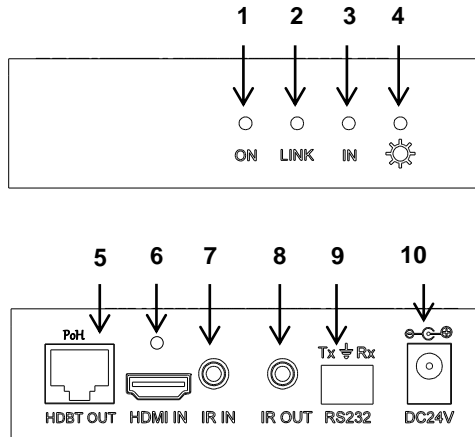

- 1) **ON:** Blinks green when the device is operational; turns off when the device stops working.
- 2) **LINK:** Twisted Pair cable link status indicator, illuminates green when the connection between the transmitter and receiver is successful.
- 3) **IN:** HDCP compliance indicator, solid green when the connected device supports HDCP and works normally; blinks green when the connected device does not support HDCP.
- 4) **POWER LED:** Illuminates red when the power is on.
- 5) **HDBT OUT:** Connect to the HDBT IN port of an HDBaseT certified receiver with a twisted pair cable.
- 6) **HDMI IN:** Connect to HDMI source.
 - a) Threaded insert for locking connector is M3 – 0.5mm (kit sold separately 41900-LKT)
- 7) **IR IN:** Connect with an IR target (sold separated 41910-HIR)
- 8) **IR OUT:** Connect with an IR emitter (sold separately 41910-HIR)
- 9) **RS232:** Serial pass through
- 10) **DC 24V:** Connect with the included power supply (can be placed at transmit or receive end).

2.2 41910-HT0 Receiver

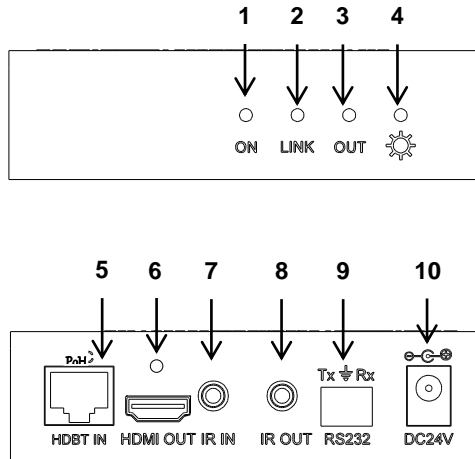

- 1) **ON**: Blinks green when the device is operational; turns off when the device stops working.
- 2) **LINK**: Twisted Pair link status indicator, illuminates green when the connection between the two devices is successful.
- 3) **OUT**: HDCP compliance indicator, illuminates green when the connected device supports HDCP and works normally; blinks green when the connected device does not support HDCP.
- 4) **POWER LED**: Illuminates red when the power is on.
- 5) **HDBT IN**: Connect to the HDBT OUT port of an HDBaseT certified transmitter with a twisted pair cable.
- 6) **HDMI OUT**: Connect to an HDMI display device.
 - a) Threaded insert for locking connector is M3 – 0.5mm (kit sold separately 41900-LKT)
- 7) **IR IN**: Connect with an IR target (sold separately 41910-HIR).
- 8) **IR OUT**: Connect with an IR emitter (sold separately 41910-HIR).
- 9) **RS232**: Serial pass-through
- 10) **DC 24V**: Connect with the included power supply (can be placed at transmit or receive end).

3. System Connection

3.1 System Diagram

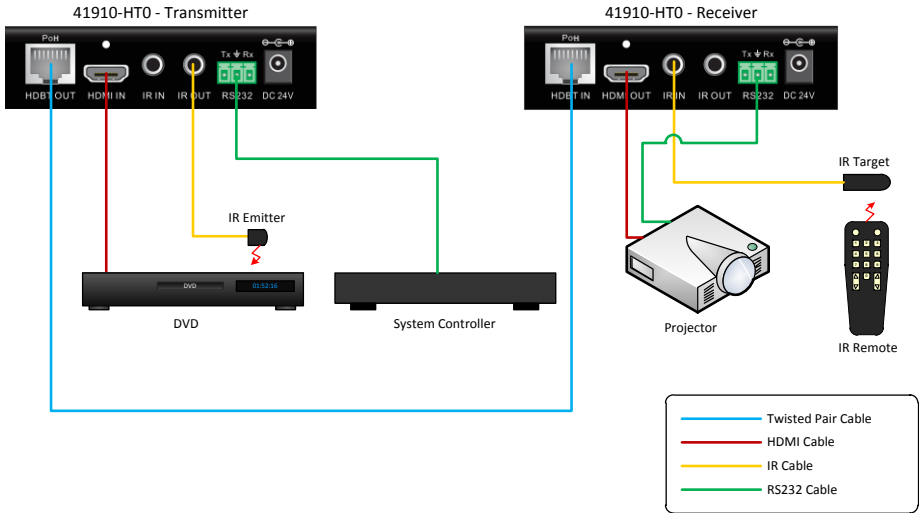

3.2 Connection Procedure

- Step1.** Connect an HDMI source (such as a Blu-ray or DVD player) to the HDMI IN port of the 41910-HT0 Transmitter with an HDMI cable.
- Step2.** Connect the HDBT OUT port of the 41910-HT0 Transmitter to the HDBT IN port of 41910-HT0 Receiver through a CAT 6A cable.
- Step3.** Connect an HDMI display (such as an HDTV) to the HDMI OUT port of the 41910-HT0 Receiver with an HDMI cable.
- Step4.** Both the 41910-HT0 Transmitter and the 41910-HT0 Receiver have IR IN and OUT. When one end is used as an IR target, the other end will be used as an IR emitter (sold separately 41910-HIR).
- Step5.** Connect the RS232 port to a system controller and controlled device as required.
- Step6.** Connect the DC 24V power adaptor (one is sufficient as the other end can be energized via the PoH function).

3.3 Twisted Pair Cable Connection

For best performance, twisted pair cable should be installed in accordance with TIA-568-C.0 and NEC 300 and field certified using ANSI/TIA-568 UL approved testers.

4. Specification

General	
Resolution	VESA up to 1920x1200@60Hz HDTV 720p@60Hz, 1080p@60Hz, 2160p@30Hz
Transmission Distance	Max distance 70M
HDMI Standard	Supports HDMI1.4 and HDCP
Temperature	-10 ~ +40°C
Humidity	10% ~ 90%
Power Supply	Input: 100VAC~240VAC, 50/60Hz Output: DC 24V, 1.25A
Power Consumption	9.6W
Dimension (W*H*D)	110 x 77x 30 mm / 4.3 x 3 x 1.2 inches
Net Weight	0.5Kg, 1.1 lbs

NOTE: All nominal levels are ±10%.

5. Troubleshooting & Maintenance

	LED STATUS					
ON	OFF	OFF	ON	OFF	ON	ON
LINK	OFF	OFF	OFF	ON	ON	ON
IN/OUT	OFF	OFF	OFF	OFF	OFF	ON
POWER	OFF	ON	ON	ON	ON	ON
NOTES	CHECK POWER	CHECK TWISTED PAIR WIRING	CHECK TWISTED PAIR WIRING	CHECK INPUT STATUS	HDCP PROBLEM	UNIT WORKING PROPERLY

If your problem persists, please call **technical support at (800) 824-3005**.

6. Warranty

Go to www.leviton.com/warranty for more information



41910-HT0

41910-HTR

Prolongateur RS232/infrarouges/HDMI

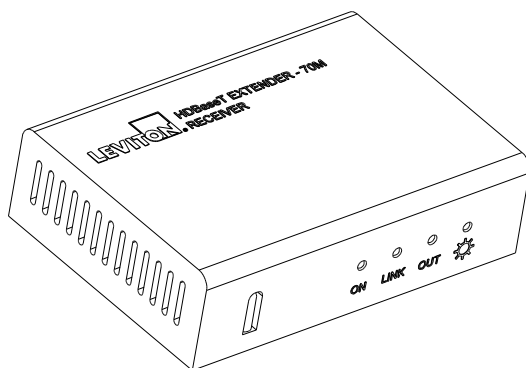
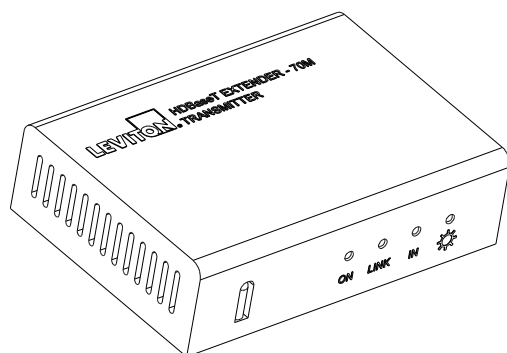

DIRECTIVES IMPORTANTES

1. S'assurer de bien lire et comprendre toutes les directives. Observer tous les avertissements et consignes apparaissant sur le dispositif.
2. Ne pas installer ce dispositif à proximité d'une source d'eau – comme une baignoire, un bac à laver, une cuve à lessive ou un évier de cuisine –, dans un sous-sol humide ni près d'une piscine.
3. Ne jamais insérer quelque objet que ce soit dans les ouvertures de ce dispositif; elles sont sous tension et peuvent présenter un danger.
4. **CONSERVER LES PRÉSENTES DIRECTIVES.**

CONSIGNES DE SÉCURITÉ

1. Ne jamais effectuer l'installation de câblage ou de composants de communication pendant un orage.
2. Ne jamais installer de composants de communication dans des endroits mouillés à moins qu'il s'agisse de dispositifs conçus spécialement pour cet usage.
3. Ne jamais toucher des bornes de raccordement ni des fils non isolés, à moins que le circuit ne soit pas relié à l'interface réseau.
4. Toujours procéder prudemment lorsqu'on installe ou on modifie du câblage de communication.

Table des matières

1. Introduction	12
1.1 Présentation du modèle 41910-HT0.....	12
1.2 Caractéristiques.....	12
1.3 Contenu de l’emballage.....	12
2. Extérieur des composants	13
2.1 Transmetteur	13
2.2 Récepteur	14
3. Connexions à effectuer	15
3.1 Schéma du système	15
3.2 Procédure à suivre	15
3.3 Raccordement du câble à paires torsadées	15
4. Fiche technique	16
5. Diagnostic des anomalies et maintenance.....	16
6. Garantie.....	16

1. Introduction

1.1 Présentation du modèle 41910-HT0

Constitué d'un transmetteur et d'un récepteur, le modèle 41910-HT0 permet de transmettre plusieurs types de signaux via un câble à paires torsadées. Il emploie la technologie HDBaseT^{MC} pour acheminer ces signaux sur des distances pouvant atteindre 70 m en présence de composants de catégorie 6A. Le prolongateur peut également prendre en charge le protocole CEC (Consumer Electronics Control), les interfaces HDMI^{MC}, les communications bidirectionnelles RS232, les passerelles d'infrarouges (IR) et l'alimentation réseau (HDBaseT).

1.2 Caractéristiques

- Prise en charge de résolutions VESA jusqu'à concurrence de 1 920 x 1 200 ppp à 60 Hz.
- Prise en charge de résolutions TVHD de 720, 1 080 et 2 160 ppp.
- Prise en charge des technologies 3D.
- Distances maximales de transmission de 70 m par l'intermédiaire d'un seul câble de catégorie 6A.
- Grande largeur de bande de 10,2 Gbps.
- Compatibilité avec la TVHD (conformité aux normes HDMI 1.4 et HDCP).
- Possibilité d'alimentation HDBaseT à chaque extrémité du réseau.
- Passerelles CEC, EDID et HDCP.
- Certification HDBaseT.
- Passerelle d'infrarouges et câbles bidirectionnels RS232.
- Boîtier en aluminium pour une installation murale ou sur table.
- Connecteurs HDMI et d'alimentation verrouillables.

1.3 Contenu de l'emballage

- Transmetteur (1, non compris avec le modèle 41910-HTR)
- Récepteur (1)
- Supports de fixation (4)
- Pattes en caoutchouc (8)
- Câbles RS232 (2)
- Vis (8)
- Adaptateur d'alimentation de 24 V c.c. (1)
- Manuel de l'utilisateur (1)

2. Extérieur des composants

2.1 Transmetteur

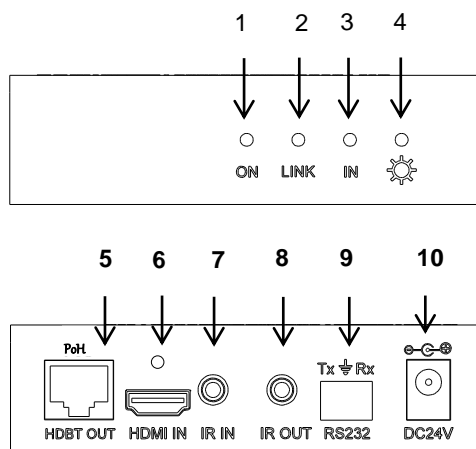

- 1) **État du dispositif local (ON)** : témoin vert qui clignote quand le dispositif est opérationnel, et qui s'éteint quand il cesse de fonctionner.
- 2) **Liaison (LINK)** : témoin d'état vert du câble à paires torsadées qui s'allume quand la connexion a été établie entre le transmetteur et le récepteur.
- 3) **Entrée (IN)** : témoin de conformité vert qui s'allume quand les dispositifs raccordés prennent en charge le procédé HDCP et fonctionnent normalement, et qui clignote dans les cas contraires.
- 4) **Alimentation (☼)** : témoin rouge qui s'allume quand le circuit est alimenté.
- 5) **Sortie HDBaseT (HDBT OUT)** : sortie à relier au port d'entrée HDBT du récepteur par l'intermédiaire d'un câble à paires torsadées.
- 6) **Entrée HDMI (HDMI IN)** : entrée à relier à une source HDMI.
 - a. Pièce filetée pour le verrouillage, de type M3 de 0,5 mm, vendue séparément - 41900-LKT.
- 7) **Entrée d'infrarouges (IR IN)** : entrée conçue pour une cible d'infrarouges (modèle 41910-HIR, vendu séparément).
- 8) **Sortie d'infrarouges (IR OUT)** : entrée conçue pour un émetteur d'infrarouges (modèle 41910-HIR, vendu séparément).
- 9) **Connecteur RS-232 (RS232)** : passerelle en série.
- 10) **Alimentation de 24 V c.c. (DC 24V)** : point de connexion de l'adaptateur fourni (qui peut être raccordé au transmetteur ou au récepteur).

2.2 Récepteur

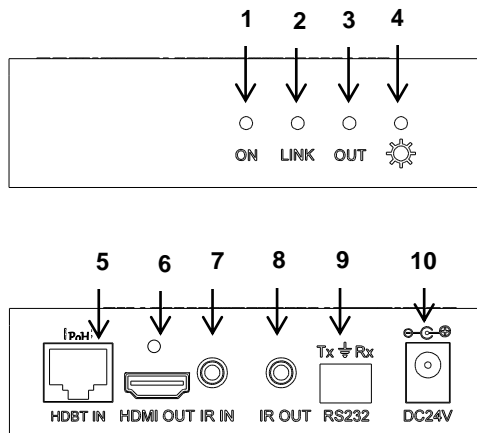

- 1) **État du dispositif local (ON)** : témoin vert qui clignote quand le dispositif est opérationnel, et qui s'éteint quand il cesse de fonctionner.
- 2) **Liaison (LINK)** : témoin d'état vert du câble à paires torsadées qui s'allume quand la connexion a été établie entre le transmetteur et le récepteur.
- 3) **Sortie (OUT)** : témoin de conformité vert qui s'allume quand les dispositifs raccordés prennent en charge le procédé HDCP et fonctionnent normalement, et qui clignote dans les cas contraires.
- 4) **Alimentation (⚙)** : témoin rouge qui s'allume quand le circuit est alimenté.
- 5) **Entrée HDBaseT (HDBT IN)** : sortie à relier au port de sortie HDBT du transmetteur par l'intermédiaire d'un câble à paires torsadées.
- 6) **Sortie HDMI (HDMI OUT)** : sortie à relier à un écran HDMI.
 - a. Pièce filetée pour le verrouillage, de type M3 de 0,5 mm, vendue séparément - 41900-LKT.
- 7) **Entrée d'infrarouges (IR IN)** : entrée conçue pour une cible d'infrarouges (modèle 41910-HIR, vendu séparément).
- 8) **Sortie d'infrarouges (IR OUT)** : entrée conçue pour un émetteur d'infrarouges (modèle 41910-HIR, vendu séparément).
- 9) **Connecteur RS-232 (RS232)** : passerelle en série.
- 10) **Alimentation de 24 V c.c. (DC 24V)** : point de connexion de l'adaptateur fourni (qui peut être raccordé au transmetteur ou au récepteur).

3. Connexions à effectuer

3.1 Schéma du système

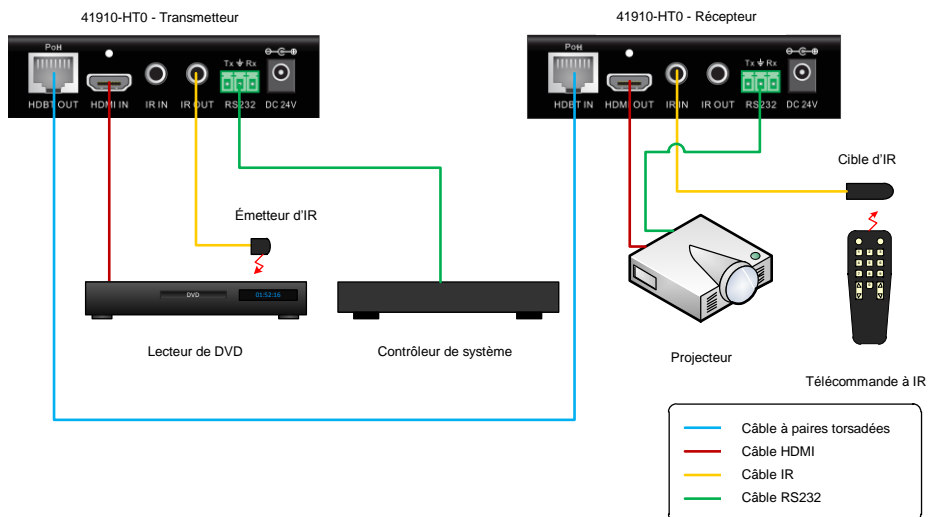

3.2 Procédure à suivre

- Étape 1.** Raccorder une source HDMI (un lecteur de DVD ou Blu-ray, par exemple) au port HDMI IN du transmetteur par l'intermédiaire d'un câble compatible.
- Étape 2.** Relier les ports HDBT OUT du transmetteur et HDBT IN du récepteur au moyen d'un câble à paires torsadées de catégorie 6A.
- Étape 3.** Raccorder un écran HDMI (un téléviseur haute définition, par exemple) au port HDMI OUT du récepteur par l'intermédiaire d'un câble compatible.
- Étape 4.** Le transmetteur et le récepteur sont tous les deux dotés d'une entrée et d'une sortie d'infrarouges. Quand un des deux est utilisé comme cible, l'autre doit agir comme émetteur (il faut alors se procurer le modèle 41910-HIR, vendu séparément).
- Étape 5.** Connecter le port RS232 à un contrôleur ou à un dispositif commandé, selon les besoins de l'installation.
- Étape 6.** Brancher l'adaptateur dans le port DC 24V (un seul adaptateur est requis, puisque l'alimentation est transmise via le câble à paires torsadées).

3.3 Raccordement du câble à paires torsadées

Pour optimiser le rendement, on recommande d'installer le câblage à paires torsadées conformément à la norme TIA-568-C.0 et à l'article 300 du NEC américain et de certifier l'installation au moyen d'instruments homologués UL suivant la norme ANSI/TIA-568.

4. Fiche technique

Caractéristiques générales	
Résolution	VESA, jusqu'à 1 920 x 1 200 ppp à 60 Hz TVHD, 720/1 080 ppp à 60 Hz, 2 160 ppp à 30 Hz
Distance de transmission	70 m (max.)
Norme HDMI	1.4a et HDCP
Températures	-10 à 40 °C
Humidité	10 à 90 %
Alimentation	Entrée : 100 à 240 V c.a., 50/60 Hz Sortie : 24 V c.c., 1,25 A
Consommation	9,6 W
Dimensions (larg.*haut.*prof.)	110 x 77x 30 mm (4,3 x 3 x 1,2 po)
Poids net	0,5 kg (1,1 lb)

REMARQUE : toutes les valeurs nominales sont exactes à ± 10 %.

5. Diagnostic des anomalies et maintenance

	ÉTAT DES TÉMOINS						
	ON	Éteint	Éteint	Allumé	Éteint	Allumé	Allumé
LINK	Éteint	Éteint	Éteint	Allumé	Allumé	Allumé	Allumé
IN/OUT	Éteint	Éteint	Éteint	Éteint	Éteint	Éteint	Allumé
⚙️	Éteint	Allumé	Allumé	Allumé	Allumé	Allumé	Allumé
REMARQUES	Problème d'alimentation	Problème de raccordement du câble à paires torsadées	Problème de raccordement du câble à paires torsadées	Problème au niveau des entrées	Problème lié à la HDCP	Fonctionnement normal	

Si le problème persiste, prière de composer le numéro du **soutien technique (1-800-824-3005)**.

6. Garantie

On obtenir de plus amples renseignements en se rendant au

http://french.leviton.com/OA_HTML/SectionDisplay.jsp?section=60958&minisite=10251



Network Solutions

41910-HT0

41910-HTR

Extensor HDMI/IR/RS232

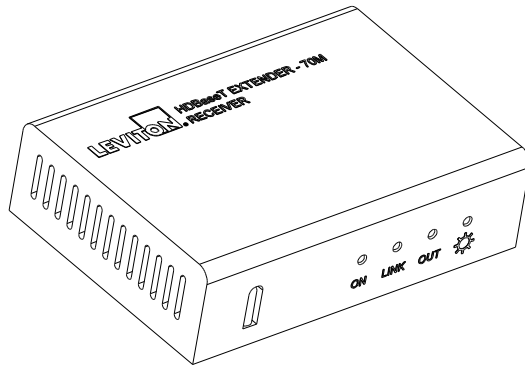
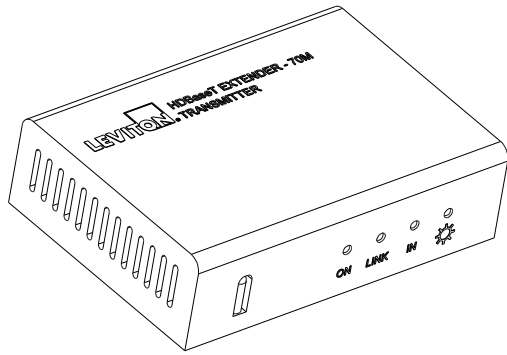

INSTRUCCIONES IMPORTANTES

1. Lea y comprenda perfectamente todas las instrucciones. Siga todas las instrucciones y advertencias marcadas en el producto.
2. No utilice estos productos cerca del agua, por ejemplo, cerca de bañeras, tinas, lavaderos o lavabos, en sótanos húmedos o cerca de piscinas.
3. Nunca introduzca objetos de ningún tipo a través de las aberturas de estos productos, ya que puedan hacer contacto con voltajes peligrosos.
4. **GUARDE ESTAS INSTRUCCIONES**

INFORMACION DE SEGURIDAD

1. Nunca instale cableado o componentes de comunicaciones durante una tormenta eléctrica.
2. Nunca instale componentes de comunicaciones en locales mojados, si los componentes no han sido diseñados específicamente para ser usados en locales mojados.
3. Nunca toque alambres o terminales sin aislante, si el cableado no ha sido desconectado de la interfaz de la red.
4. Tenga precaución cuando este instalando o modificando cableado o componentes de comunicaciones.

Tabla de contenido

1. Introducción	20
1.1 Introducción al 41.910-HT0	20
1.2 Características.....	20
1.3 Contenido del paquete	20
2. Producto Exterior	21
2.1 Transmisor 41910-HT0.....	21
2.2 Receptor 41910-HT0	22
3. Conexión del sistema.....	23
3.1 Diagrama del sistema	23
3.2 Procedimiento para la conexión	23
3.3 Conexión del cable de par trenzado	23
4. Especificación.....	24
5. Solución de problemas y mantenimiento	24
6. Garantía.....	24

1. Introducción

1.1 Introducción al 41910-HT0

El 41910-HT0 envía HDMI™, IR, RS232 y Ethernet en un cable de par trenzado e incluye un transmisor y un receptor. El 41910-HT0 usa tecnología HDBaseT™ y tiene una distancia de transmisión máxima de hasta 70 metros con cable CAT6A. Consumer Electronics Control (CEC), RS232 bidireccional, alimentación transversal IR y alimentación en HDBaseT (PoH) son compatibles con el 41910- HT0.

1.2 Características

- Soporta resoluciones VESA hasta 1920x1200 @ 60Hz
- Soporta resoluciones TV AD incluyendo 720p, 1080p, 2160p
- Soporta 3D
- Distancia máxima de transmisión de hasta 70 metros sobre cable sencillo CAT6A.
- Banda ancha alta de: 10.2Gps.
- Compatible con TV AD; usa HDMI 1.4 y es compatible con HDCP.
- Soporta PoH para dar energía a los dispositivos desde cualquier extremo
- CEC, EDID y HDCP transversal
- HDBaseT certificada
- RS232 bidireccional y IR transversal
- Caja de aluminio montable en pared o mesa
- Conector bloqueador de entrada de alimentación y HDMI

1.3 Contenido del paquete

- 1 x Transmisor 41910-HT0 (no en el 41910-HTR)
- 1 x Receptor 41910-HT0
- 4 x Soportes de montaje
- 8 x pies de goma
- 2 x cables RS232
- 8 x Tornillos
- 1 x Adaptador de energía (24VCD)
- 1 x Manual de usuario

2. Producto Exterior

2.1 Transmisor 41910-HT0

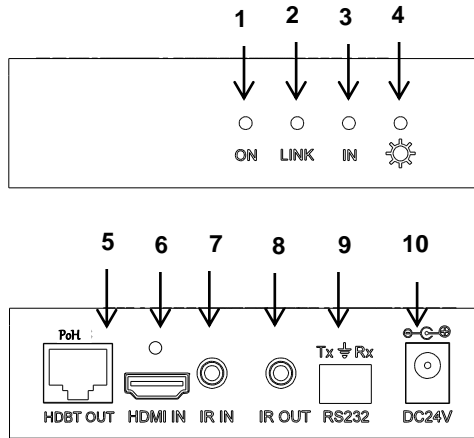

- 1) **ENCENDIDO:** Parpadea verde cuando el dispositivo está en funcionamiento; se apaga cuando el dispositivo deja de funcionar.
- 2) **ENLACE:** El indicador de estado de enlace del cable de par trenzado, se ilumina verde cuando la conexión entre los dos dispositivos es un éxito.
- 3) **ENTRADA:** El indicador de cumplimiento HDCP, está verde sólido cuando el dispositivo conectado es compatible con HDCP y funciona con normalidad; parpadea verde cuando el dispositivo conectado no es compatible con HDCP.
- 4) **LED DE ENERGIA:** Se ilumina rojo cuando la energía está encendida.
- 5) **SALIDA HDBT:** Conecta la entrada del HDBT con un receptor certificado HDBaseT con un cable de par trenzado.
- 6) **ENTRADA HDMI:** Conecta a la fuente HDMI.
 - a) Inserto roscado para el conector bloqueador es M3 – 0.5 mm IR (el juego se vende por separado 41910-HIR)
- 7) **ENTRADA IR:** Conecta con un objetivo IR (se vende por separado 41910-HIR)
- 8) **SALIDA IR:** Conecta con un emisor IR (se vende por separado 41910-HIR)
- 9) **RS232:** Serie de pase transversal
- 10) **24VCD:** Conecta con la fuente de alimentación incluida (se puede colocar al final del transmisor o receptor).

2.2 Receptor 41910-HT0

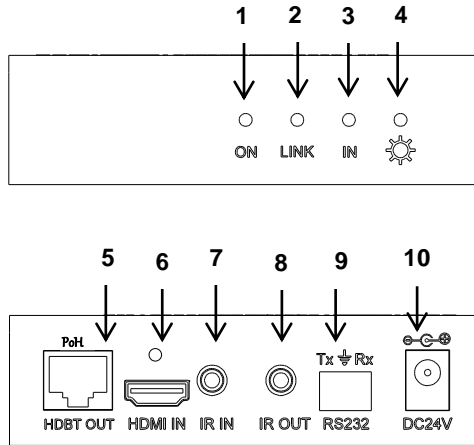

- 1) **ENCENDIDO:** Parpadea verde cuando el dispositivo está en funcionamiento; se apaga cuando el dispositivo deja de funcionar.
- 2) **ENLACE:** El indicador de estado de enlace del cable de par trenzado, se ilumina en verde cuando la conexión entre los dos dispositivos es un éxito.
- 3) **SALIDA:** El indicador de cumplimiento HDCP, está verde sólido cuando el dispositivo conectado es compatible con HDCP y funciona con normalidad; parpadea verde cuando el dispositivo conectado no es compatible con HDCP.
- 4) **LED DE ENERGIA:** Se ilumina rojo cuando la energía está encendida.
- 5) **ENTRADA HDBT:** Conecta la **SALIDA** HDBT de un transmisor certificado HDBaseT con un cable de par trenzado.
- 6) **SALIDA HDMI:** Conecta a un dispositivo HDMI.
 - a) Inserto roscado para el conector bloqueador es M3 – 0.5 mm IR (el juego se vende por separado 41910-HIR)
- 7) **ENTRADA IR:** Conecta con un objetivo IR (se vende por separado 41910-HIR)
- 8) **SALIDA IR:** Conecta con un emisor IR (se vende por separado 41910-HIR)
- 9) **RS232:** Serie de pase transversal
- 10) **24VCD:** Conecta con la fuente de alimentación incluida (se puede colocar al final colocar al final del transmisor o receptor).

3. Sistema de conexión

3.1 Diagrama del sistema

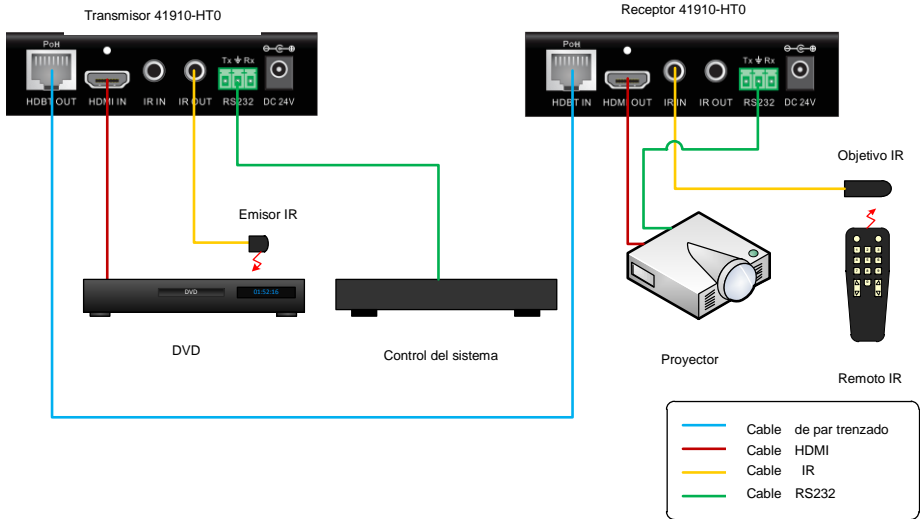

3.2 Procedimiento de Conexión

- Paso 1.** Conecte la fuente HDMI (como un reproductor de DVD) a la ENTRADA HDMI del transmisor 41910-HT0 con un cable HDMI.
- Paso 2.** Conecte la SALIDA HDBT del transmisor 41910-HT0 y la ENTRADA HDBT del receptor 41910-HT0, con un cable CAT 6A.
- Paso 3.** Conecte una pantalla HDMI (como una TV de alta definición) a la SALIDA HDMI del receptor 41910-HT0, con un cable HDMI.
- Paso 4.** Tanto el transmisor 41910-HT0 como el receptor 41910-HT0 tienen ENTRADA y SALIDA IR. Cuando una unidad se usa con un objetivo IR, el emisor IR debe estar conectado a la unidad opuesta (se vende por separado del 41910-HIR).
- Paso 5.** Conecte el puerto RS232 a un control del sistema y dispositivo controlado según se requiera.
- Paso 6.** Conecte el adaptador de corriente 24VCD (uno es suficiente ya que al otro extremo se le puede dar energía a través de la función PoH).

3.3 Conexión de cable de par trenzado

Para un mejor rendimiento, el cable de par trenzado se debe instalar de acuerdo con TIA-568-C.0 y NEC 300 y certificado de campo usando probadores aprobados ANSI / TIA-568 UL.

4. Especificación

General	
Resolución	VESA de hasta 1920x1200 @ 60Hz TV AD 720p @ 60Hz, 1080p @ 60Hz, 2160p @ 30Hz
Distancia de transmisión	Distancia máxima 70M
HDMI estándar	Soporte HDMI1.4a y HDCP
Temperatura	-10 ~ + 40°C
Humedad	10% ~ 90%
Suministrador de Energía	Entrada 100VCA ~ 240VCA, 50/60Hz; Salida: 24VCD 1.25A
Consumo de Energía	9.6 W
Dimensiones (A* AL* P)	110 x 77 x 30 mm / 4.3 x 3 x 1.2 pulgadas
Peso neto	0.5 kg, 1.1 libras

Nota: Todos los niveles nominales son + - 10%

5. Solución de problemas y mantenimiento

	ESTADO DEL LED					
ENCENDIDO	Apagado	Apagado	Encendido	Apagado	Encendido	Encendido
ENLACE	Apagado	Apagado	Apagado	Encendido	Encendido	Encendido
ENTRADA/SALIDA	Apagado	Apagado	Apagado	Apagado	Apagado	Encendido
ENERGIA	Apagado	Encendido	Encendido	Encendido	Encendido	Encendido
NOTAS	REVISE LA ENERGIA	REVISE EL CABLEADO DEL PAR ENTRELAZADO	REVISE EL CABLEADO DEL PAR ENTRELAZADO	REVISE EL ESTADO DE LA ENTRADA	PROBLEMA HDCP	UNIDAD TRABAJANDO APROPIADAMENTE

Si el problema persiste, por favor llame al servicio técnico al (800) 824-3005.

6. Garantía

Para más información visite www.leviton.com/warranty