

5X Max

Cellular signal booster kit for the home or office
Kit d'amplification du signal cellulaire pour domicile
ou bureau

User Guide / Guide de L'utilisateur



English

Français

Congratulations you have purchased the high-performance 5X Max cell phone signal booster that features multiple patented booster technologies which deliver reliable cellular connectivity inside large buildings in the weakest signal areas. Combined, they deliver the strong, fast and reliable performance, which includes faster mobile data, more reliable calls and consistent connectivity for multiple phones and devices on all North America carriers, including Verizon, AT&T and T-Mobile.

If you have any questions during setup, please reach out to our US-based experienced support technicians:

Call: 1-888-365-6283 Email: support@surecall.com | Visit: www.surecall.com/support



Watch installation, optimization and troubleshooting techniques on our SureCall YouTube channel



[@SureCall](https://twitter.com/SureCall)



Stay up to date with all things SureCall

TABLE OF CONTENTS

OVERVIEW	3
Why indoor signal can be weak	3
How it works	3
Package contents	4
Optional accessories.....	5
BEFORE INSTALLATION.....	6
Important. Before you begin.	6
Taking signal measurements with your phone	7
Finding your closest cell tower	10
Soft install	12
Tools needed.....	12
Grounding the outside antenna	12
Power requirements.....	12
Routing cable.....	12
INSTALLATION	13
Installation overview.....	13
Step 1: Find area outside with strongest signal	13
Step 2: Install the outside antenna and outside amplifier	14
Step 3: Mount the inside antennas	16
Step 4: Place the inside host unit and connect cables	18
Step 5: Connect to power.....	19
BOOSTER TESTING AND OPTIMIZATION	19
Antenna optimization	19
Antenna testing	20
LCD INTERFACE	21
Conditions defined.....	21
Parameters of RSSI.....	22
Parameters of uplink gain and downlink gain.....	22
Real gain.....	23
MANUAL CONTROLS.....	23
TROUBLESHOOTING	24
SPECIFICATIONS	25
Kitting	26
CONSUMER GUIDELINES	27
WARRANTY	28
Three-year product warranty.....	28

OVERVIEW

Why indoor signal can be weak

There are several obstacles that can contribute to the poor reception you receive in your home:

- Distance to your carrier's cell phone tower
- Obstructions caused by terrain and foliage
- Building materials like low-E glass, metal and concrete

How it works

1. The high-gain outside antenna captures even the weakest cell signal, from the cell tower where it is aimed.
2. The 5X Max outside booster uses Extended Range Technology™ (ERT) to grab signal outside, at its strongest point, where it boosts voice, text and data signals for all 4G & 5G devices.
3. Using ultra low-loss cable, signal is transmitted from the outside to the 5X Max inside host amplifier.
4. The signal is then broadcast from the inside panel antenna to all cellular devices in range.
5. The 5X Max system also works in reverse, boosting the outgoing signal and to faraway and hard-to-reach towers.

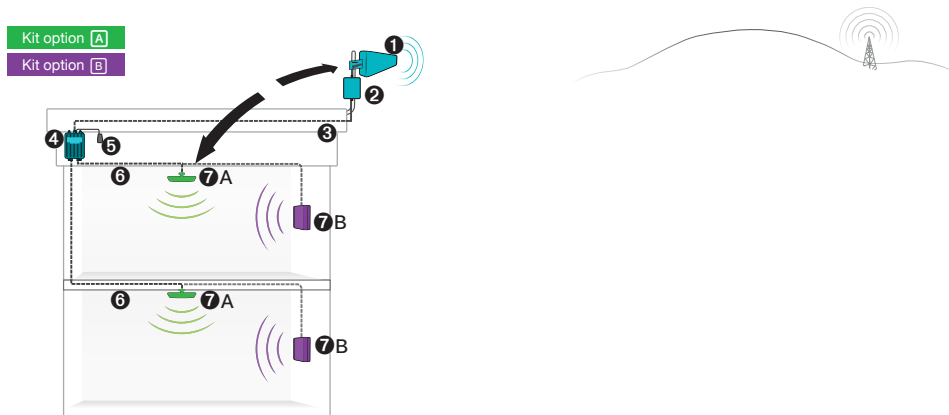

How the SureCall 5X Max booster works

Package contents

Unpack all package contents. For missing or damaged items, contact your reseller.

Turn over the signal booster and record the model and serial number for reference:

Serial #: _____

Purchase Date: _____

Keep the carton and packing material to store the product in case you need to return.

Model number	Model name	Outside Antenna Type	Outside Cable Length	Inside Antenna (Qty)	Type	Inside Cable (Qty)	Length
SC-5XMax-Y2U	5X Max Yagi / 2 Ultra-Thin	Yagi	100 ft	(2)	Ultra-Thin	(2)	100 ft
SC-5XMax-Y2P	5X Max Yagi / 2 Panel	Yagi	100 ft	(2)	Panel	(2)	100 ft



*Outside Yagi
Antenna:
(SC-530W)*



Outside Amplifier



*Outside Cable
(100 ft; SC-400)*

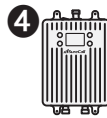

Inside host amplifier



Power supply



*Inside Cable
(100 ft; SC-400) (x2)*



*Inside Ultra-Thin
Antennas:
(SC-528W) (x2)*

OR



*Inside Panel
Antennas:
(SC-548W) (x2)*



WARNING: Any product modifications that use unauthorized antennas, cables, and/or coupling devices are prohibited by the FCC. Contact FCC for details: 1-888-CALL-FCC. Changes or modifications not expressly approved by SureCall could void the user's authority to operate the equipment.





WARNING: Do not collocate antennas or operate the outdoor antenna with any other antenna or signal booster.

English

Optional accessories

Looking to upgrade your SureCall booster? Boost your signal even further with these bestselling accessories:

	<p>SC-LP</p>	<p>Lightning arrestor prevents damage from electrical surges</p>
	<p>SC-MOUNT-JBAR</p>	<p>Adjustable 20-inch mounting pole for outdoor antenna</p>

BEFORE INSTALLATION

IMPORTANT. BEFORE YOU BEGIN.

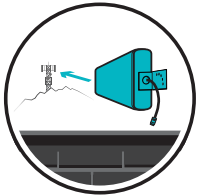

IDENTIFY THE AREA OF STRONGEST OUTSIDE SIGNAL.

Since booster performance is largely determined by the signal strength received by your outside antenna, it is important to identify the location of best signal for placement of your antenna.

The best location is generally found on the side of your home that faces your nearest cell tower and as high as possible -- where the antenna can 'see' your cell tower. Better signal received by your outside antenna means better booster performance inside. Conversely, the weaker your outside signal, the more limited your coverage will be indoors.

If you're unsure of the direction of your carrier's closest cell tower, see page 10 on Finding your closest cell tower for suggestions.

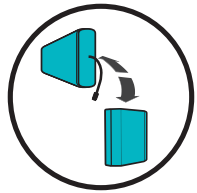

DO NOT RELY ON CELL PHONE BARS AS AN ACCURATE MEASURING TOOL

Cell phone bars are an approximation of your signal that varies by phone and carrier. Placing your phone in test mode or downloading an app that shows your signal in decibels (dB) is more accurate. For help using this feature on your device, see "Taking signal measurements with your phone" on page 7.

During planning, installation and testing, take multiple readings several minutes apart. Also, verify that you can place and hold a call.



BETTER ANTENNA SEPARATION MEANS BETTER PERFORMANCE

Maintain a distance of at least 25 vertical feet or up to 50 feet of horizontal distance, especially if sufficient vertical separation cannot be achieved. Also, make certain the antennas are aimed away from one another.

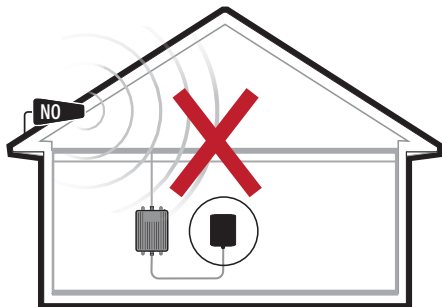

Antenna Placement

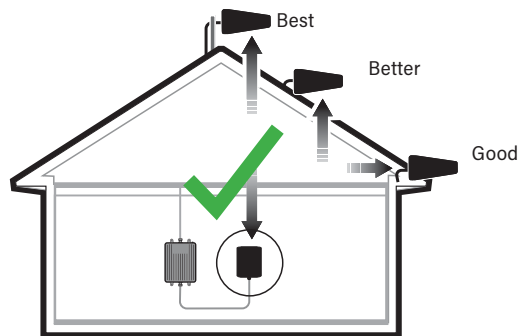

Antenna Aiming

Taking signal measurements with your phone

Cell phone bars are an approximation of your signal that varies by phone and carrier. Viewing measurements in decibel milliwatts provides a more accurate reading. In most cases, units are reported in RSRP (LTE & 5G signals) and will generally fall between -80 dBm (strong) and -130 dBm (very weak). If you are connected over 3G or HSPA the decibels units are reported in RSSI and the units will generally fall between -50 dBm (strong) and -100 dBm (very weak).

PLEASE NOTE, To achieve optimal performance for your booster, it is vital to take care choosing antenna placement and antenna alignment. The coverage area that the booster provides is directly related to the strength of incoming signal received by the outdoor antenna. Mounting the outside antenna where the signal is the strongest provides the best results. If signal is extremely weak where the outside antenna is installed, indoor coverage will be limited.

See the instructions to measure decibels on your phone.

Measuring signal will be helpful to (1) identify the location outside with the strongest signal for placement of your outside antenna and (2) to measure indoor signal strength during installation and testing of your system.

During installation and testing, always take multiple readings several minutes apart. Also, take note of the band number related to each reading for accurate comparisons.

i **NOTE**, signal measurements are displayed alongside their measurement scale. RSRP is one scale commonly used, as is RSSI. For more information, see "Signal measurement scales" on page 9.

FOR IPHONE dBm signal measurements, use the methods below.

1. First turn off your Wi-Fi
2. Dial *3001#12345** then press the call button.
3. The field test screen will appear. Once open, the menu navigation varies depending on the iOS version.
4. Navigate to "Cell Info" in the menu
5. The measurement that reads "RSRP" is your cellular signal strength in decibel-milliwatts.
6. Note Band number

If you're using an earlier version of iOS or looking for more detailed information, we have more instructions available here: www.SureCall.com/support

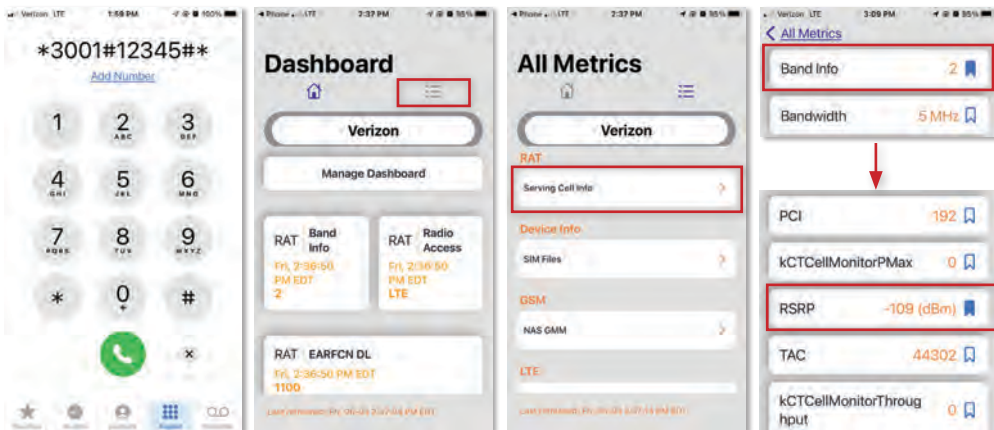

iPhone test mode

English

FOR ANDROID devices: Download the app “LTE Discovery” in the Google Play store.

1. Note band number
2. 4G LTE/5G (measurement in RSSI or RSRP)



Android app “LTE Discovery”

Signal measurement scales

The relationship between RSRP and RSSI is approximate and depends on the channel bandwidth, noise floor and channel loading. The chart below displays the approximate equivalent of all four measurements:

	Signal Power (dBm)		Signal Quality (dB)	
	RSRP Phone in LTE	RSSI Phone in HSPA	RSRQ Phone in LTE	SINR Phone in HSPA
Very Edge	-125	-102	-25	3
Average	-110	-85	-20	10
Good	-95	-70	-12	15
Best	-80	-55	-8	20

Finding your closest cell tower

Since performance is largely determined by the signal received by the outdoor antenna, it is important to know the direction in which you will aim your directional outside antenna before installation.

The best location for your outside antenna is generally found on the side facing your nearest cell tower and as high as possible -- where the antenna can 'see' your cell tower.

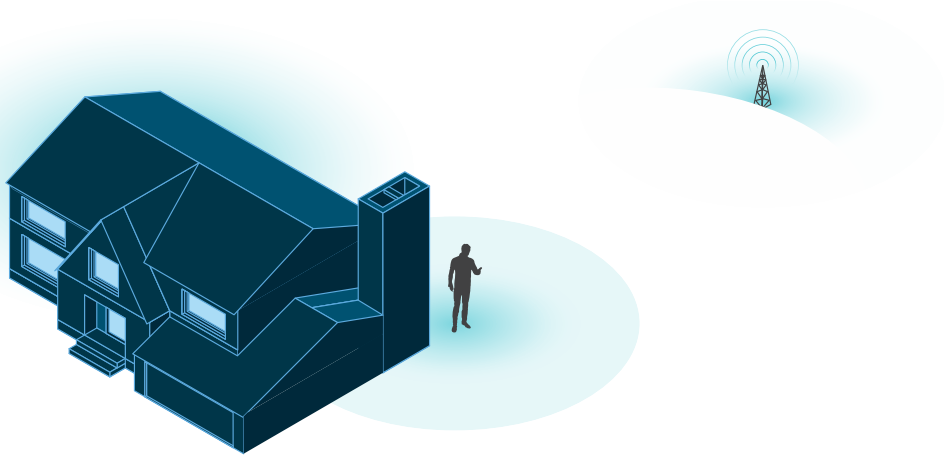

Finding your strongest outside signal

If you're not sure of the location of your nearest cell tower, there are resources available. You may utilize crowd-sourced cell tower resources such as sites like www.cellmapper.net

See below for brief instructions on utilizing cellmapper.net

WARNING: Do not collocate antennas or operate the outdoor antenna with any other antenna or signal booster.

Visit website www.cellmapper.net

1. Find your location on the map
2. Select your provider

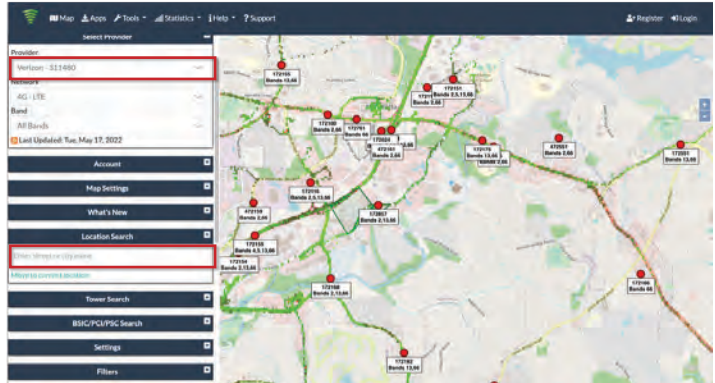

3. Find your cell tower by clicking on the red or green dots on the map closest to your home.

Once selected, detailed information of each base station is shown to the left, including the communication standards and frequency band and block.

The shaded area represents the coverage area for that base station.

4. Locate the closest base station with signal coverage facing the direction of your home and note the direction in relation to your home.

Note: While your home may or may not be located inside a shaded coverage zone indicated on the map.

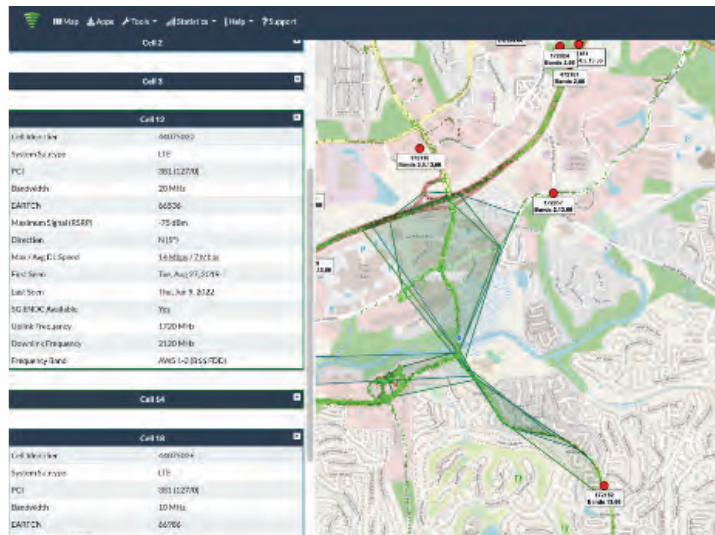

Soft install

Prior to securing the location of any booster components, a “soft install” is recommended as adjustments may be needed to optimize performance.

Refrain from securing your cable, drilling any holes, etc. until you complete and test the installation of the system.

Tools needed

- Ladder
- Drill
- 1 to 2 inch diameter pole for mounting outside antenna (if needed, SC-MOUNT-JBAR can be purchased separately)
- Recommended: Surge protected power strip and cable clips

Grounding the outside antenna

SureCall recommends all outside antennas be properly grounded. See "Optional accessories" on page 5.

Power requirements

This booster uses 12v input voltage (power supply part: SC-AC-12V3.8A-B). DO NOT use the booster with a higher or lower voltage power supply. This can damage the booster, cause personal injury, and void your warranty.

Use of a power strip with surge protection is strongly recommended.

Routing cable

SureCall recommends that cable connected to the outside antenna run straight down and away from the outside antenna, not wrapped or draped near it. When securing the cable, be sure to remove any kinks or loops.

Route cable along and through a wall that leads closest to the location of the booster.

SureCall recommends that cable entering the home from an exterior wall use appropriately rated sealant/caulking at the point of entry.

Following completion of install, SureCall recommends weatherproofing the exterior coax connections with sealing tape.

INSTALLATION

Before installation, review all the information in this manual.

Prior to securing the location of any booster parts, a "soft install" is recommended as adjustments may be needed to optimize performance.

Installation overview

Step 1. Find the outside area with the strongest signal.

Step 2. Install the outside antenna **1** and the outside amplifier **2**, **3** in the area identified in step 1.

Step 3. Install the Inside antennas **7**, **6**

Step 4. Place the inside host unit **4** and connect cables

Step 5. Connect power **5** and turn on.

Check System and Optimize Installation.

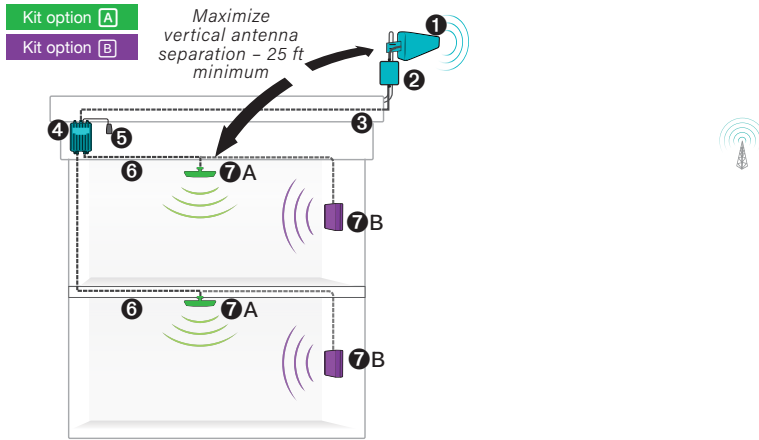

Step 1: Find area outside with strongest signal

Identify the outside location with the strongest signal for placement of your outdoor antenna. Maximum performance is achieved when the antenna is aimed toward the strongest signal source. If you know the direction of your provider's tower, point the antenna in that direction. If you are unsure of the location, see "Finding your closest cell tower" on page 10

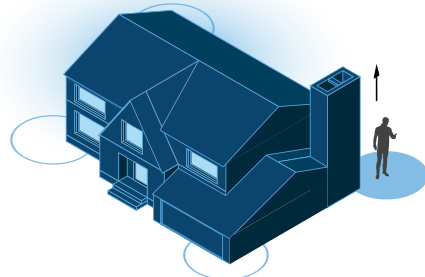

Finding your strongest outside signal

Step 2: Install the outside antenna and outside amplifier

Once you have identified the area of strongest signal, choose where you will mount your outside antenna and outside amplifier while considering the following antenna placement guidelines.

Note there are two main outside components -- a Yagi directional antenna and SureCall outside amplifier.



Outside Yagi antenna and mounting bracket



5X Max outside amp and mounting bracket



Outside Cable (100 ft)

- Mount at the highest possible location above the roofline - The mounting area must have at least a 3 ft radius clear of obstructions, other radiating elements and metal objects such as pipes or metal siding.
- Maximize antenna separation. Plan at least 25 vertical feet (or at least 50 horizontal feet) of separation between the outside and inside antennas.
- Note that both components should be mounted to an exterior surface or a 1-2" diameter pole. A mounting pole is available separately (SC-MOUNT-JBAR). PVC piping from your local hardware can also be used.
- Avoid placement near windows, where possible, as it increases the potential for oscillation.
- Ensure the outside antenna is oriented to face away from the inside antenna.
- Mount the outside antenna at the corner or side of the roof which faces your cell tower.
- Avoid placing / aiming the antenna towards materials (such as windows) where the signal may be reflected towards your home.

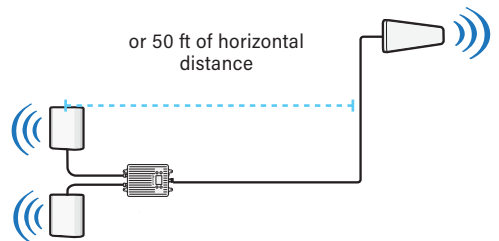
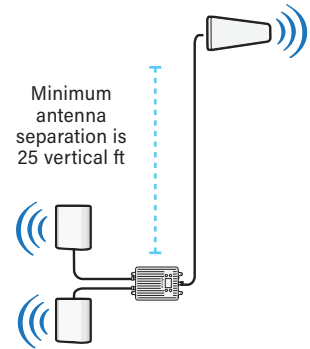

Maximize antenna separation

1 Install Yagi antenna

Once you have identified your install location, assemble the u-bolt, bracket, nuts and washers onto a pole (available separately) as shown in the illustration.

Orient the antenna with the drip hole at the bottom.

2 Place the outside amplifier

Next assemble the bracket for the outside amplifier the same way you did the yagi bracket and secure in the same location within range of the antenna cable connection.

3 Connect cable to the outside amplifier, as shown

With both components in place, connect one end of the provided 100 ft. coax cable to the outside amplifier and hand tighten the connection.

Do not fix mounting hardware until the optimum antenna angle is found. Loosely secure the antenna in a manner that allows for rotation during final system testing.

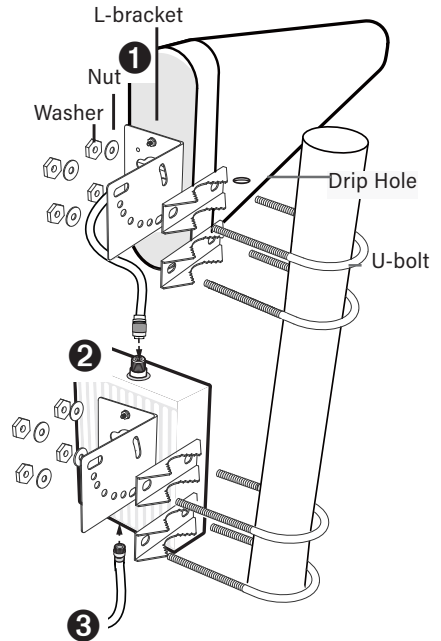

Outside system assembly

Step 3: Mount the inside antennas

7 a



Inside Omni-Directional UltraThin antennas (x2)

7 b



Inside Directional Panel antennas (x2)

6



Inside cable; SC-400, 100 ft. (x2)

5



Inside host amp and power supply

4



Your kit includes a set of two inside antennas -- Either Omni-directional UltraThin ceiling-mount antennas or Directional wall-mount panel antennas.

Both kits include a set of indoor cables that are used to connect the antennas to the inside host unit.

The range of antenna is dependent on three factors:

- Physical obstructions
- Power generated by booster
- Signal level received by the outdoor antenna

For kit A with omni-directional antennas:

- Optimal placement should be central to where signal is needed with minimal obstacles near the antennas.
- SureCall's UltraThin dome antenna is mounted to the ceiling and broadcasts in 360°.

For kit B with directional panel antennas:

- Antennas should be mounted to a wall facing the area signal is needed – SureCall's panel antenna broadcasts in a 120° beamwidth.

Choose a location for your inside antennas while considering the following general guidelines:

- Maximize isolation between the outside antenna and inside antennas (minimum 25 ft. vertical separation or 50 ft of horizontal separation).
- The performance of your antennas is limited by building materials between the antenna and your mobile device. The antenna may be concealed behind a wall provided there are no materials that could obstruct signals.
- Orient the inside antennas so they aim away from the outdoor antenna



Face inside antenna away from outside antenna

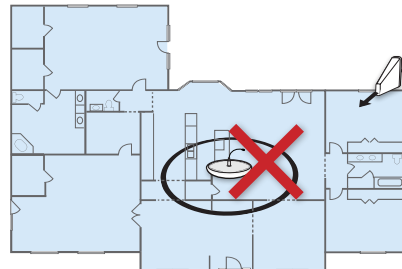

DO NOT face outside antenna towards the inside antenna



DO NOT face inside antenna towards the outside antenna

UltraThin antenna installation

The SC-528W wideband antenna is an omni-directional interior antenna that gathers and sends signals from all sides. Besides the antenna itself, parts include mounting options for an install that is accessible by crawl space or one that is not. Optimally, It should be located central to where signal is needed with minimal obstacles.

For each antenna:

If accessible by crawl space:

1. Drill a 20 mm diameter hole in the ceiling. The size should be large enough to allow the antenna's plastic cable base to pass through.
2. Place antenna cable through hole.
3. From crawl space, screw the fixing nut onto antenna

If not accessible by crawl space, a metal bracket mount has been provided along with instructions for this mounting option.

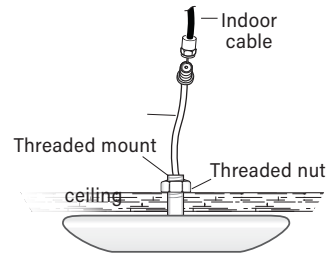

UltraThin-antenna installation

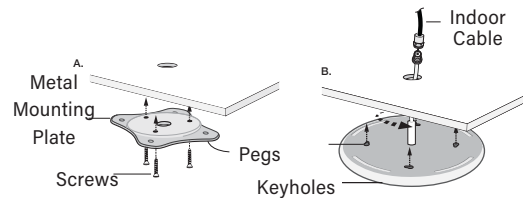

UltraThin antenna installation, mounting option 2

Panel antenna installation

Besides the antenna itself, parts include mounting equipment for a flat horizontal surface

For each antenna

Install the panel antenna as shown in the illustration.

1. Using the plate, mark the position of desired screw placement.
2. Screw the mounting plate into place with the slide panel protruding towards you.
3. Slide antenna onto mounting plate.

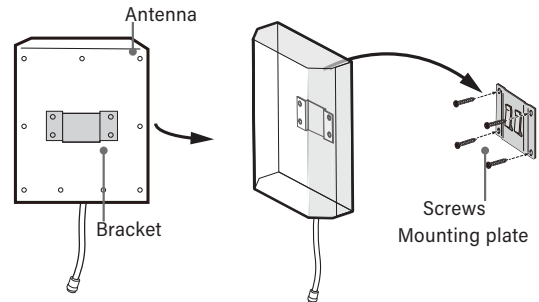

Panel-antenna installation

Step 4: Place the inside host unit and connect cables

Place the Inside host unit in your chosen location that is on a flat surface or mounted to a wall. Choose a location that is near a working AC outlet and in an accessible location.

To install the booster to a wall, use the supplied screws or appropriate screws for surface and drill through screw tab holes on unit.



Inside host unit



Connect to ports marked "INSIDE 1" AND "INSIDE 2"



Connect to port marked "OUTSIDE"

Next, connect the outside and inside components by routing the outside cable from the outside amplifier, indoors and connect to the host unit port marked "OUTSIDE".

See page "Routing cable" on page 12 for more information.

i **NOTE:** Do not power on until the system is fully connected.

i **NOTE:** This booster should not be used near open fire or flame. Storage and transportation: Store and place in non-extreme room-temperature and dry environment.

Cable

Connect each antenna to an indoor cable provided with your kit.

Run the cables along route toward the planned location of your inside host unit.

Connect the indoor antennas to the host unit using the provided cables. The cables should connect to the ports on the host unit labeled "INSIDE 1" and "INSIDE 2".

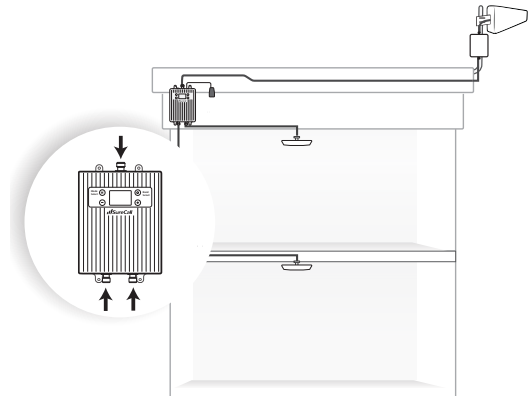

Step 5: Connect to power

Connect the AC power supply to the booster and plug into a 110V AC power outlet. Once the booster has been completely assembled, turn the booster's power switch on.

Note: If the Power LED does not turn ON or the Alert LEDs continue to flash, see the Troubleshooting section.

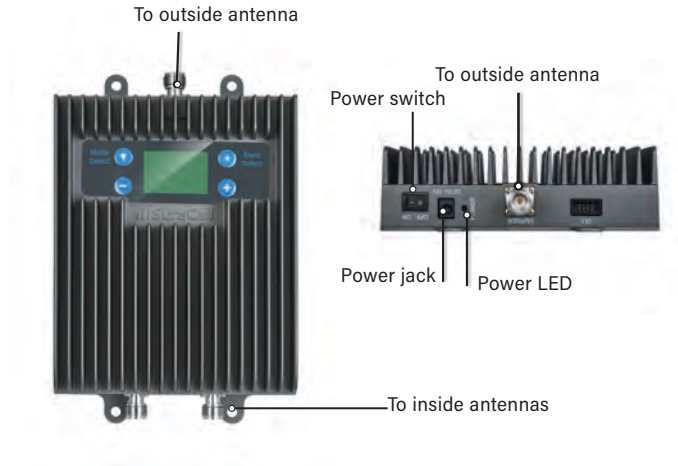

Host unit diagram

BOOSTER TESTING AND OPTIMIZATION

When your system is in place and fully connected, test system performance in locations you have previously experienced poor signal. Verify that you have a reliable connection by taking multiple readings several minutes apart. For instructions on taking measurements with your cell phone, see page 7. Also, verify that you can place and hold a call.

If the signal strength has improved, your booster is working.

Remember that coverage varies based on outdoor signal level, house construction, and antenna placement. Coverage in adjoining rooms will be reduced by walls and building materials.

The gain settings should always be at maximum level unless otherwise indicated. They should ONLY be reduced if other recommended actions do not resolve the issue. In any of these cases, the first action should be to increase the antenna isolation between the inside and outside antenna as much as possible

Antenna optimization

The 5X Max automatically reduces gain (coverage performance) because of insufficient RF separation between the inside and outside antennas. Consider the options listed in this section to resolve issues with inadequate antenna isolation.

- Verify that a minimum distance of 25 vertical feet has been achieved. 50 ft or more horizontal separation may be needed, however, especially where vertical separation is not possible.
- Check for sources of interference such as cellular modems or hotspots.

- Verify antennas are not placed near a window.
- Ensure that antennas are aimed away from one another.
- Mount the outside antenna at the corner or side of the roof which faces your cell tower.
- Avoid placing / aiming the yagi antenna towards materials (such as windows) where the signal may be reflected towards your home or office.
- Keep in mind, identifying the setup that yields the best possible results for your environment will come from testing -- balancing the elimination of interference and while also receiving the best possible signal.

Antenna testing

As a final step, identify the precise antenna angle which provides the maximum possible performance. For this step, it's best to have another person inside to report results.

- Rotate the outside antenna around the mast, making angle adjustments in progressively smaller increments until the peak angle is found. Record your results below using one or both methods. After each angle test, power cycle the booster.

There are two methods available to confirm you've achieved the optimum angle for your Yagi antenna:

1. Note the signal reading from the inside antenna's projected coverage area.
2. Make angle adjustments to the Yagi antenna while reading the RSSI number for each band appearing on the LCD screen until the best (or strongest) value for all bands is found. Record your results below.

Once you've identified the optimum angle, secure the outside antenna in place.

LOCATION	BEFORE Install	Band #	AFTER, Test 1	Band #	Test 2	Band #	Test 3	Band #

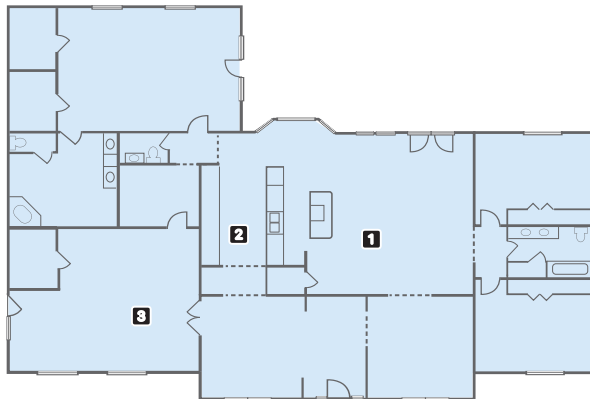

Example testing plan

English

LCD INTERFACE

Note the following information:

- Your booster settings should always be at maximum level and only reduced if all other recommended actions have not resolved the issue.
- Most issues can be resolved by addressing antenna separation/isolation. See "Antenna optimization" on page 19 for suggestions regarding antenna isolation.

LCD display preview and parameters

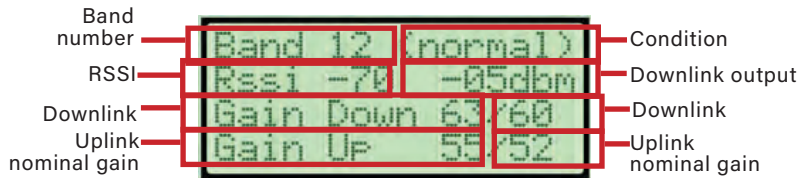

Conditions defined

Condition	Indication/ Meaning
(Init)	Initializing on power-up
(normal)	Normal operation
(OSC)	AGC has detected oscillation
(sleep)	After a period of inactivity, a band will enter sleep mode
(DL-AGC)	AGC detected oscillation for on the downlink and is self adjusting

Parameters of RSSI

Low band (band12 band13 band5)

RSSI higher than -81dbm ,display power normal

```
Band 12 (normal)
Rssi -70 -05dbm
Gain Down 63/60
Gain UP 55/52
```

RSSI lower than -81dbm display ---

```
Band 12 (normal)
Rssi -70 ---dbm
Gain Down 63/60
Gain UP 55/52
```

High band (band2 band4)

RSSI higher than -86dbm, display power normal

```
Band 2 (normal)
Rssi -65 -05dbm
Gain Down 63/60
Gain UP 55/52
```

RSSI lower than -86dbm display ---

```
Band 2 (normal)
Rssi --- ---dbm
Gain Down 63/60
Gain UP 55/52
```

Parameters of uplink gain and downlink gain

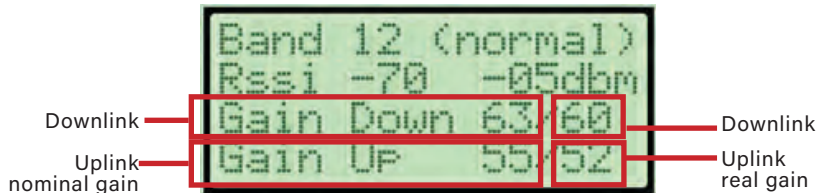

Nominal gain

The rated gain of the device, the current nominal gain of each frequency band of the device is:

	Uplink nominal gain(dB)	Downlink nominal gain(dB)
Band12 (LTE-A)	55	63
Band13 (LTE-V)	55	63
Band5 (CELL)	57	65
Band2 (PCS)	61	70
Band4 (AWS)	61	70

English

Real gain

Display the real gain of the device

Manual attenuation, AGC and the adaptation of the device all cause the real gain of the device to change.

Note: When the real gain is OFF, the amplifier is turned off.

For example:

1. Oscillation causes the amplifier to turn off



2. Manual attenuation of ≥ 30 causes the amplifier to turn off



MANUAL CONTROLS

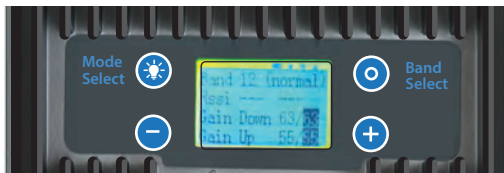

Band select

Select band using the band switch button to cycle through bands

Backlight ON/OFF

Pressing the "Mode Select" for one second turns the backlight on or off

Manual Gain Adjustments

Short press

Pressing the [-] or [+] buttons increases or decreases attenuation by 1dB.

Any adjustment will affect the corresponding uplink or downlink by the same amount.

Long Press

Pressing the [-] or [+] for more than 5 seconds adjusts the attenuation by 30 dB.

Continue to press and hold, the amplifier turns off

TROUBLESHOOTING

If you have any questions during setup, please contact our US-based support technicians:

Call: 1-888-365-6283 | Email: support@surecall.com | Visit: www.surecall.com/support

Problem	Resolution
Signal booster has no power	Connect the power supply to an alternate power source. Verify that the power source is not controlled by a switch that has removed power from the outlet. If it remains OFF, contact tech support at: 1-888-365-6283 or support@surecall.com
After completing installation, indoor signal coverage has not improved	Verify that cable connections are tightly fitted to the booster and antennas. Try further separating the booster and antenna. Verify that there is usable signal where the outside antenna is placed. Note: Bars are not always a reliable measure of signal. The best way to confirm signal coverage is the ability to place and hold a call.

SPECIFICATIONS

Model	5X Max (US and Canada)
Uplink Frequency Range (MHz):	698-716 / 776 – 787 / 824-849 / 1850-1915 / 1710-1755
Downlink Frequency Range (MHz):	728-746 / 746 – 757 / 869-894 / 1930-1995 / 2110-2155
Maximum Gain:	72 dB
Supported Standards:	CDMA, WCDMA, GSM, EDGE, HSPA+, EVDO, LTE and all cellular standards
Input Impedance:	50 Ω
VSWR	≤ 2.0
Noise Figure:	<8 dB
AC Input:	Input AC110V, 60 Hz; Output DC 12-15V
Maximum Output Power:	1 Watt EIRP
Downlink Power	+16 dBm
Cable:	SC-400 cable (100 ft)
RF Connectors:	N-Female inside / N-Female outside
Power Consumption:	<25W
5X Max Outside Amp	
Temperature Range:	4° to +158° for optimal performance
Dimensions:	8.63*6.83*2.18 in
Weight:	4.6lb;
Certifications: (Model 5X Max)	FCC ID: RSN-FUSION5XMAX; IC : 7784A-5XMAX
5X Max Inside Host	
Temperature Range:	41 ° to +104° for optimal performance
Dimensions:	9.63*6.50*1.98 in
Weight:	4 lbs
Certifications: (Model 5X MaxS)	FCC ID: RSN-FUSION5XMAX; IC : 7784A-5XMAX

Note: The term "IC" before the radio certification number only signifies that Industry Canada technical specifications were met.

Kitting

Component	Prod No. Description	Gain/Loss					Notes
		LTE-A	LTE-V	800MHz	1900MHz	1700 MHz / 2100 MHz	
Outdoor Antenna*	SC232W	8.5dBi	8.5dBi	8.5dBi	8.5dBi	8.5dBi / 8.5dBi	
Cable between systems *	SC-400-50NN 50 Feet	3.01dB	3.01dB	3.14dB	4.31dB	4.07 dB / 4.56dB	50 to 150 feet
Indoor Cable*	SC-400-50NN 50 Feet	3.01dB	3.01dB	3.14dB	4.31dB	4.07 dB / 4.56dB	50 to 150 feet
Indoor Antenna*	SC222W	3dBi	3dBi	3dBi	6dBi	6dBi / 6dBi	
	SC121W	1.2dBi	1.2dBi	1.2dBi	3dBi	3dBi / 3dBi	
	SC302W	2.5dBi	2.5dBi	3dBi	5dBi	4dBi / 5dBi	
	SC323W	2.5dBi	2.5dBi	3dBi	4dBi	4dBi / 4dBi	
	SC528W	3.5dBi	3.5dBi	3.5dBi	7.5dBi	7.5dBi / 7.5dBi	
	SC548W	5dBi	5dBi	6dBi	7dBi	7dBi / 7dBi	
*All equivalent antennas and cables are suitable for use with the Fusion5X Max V1.0							

FCC 15.105 Statement This equipment has been tested and found to comply with the limits for a Class B digital device, pursuant to part 15 of the FCC Rules. These limits are designed to provide reasonable protection against harmful interference in a residential installation. This equipment generates, uses and can radiate radio frequency energy and, if not installed and used in accordance with the instructions, may cause harmful interference to radio communications. However, there is no guarantee that interference will not occur in a particular installation. If this equipment does cause harmful interference to radio or television reception, which can be determined by turning the equipment off and on, the user is encouraged to try to correct the interference by one or more of the following measures:

- Reorient or relocate the receiving antenna
- Increase the separation between the equipment and receiver.
- Connect the equipment into an outlet on a circuit different from that to which the receiver is connected
- Consult the dealer or an experienced radio/TV technician for help.

CONSUMER GUIDELINES

THIS IS A CONSUMER DEVICE

BEFORE USE, you **MUST REGISTER THIS DEVICE** with your wireless provider and have your provider's consent. Most wireless providers consent to the use of signal boosters. Some providers may not consent to the use of this device on their network. If you are unsure, contact your provider.

In Canada, **BEFORE USE** you must meet all requirements set out in ISED [CPC-2-1-05¹](#).

You **MUST** operate this device with approved antennas and cables as specified by the manufacturer. Antennas **MUST** be installed at least 20 cm (8 inches) from (i.e., **MUST NOT** be installed within 20 cm of) any person.

You **MUST** cease operating this device immediately if requested by the FCC (or ISED in Canada) or licensed wireless service provider.

WARNING: E911 location information may not be provided or may be inaccurate for calls served by using this device.

This device may operate in a fixed location only, for in-building use.

This device complies with Part 15 of the FCC Rules. Operation is subject to the following two conditions: (1) this device may not cause harmful interference, and (2) this device must accept any interference received, including interference that may cause undesired operation.

Register your cellular booster with your wireless carrier at the following urls:

Verizon: <http://www.verizonwireless.com/wcms/consumer/register-signal-booster.html>

AT&T: <https://securec45.securewebsession.com/attsignalbooster.com/>

T-Mobile: <https://support.t-mobile.com/docs/DOC-9827>

Sprint: https://www.sprint.com/legal/fcc_boosters.html

U.S. Cellular: <http://www.uscellular.com/uscellular/support/fcc-booster-registration.jsp>

CAN ICES-3 (B)/NMB-3(B) (Canada) :

This Class B digital apparatus meets all requirements of the Canadian Interference Causing Equipment Regulations. Operation is subject to the following two conditions: (1) this device may not cause harmful interference, and (2) this device must accept any interference received, including interference that may cause undesired operation

The Manufacturer's rated output power of this equipment is for single carrier operation. For situations when multiple carrier signals are present, the rating would have to be reduced by 3.5 dB, especially where the output signal is re-radiated and can cause interference to adjacent band users. This power reduction is to be by means of input power or gain reduction and not by an attenuator at the output of the device.

[1] For details on the requirements specified in ISED CPC-2-1-05, visit: <http://www.ic.gc.ca/eic/site/smt-gst.nsf/eng/sf08942.html>

WARRANTY

Three-year product warranty

To activate your three-year manufacturer's warranty, register at www.SureCall.com/activate

SureCall warrants its products for three years from the date of purchase against defects in workmanship and/or materials. Specifications are subject to change. The three-year warranty only applies to products meeting the latest FCC Certification Guidelines stated on 2/20/2013 and going into effect April 30, 2014. A two-year warranty applies to any products manufactured before May 1, 2014.

Products returned by customers must be in their original, un-modified condition, shipped in the original or protective packaging with proof-of-purchase documentation enclosed, and a Return Merchandise Authorization (RMA) number printed clearly on the outside of the shipping container.

Buyers may obtain an RMA number for warranty returns by calling the SureCall Return Department toll-free at 1-888-365-6283. Any returns received by SureCall without an RMA number clearly printed on the outside of the shipping container will be returned to sender. In order to receive full credit for signal boosters, all accessories originally included in the signal booster box must be returned with the signal booster. (The Buyer does not need to include accessories sold in addition to the signal booster, such as antennas or cables.)

This warranty does not apply to any product determined by SureCall to have been subjected to misuse, abuse, neglect, or mishandling that alters or damages the product's physical or electronic properties.

SureCall warrants to the Buyer that each of its products, when shipped, will be free from defects in material and workmanship, and will perform in full accordance with applicable specifications. The limit of liability under this warranty is, at SureCall's option, to repair or replace any product or part thereof which was purchased up to THREE YEARS after May 1, 2014 or TWO YEARS for products purchased before May 1, 2014, as determined by examination by SureCall, prove defective in material and/or workmanship. Warranty returns must first be authorized in writing by SureCall. Disassembly of any SureCall product by anyone other than an authorized representative of SureCall voids this warranty in its entirety. SureCall reserves the right to make changes in any of its products without incurring any obligation to make the same changes on previously delivered products.

As a condition to the warranties provided for herein, the Buyer will prepay the shipping charges for all products returned to SureCall for repair, and SureCall will pay the return shipping with the exception of products returned from outside the United States, in which case the Buyer will pay the shipping charges.

The Buyer will pay the cost of inspecting and testing any goods returned under the warranty or otherwise, which are found to meet the applicable specifications or which are not defective or not covered by this warranty.

Products sold by SureCall shall not be considered defective or non-conforming to the Buyer's order if they satisfactorily fulfill the performance requirements that were published in the product specification literature, or in accordance with samples provided by SureCall. This warranty shall not apply to any products or parts thereof which have been subject to accident, negligence, alteration, abuse, or misuse. SureCall makes no warranty whatsoever in respect to accessories or parts not supplied by it.

Limitations of Warranty, Damages and Liability:

EXCEPT AS EXPRESSLY SET FORTH HEREIN, THERE ARE NO WARRANTIES, CONDITIONS, GUARANTEES, OR REPRESENTATIONS AS TO MERCHANTABILITY, FITNESS FOR A PARTICULAR PURPOSE, OR OTHER WARRANTIES, CONDITIONS, GUARANTEES, OR REPRESENTATIONS, WHETHER EXPRESSED OR IMPLIED, IN LAW OR IN FACT, ORAL OR IN WRITING.

SURECALL AGGREGATE LIABILITY IN DAMAGES OR OTHERWISE SHALL NOT EXCEED THE PAYMENT, IF ANY, RECEIVED BY CELLPHONE-MATE, INC. FOR THE UNIT OF PRODUCT OR SERVICE FURNISHED OR TO BE FURNISHED, AS THE CASE MAY BE, WHICH IS THE SUBJECT OF CLAIM OR DISPUTE. IN NO EVENT SHALL SURECALL BE LIABLE FOR INCIDENTAL, CONSEQUENTIAL, OR SPECIAL DAMAGES, HOWSOEVER CAUSED.

All matters regarding this warranty shall be interpreted in accordance with the laws of the State of California, and any controversy that cannot be settled directly shall be settled by arbitration in California in accordance with the rules then prevailing of the American Arbitration Association, and judgment upon the award rendered may be entered in any court having jurisdiction thereof. If one or more provisions provided herein are held to be invalid or unenforceable under applicable law, then such provision shall be ineffective and excluded to the extent of such invalidity or unenforceability without affecting in any way the remaining provisions hereof.

SureCall has made a good faith effort to ensure the accuracy of the information in this document and disclaims the implied warranties of merchantability and fitness for a particular purpose and makes no express warranties, except as may be stated in its written agreement with and for its customers. SureCall shall not be held liable to anyone for any indirect, special or consequential damages due to omissions or errors. The information and specifications in this document are subject to change without notice.

© 2022. All Rights Reserved. All trademarks and registered trademarks are the property of their respective owners.

Félicitations- vous venez d'acheter l'amplificateur de signal cellulaire 5X Max de haute performance pourvu de plusieurs technologies d'amplification brevetées qui permettent d'obtenir une connexion cellulaire fiable à l'intérieur de grands bâtiments dans les zones où le signal est le plus faible. Combinées, ces technologies assurent une performance robuste, rapide et fiable, qui se distingue par un débit de données plus rapide, des appels plus stables, et une connectivité uniforme pour plusieurs téléphones et appareils pour tous les opérateurs d'Amérique du Nord, y compris Verizon, AT&T et T-Mobile.

Si vous avez des questions pendant l'installation, contactez notre équipe qualifiée de support technique située aux États-Unis:

Téléphone: 1-888-365-6283 Courriel: support@surecall.com | Web: www.surecall.com/support



Visionnez notre vidéo d'installation, nos techniques d'optimisation et de résolution des problèmes sur notre chaîne YouTube SureCall



@SureCall



Tenez-vous à jour de tout ce qui a trait à SureCall

TABLE DES MATIÈRES

APERÇU	31
Raisons pour un signal intérieur faible	31
Fonctionnement	31
Contenu	32
Accessoires optionnels	33
AVANT L'INSTALLATION.....	34
Important. Avant de commencer.....	34
Mesure du signal avec votre téléphone.....	35
Trouver la tour de relais la plus proche.....	38
Pré-installation.....	40
Outils nécessaires	40
Mise à la terre de l'antenne extérieure	40
Exigences d'alimentation.....	40
Placement du câble	40
INSTALLATION	41
Aperçu de l'Installation.....	41
Étape 1: Trouver l'emplacement à l'extérieur où le signal est le plus fort	41
Étape 2: Installer l'antenne extérieure et l'amplificateur d'extérieur.....	42
Étape 3: Monter les antennes intérieures	44
Étape 4: Placer l'unité hôte intérieure et connecter les câbles.....	46
Étape 5: Brancher l'alimentation	47
TESTER ET OPTIMISER LES PERFORMANCES.....	47
Optimisation des antennes	47
Tester l'antenne.....	48
INTERFACE LCD	49
Définitions	49
Paramètres RSSI	50
Paramètres du gain de liaison montante et du gain de liaison descendante	50
Gain réel	51
RÉGLAGES	51
RÉSOLUTION DES PROBLÈMES	52
CARACTÉRISTIQUES.....	53
Kits disponibles	54
CONSIGNES AUX CONSOMMATEURS.....	55
GARANTIE	56
Garantie de trois ans	56

APERÇU

Raisons pour un signal intérieur faible

Plusieurs obstacles peuvent contribuer à une faible réception à votre domicile:

- Distance à la tour de relais de votre opérateur de téléphone cellulaire
- Obstructions causées par la topographie et le feuillage
- Matériaux de construction comme les vitrages à faible émissivité, les métaux et le béton

Fonctionnement

1. L'antenne extérieure à gain élevé capte même les signaux cellulaires les plus faibles, depuis la tour de relais vers laquelle elle est orientée.
2. L'amplificateur d'extérieur 5X Max utilise la technologie Extended Range Technology™ (ERT) pour capter le signal extérieur, à l'endroit le plus fort, et amplifie les signaux vocaux, texte et de données pour tous les appareils 4G et 5G.
3. À l'aide d'un câble à très faible perte, le signal est transmis de l'extérieur vers l'amplificateur hôte 5X Max situé à l'intérieur.
4. Le signal est ensuite transmis de l'antenne pour panneau intérieure sur tous les appareils cellulaires à portée.
5. Le système 5X Max fonctionne également en sens inverse, augmentant le signal sortant vers les tours de relais éloignées et difficiles à atteindre.

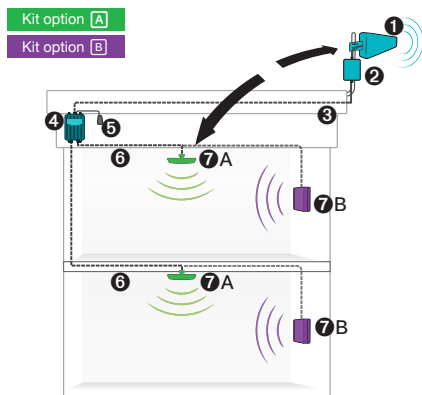

How the SureCall 5X Max booster works

Contenu

Déballez le contenu de l'emballage. Si des éléments sont manquants ou endommagés, contactez votre revendeur. Retournez l'amplificateur et notez le numéro de modèle et de série à titre de référence:

N° de Série: _____

Date d'Achat: _____

Conservez l'emballage au cas où vous auriez besoin de renvoyer le produit.

Numéro de Modèle	Nom du Modèle	Type d'Antenne Extérieure	Longueur du Câble Extérieur	Antenne Intérieure		Câble Intérieur	
				(Qté)	Type	(Qté)	Longueur
SC-5XMax-Y2U	5X Max Yagi / 2 Ultra-Thin	Yagi	100 pi	(2)	Ultra-Thin	(2)	100 pi
SC-5XMax-Y2P	5X Max Yagi / 2 Panneau	Yagi	100 pi	(2)	Panneau	(2)	100 pi

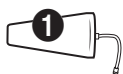

Antenne extérieure Yagi (SC-530W)



L'amplificateur d'extérieur



Câble extérieure (100 pi, SC-400)

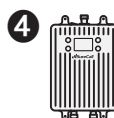

L'unité hôte intérieure



L'alimentation (SC-AC-12V3.8A-B)



Câble intérieure (100 pi; SC-400) (x2)



Antennes Intérieures Ultra-Thin (SC-528W) (x2)

OR





Antennes pour Panneau Intérieures (SC-548W) (x2)

AVERTISSEMENT: Toute modification de produit qui utilise des antennes, des câbles, et/ou des dispositifs de raccord non homologués est interdite par la FCC. Contactez la FCC pour plus de détails: 1-888-CALL-FCC. Les changements ou modifications non expressément approuvés par SureCall peuvent annuler le droit d'utiliser ce matériel.

AVERTISSEMENT: Ne colocalisez pas des antennes ou n'utilisez pas l'antenne extérieure avec une autre antenne ou un autre amplificateur de signal.

Accessoires optionnels

Vous souhaitez mettre à jour votre amplificateur SureCall? Amplifiez encore plus votre signal grâce à ces accessoires champions:

	SC-LP	Un parafoudre réduit les risques de surtension électrique
	SC-MOUNT-JBAR	Poteau de montage ajustable de 20 po pour antenne extérieure

AVANT L'INSTALLATION

IMPORTANT. AVANT DE COMMENCER.

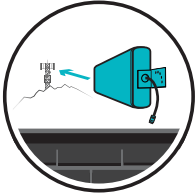

IDENTIFIEZ LA ZONE OÙ LE SIGNAL EXTÉRIEUR EST LE PLUS FORT.

Les performances de l'amplificateur sont en grande partie déterminées par la force du signal reçu par votre antenne extérieure. Il est donc important d'identifier l'emplacement du meilleur signal possible pour fixer votre antenne.

Le meilleur emplacement se trouve en général sur le côté de votre domicile, face à la tour de relais la plus proche, et le plus haut possible – là où l'antenne peut 'voir' la tour de relais. Un meilleur signal reçu par votre antenne extérieure se traduit par de meilleures performances de l'amplificateur à l'intérieur. Inversement, plus le signal extérieur est faible, plus la zone de couverture à l'intérieur est limitée.

Si vous n'êtes pas sûr de l'orientation de la tour de relais la plus proche, reportez-vous à la section Trouver la Tour de Relais la plus Proche à la page 38 pour de l'aide à ce sujet

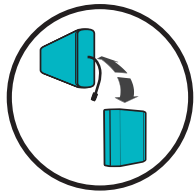

LES BARRES DE VOTRE TÉLÉPHONE PORTABLE NE CONSTITUENT PAS UN OUTIL DE MESURE PRÉCIS.

Les barres de votre téléphone portable représentent une approximation de votre signal qui varie en fonction du téléphone et de l'opérateur. Placer votre téléphone en mode test ou télécharger une application qui affiche votre signal en décibels (dB) est recommandé pour être plus précis.

Pour de l'aide sur cette fonction de votre dispositif, reportez-vous à la page 4 Mesure du Signal avec votre Téléphone.

Lors de l'installation et du test de votre dispositif, prenez différentes lectures à plusieurs minutes d'intervalle. Vérifiez aussi que vous pouvez placer et maintenir un appel



UNE MEILLEURE SÉPARATION DES ANTENNES SE TRADUIT PAR UNE MEILLEURE PERFORMANCE.

Maintenez une distance verticale d'au moins 25 pieds, jusqu'à 50 pieds de distance horizontale, surtout si vous ne pouvez pas obtenir la distance verticale optimale. Assurez-vous aussi que les antennes ne sont pas pointées face à face.

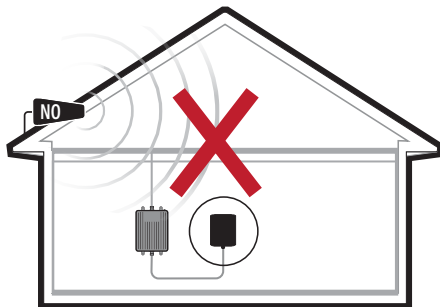

Emplacement de l'antenne

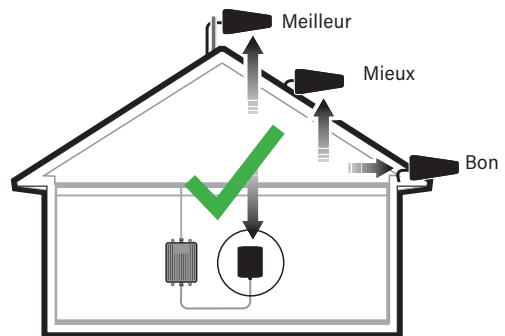

Orientation de l'antenne

Mesure du signal avec votre téléphone

Les barres de votre téléphone portable représentent une approximation de votre signal qui varie en fonction du téléphone et de l'opérateur. La lecture en décibel-milliwatts est plus précise. Dans la plupart des cas, les unités sont rapportées en RSRP (signaux LTE et 5G) et se situent généralement entre -80 dBm (fort) et -130 dBm (très faible).

Si vous êtes connecté en 3G ou HSPA, les unités de décibels sont rapportées dans RSSI et les unités se situent généralement entre -50 dBm (fort) et -100 dBm (très faible).

Voir les instructions pour mesurer les décibels sur votre téléphone.

Mesurer le signal permet (1) d'identifier l'emplacement à l'extérieur où le signal est le plus fort pour placer votre antenne extérieure (2) de mesurer la force du signal à l'intérieur pendant l'installation et de tester votre système.

Lors de l'installation et du test de votre dispositif, prenez différentes lectures à plusieurs minutes d'intervalle. Notez également le numéro de bande pour chaque lecture pour une meilleure comparaison.

NOTEZ: Les lectures du signal s'affichent à côté de l'échelle de mesure. RSRP est une échelle couramment utilisée, comme RSSI. Pour plus de détails, voir Échelles de Mesure du Signal à la page 35.

Pour mesurer le signal dBm d'un **IPHONE**, suivez la méthode suivante.

1. Désactivez votre Wi-Fi.
2. Composez le *3001#12345#* puis appuyez sur le bouton Appel (Call).
3. L'écran de test s'affiche. Une fois ouvert, le menu de navigation varie en fonction de la version iOS.
4. Choisissez Info Cell (Cell Info)" dans le menu.
5. La mesure en RSRP représente la force de votre signal cellulaire en décibels-milliwatts.
6. Notez le numéro de bande.

Si vous utilisez une version antérieure d'iOS ou désirez plus de détails, visitez notre site web: www.surecall.com/support

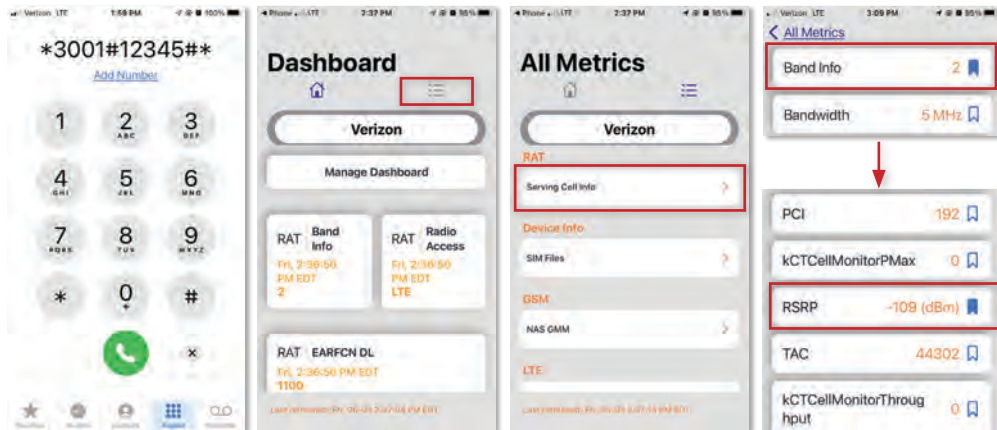

Mode Test pour iPhone

Pour les dispositifs **ANDROID**: Téléchargez l'application LTE Discovery depuis Google Play.

1. Notez le numéro de bande.
2. LTE/5G (mesure en RSSI ou RSRP)

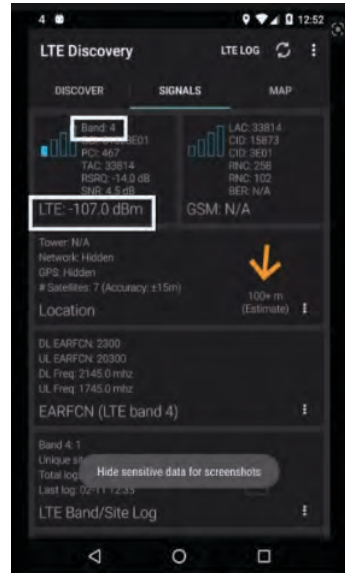

Application Android LTE Discovery

Échelles de mesure du signal

Le rapport entre les mesures RSRP et RSSI est approximatif et dépend de la largeur de bande du canal, du bruit de fond et de la charge du canal. Le tableau ci-dessous fournit les équivalences approximatives pour les quatre mesures:

	Puissance du Signal (dBm)		Qualité du Signal (dB)	
	RSRP Téléphone en LTE	RSSI Téléphone en HSPA	RSRQ Téléphone en LTE	SINR Téléphone en HSPA
Limitée	-125	-102	-25	3
Moyenne	-110	-85	-20	10
Bonne	-95	-70	-12	15
Meilleure	-80	-55	-8	20

Trouver la tour de relais la plus proche

Les performances de votre dispositif sont largement déterminées par le signal que l'antenne extérieure reçoit. Il est donc important de savoir comment orienter votre antenne extérieure directionnelle avant l'installation.

Le meilleur emplacement pour l'antenne extérieure se trouve en général sur le côté face à la tour de relais la plus proche et le plus haut possible – là où l'antenne peut 'voir' la tour de relais.

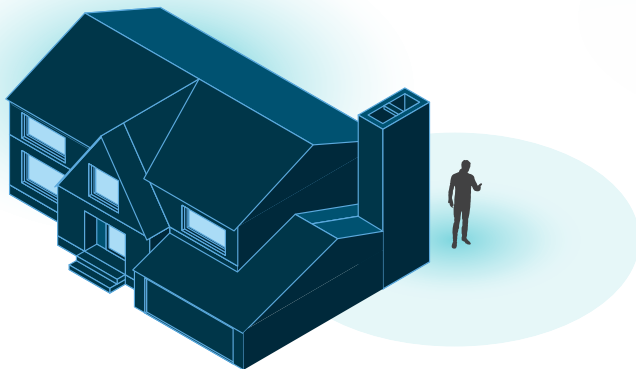

Trouver votre signal extérieur le plus fort

Si vous n'êtes pas sûr de l'emplacement de votre tour de relais la plus proche, des ressources sont disponibles, comme le site www.cellmapper.net

Voir ci-dessous pour de brèves instructions sur l'utilisation de cellmapper.net

Visitez le site web www.cellmapper.net

1. Trouvez votre emplacement sur la carte.
2. Choisissez votre opérateur.

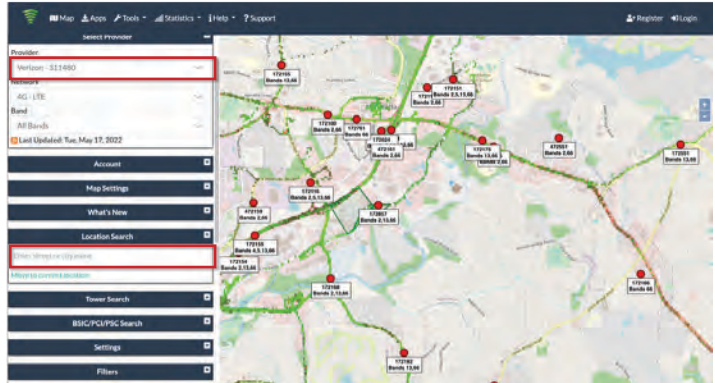

3. Déterminez votre tour de relais en cliquant sur les points verts ou rouges les plus proches de votre domicile sur la carte.

Une fois sélectionnée, les détails sur chaque tour s'affichent sur la gauche, y compris les normes de communication, la bande et le bloc de fréquence

La partie ombrée représente la zone de couverture pour cette tour de relais.

4. Déterminez la tour de relais la plus proche avec zone de couverture face à votre domicile et notez l'orientation par rapport à votre domicile.

Remarque: Il se peut que votre domicile ne soit pas dans une partie ombrée sur la carte.

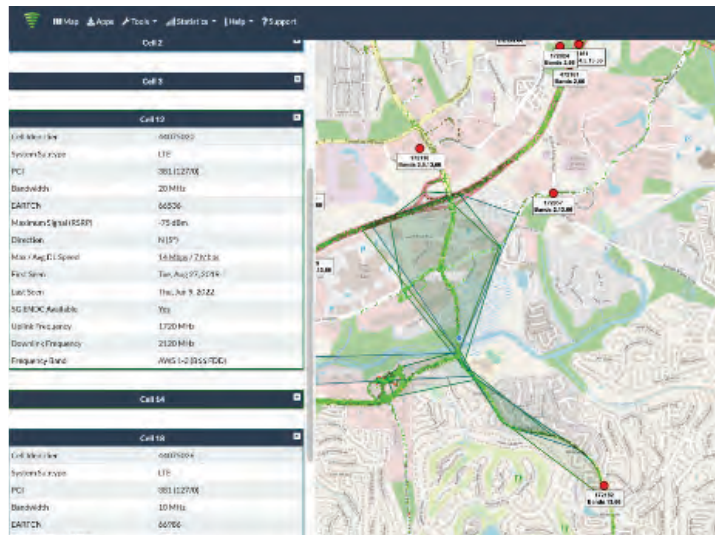

Pré-installation

Avant de fixer l'emplacement des composants de l'amplificateur, il est recommandé d'effectuer une pré-installation afin de pouvoir ajuster leurs emplacements et d'optimiser les performances.

Ne fixez pas votre câble, ne percez pas de trou, etc, tant que vous n'avez pas terminé et testé l'installation de votre système.

Outils nécessaires

- Échelle
- Perceuse
- Poteau de 1 à 2 po de diamètre pour fixer l'antenne extérieure (SC-MOUNT-JBAR peut être acheté séparément si nécessaire)
- Recommandé: Multiprise protégée contre les surtensions et serre-câbles

Mise à la terre de l'antenne extérieure

SureCall recommande de mettre toutes les antennes extérieures à la terre correctement. (Voir Accessoires Optionnels à la page 33 pour des informations sur le kit de mise à terre recommandé).

Exigences d'alimentation

Cet amplificateur utilise une tension d'entrée de 12v (pièce d'alimentation électrique: SC-AC-12V3.8A-B). N'utilisez PAS l'amplificateur avec une alimentation dont la tension est plus élevée ou plus basse. Cela peut endommager l'amplificateur, causer des blessures corporelles et annuler votre garantie.

L'utilisation d'une multiprise protégée contre les surtensions est fortement recommandée.

Placement du câble

SureCall recommande de placer le câble connecté à l'antenne extérieure de manière linéaire, le plus loin possible de l'antenne, et d'éviter de l'enrouler près de l'antenne. Lorsque vous fixez le câble, évitez les plis ou les boucles.

Acheminez le câble le long d'un mur qui arrive le plus près possible de l'emplacement de l'amplificateur.

SureCall recommande d'utiliser des produits de calfeutrage appropriés pour fixer le câble qui pénètre votre domicile depuis un mur extérieur.

Une fois l'installation terminée, protégez les connexions contre les intempéries avec un ruban d'étanchéité

INSTALLATION

Avant de commencer l'installation, lisez toutes les informations continues dans ce guide.

Avant de fixer l'emplacement des composants de l'amplificateur, il est recommandé d'effectuer une pré-installation afin de pouvoir ajuster leurs emplacements et d'optimiser les performances.

Aperçu de l'Installation

Étape 1. Trouver l'emplacement à l'extérieur où le signal est le plus fort.

Étape 2. Installer l'antenne extérieure **1** et l'amplificateur d'extérieur **2**, **3** à l'endroit identifié à l'étape 1.

Étape 3. Installer les antennes intérieures **7**, **6**.

Étape 4. Placer l'unité hôte intérieure **4** et connecter les câbles.

Étape 5. Brancher l'alimentation **5** et allumer le dispositif.

Testez le dispositif et optimisez l'installation.

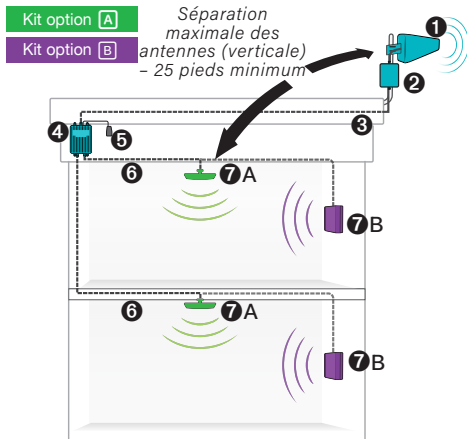

Aperçu de l'Installation

Étape 1: Trouver l'emplacement à l'extérieur où le signal est le plus fort

Identifiez l'emplacement à l'extérieur où le signal est le plus fort pour y placer votre antenne extérieure. Les performances sont optimales lorsque l'antenne est orientée vers la source du signal le plus fort. Si vous savez dans quelle direction se trouve la tour de relais de votre opérateur, orientez l'antenne dans cette direction. Si vous ne le savez pas, reportez-vous à la section Trouver la tour de relais la plus proche à la page 38.

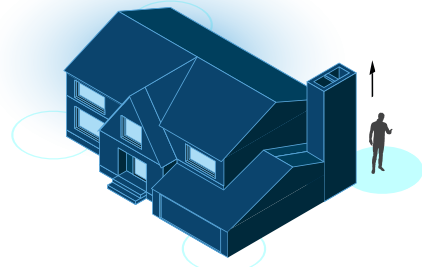

Trouver le signal le plus fort à l'extérieur

Étape 2: Installer l'antenne extérieure et l'amplificateur d'extérieur

Une fois que vous avez identifié l'emplacement où le signal est le plus fort, choisissez l'endroit où vous allez monter l'antenne extérieure et ampli 5X Max d'extérieur en tenant compte des recommandations suivantes.

Notez qu'il existe deux composants extérieurs principaux -- l'antenne Yagi directionnelle et ampli extérieur de SureCall



Antenne Yagi
et support de montage



Ampli extérieur et support
de montage



Câble extérieure
(100 ft)

- Effectuez le montage le plus haut possible au-dessus du toit
 - La zone de montage doit être libre de tout obstacle dans un rayon d'au moins 3 pi, libre d'autres éléments rayonnants et d'objets métalliques tels que des canalisations ou revêtements métalliques.
- Séparez les antennes au maximum, au moins 25 pi de séparation verticale (ou 50 pi de séparation horizontale minimum) entre les antennes extérieure et intérieure.
- Les deux composants doivent être montés sur une surface à l'extérieur ou sur un poteau de 1 à 2 po de diamètre. Un poteau de montage est vendu séparément (SC-MOUNT-JBAR). Vous pouvez aussi utiliser des conduites en PVC disponibles dans votre quincaillerie locale.
- Évitez de placer l'antenne près d'une fenêtre, si possible, car cela augmente les risques d'oscillation.
- Assurez-vous que l'antenne extérieure est orientée à l'opposé de l'antenne intérieure.
- Montez l'antenne extérieure au coin ou sur le côté du toit qui fait face à la tour de relais.
- Évitez de placer/d'orienter l'antenne vers certains éléments (comme les fenêtres) sur lesquels le signal peut être reflété vers votre domicile

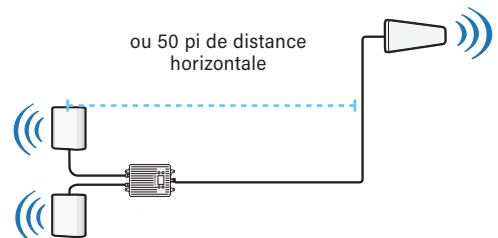
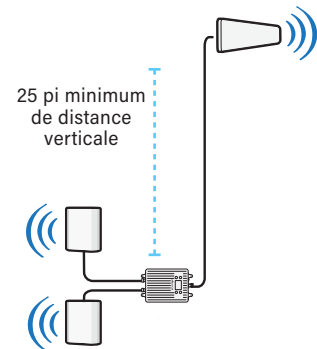

Maximiser la séparation entre les antennes

① Installer l'antenne Yagi

Une fois que vous avez identifié l'emplacement de votre installation, assemblez le boulon en U, le support, les écrous et les rondelles sur le poteau (vendu séparément) comme le montre l'illustration.

Placez l'antenne avec l'orifice d'égouttement au bas de l'appareil.

② Placer l'amplificateur d'extérieur

Assemblez ensuite le support pour l'amplificateur d'extérieur comme vous l'avez fait pour le support yagi, puis fixez le tout au même endroit à portée des connexions de l'antenne.

③ Connecter le câble à l'amplificateur d'extérieur, comme illustré

Une fois les deux composants en place, connectez une extrémité du câble coaxial de 100 pi fourni à l'amplificateur d'extérieur et serrez la connexion.

Ne serrez pas trop pour pouvoir faire pivoter l'antenne et trouver l'orientation optimale du système au cours du test final.

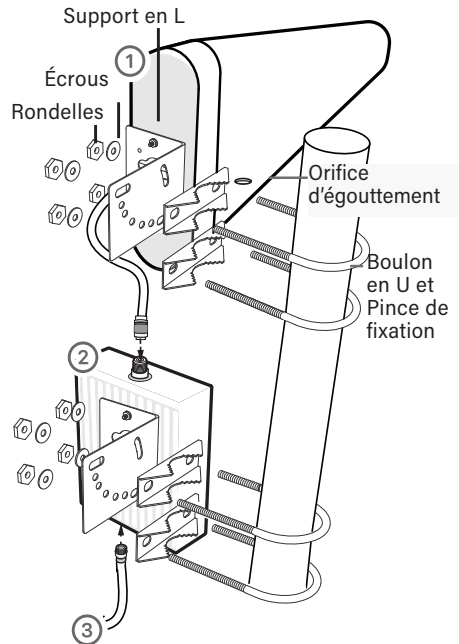

Assemblage des composants extérieurs

Étape 3: Monter les antennes intérieures

7 a



Antennes Ultra-Thin Omni-Directionnelles Intérieures (x2)

7 b



Antennes Directionnelles Intérieures pour Panneau (x2)

6



Câbles d'intérieur (x2)

5



Amplificateur Hôte Intérieur et Bloc d'Alimentation

4



Votre kit comprend deux antennes intérieures -- soit des antennes omni-directionnelles ultra-fines à monter au plafond, soit des antennes pour panneau directionnelles à monter sur un mur.

Les deux kits contiennent un jeu de câbles d'intérieur qui permet de connecter les antennes à l'unité hôte intérieure.

L'étendue des antennes dépend de 3 facteurs:

- Obstructions physiques
- Puissance générée par l'amplificateur
- Niveau du signal reçu par l'antenne extérieure

Pour le kit A avec antennes omni-directionnelles:

- L'emplacement optimal se situe au centre de l'endroit où le signal est nécessaire avec un minimum d'obstacles près des antennes.
- L'antenne parabolique ultra-fine de SureCall est fixée au plafond et émet dans un rayon de 360°.

Pour le kit B avec antennes pour panneau directionnelles:

- Les antennes doivent être montées sur un mur en face de la zone où le signal est nécessaire.
- L'antenne pour panneau de SureCall émet dans une largeur de bande de 120°.

Choisissez l'emplacement des antennes intérieures en prenant en compte les recommandations générales suivantes:

- Maximisez l'isolation entre les antennes extérieures et intérieures (25 pi de séparation verticale ou 50 pi de séparation horizontale minimum).
- Les performances de vos antennes sont affectées par les matériaux de construction entre les antennes et votre appareil cellulaire. L'antenne peut être cachée derrière un mur s'il n'y a pas de matériaux qui bloquent les signaux.
- Orientez les antennes intérieures en les dirigeant à l'opposé de l'antenne extérieure.

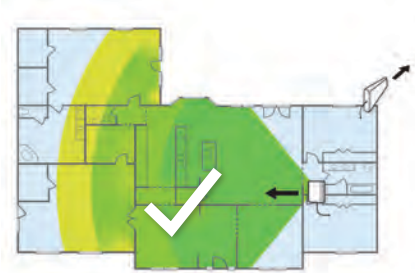

Orientez l'antenne intérieure à l'opposé de l'antenne extérieure

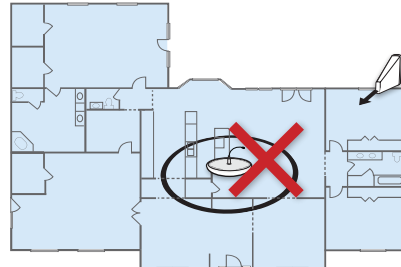

NE placez PAS l'antenne extérieure face à l'antenne intérieure



NE placez PAS l'antenne intérieure face à l'antenne extérieure

Installation de l'antenne Ultra-Thin

L'antenne à large bande SC-588W est une antenne omnidirectionnelle intérieure qui capte et transmet les signaux qui arrivent de tous les côtés. En plus de l'antenne, des pièces sont fournies qui permettent d'effectuer une installation accessible ou inaccessible par vide sanitaire. Il est recommandé de placer l'antenne au centre de l'endroit où le signal est nécessaire avec un minimum d'obstacles autour.

Pour chaque antenne

Si accessible par vide sanitaire:

1. Percez un trou de 20 mm de diamètre au plafond. Le trou doit être suffisamment large pour faire passer le socle en plastique du câble de l'antenne.
2. Faites passer le câble de l'antenne dans le trou.
3. Depuis le vide sanitaire, vissez l'écrou de fixation sur l'antenne.

Si l'espace n'est pas accessible par le vide sanitaire, un support de montage en métal est fourni avec des instructions sur l'installation

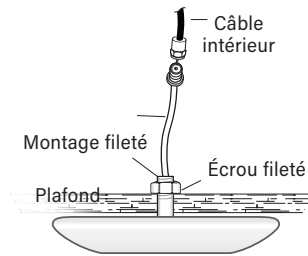

Installation de l'antenne UltraThin

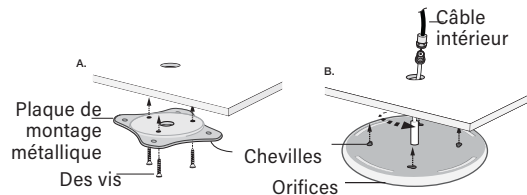

Installation de l'antenne UltraThin, option de montage 2x

Installation sur panneau

En plus de l'antenne, le dispositif comprend des pièces pour effectuer un montage sur une surface plate horizontale.

Pour chaque antenne:

Installez l'antenne de panneau comme indiqué sur l'illustration.

1. À l'aide de la plaque, marquez l'emplacement désiré.
2. Vissez la plaque de montage en faisant dépasser le panneau coulissant vers vous.
3. Faites glisser l'antenne sur la plaque de montage.

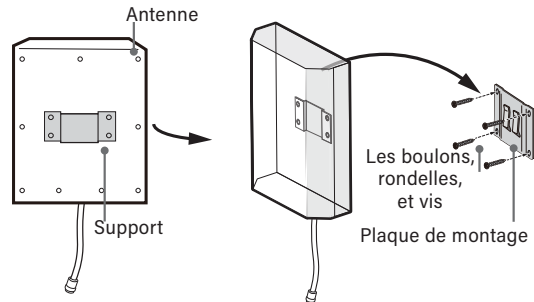

Installation de l'antenne pour panneau

Étape 4: Placer l'unité hôte intérieure et connecter les câbles

Placez l'unité hôte intérieure à l'endroit que vous avez choisi sur une surface plate ou montée sur un mur. Choisissez un emplacement près d'une prise secteur fonctionnelle et accessible.

Pour installer l'amplificateur sur un mur, utilisez les vis fournies ou d'autres vis si vous effectuez le montage sur une surface et percez à travers les trous des vis sur l'unité.



Unité hôte intérieure



Connectez aux ports étiquetés «INSIDE 1» et «INSIDE 2»



Connectez au port étiqueté «OUTSIDE»

Connectez ensuite les composants extérieurs et intérieurs en acheminant le câble extérieur de l'amplificateur d'extérieur vers l'intérieur et connectez-le au port de l'unité hôte étiqueté «OUTSIDE».

Voir la section «Acheminer le câble» à la page 40 pour des recommandations et d'autres informations.

REMARQUE: Ne mettez pas sous tension tant que le système n'est pas entièrement connecté.

REMARQUE: Il est déconseillé d'utiliser cet amplificateur près d'un feu ou de flammes. Rangement et transport: Rangez et placez votre dispositif à un endroit sec où la température n'est pas extrême.

Câble

Connectez chaque antenne à un câble intérieur fourni dans le kit.

Acheminez les câbles vers l'emplacement choisi de votre unité hôte intérieure.

Connectez les antennes intérieures à l'unité hôte à l'aide des câbles fournis. Les câbles doivent être connectés aux ports de l'unité hôte étiquetés «INSIDE 1» et «INSIDE 2».

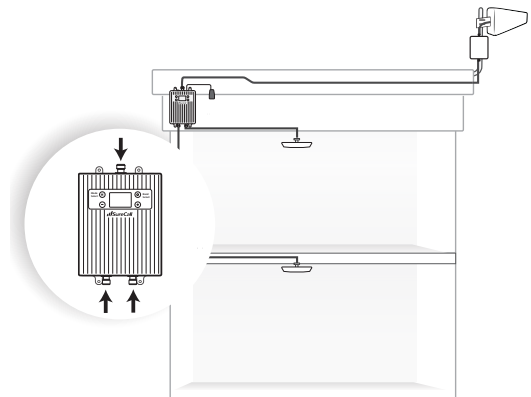

Étape 5: Brancher l'alimentation

Connectez le bloc d'alimentation à l'amplificateur et branchez-le sur une prise de courant alternatif 110V. Une fois que l'assemblage de l'amplificateur est terminé, allumez-le.

Remarque: Si le voyant d'alimentation LED ne s'allume PAS ou si les voyants d'alerte LED clignotent, reportez-vous à la section «Résolution des Problèmes».



Diagramme de l'Unité Hôte

IMPORTANT: Il est déconseillé d'utiliser cet amplificateur près d'un feu ou de flammes. Rangement et transport: Rangez et placez votre dispositif à un endroit sec où la température n'est pas extrême.

TESTER ET OPTIMISER LES PERFORMANCES

Lorsque votre système est en place et entièrement connecté, testez ses performances en plaçant des appels aux endroits où le signal était faible auparavant. Vérifiez que votre connexion est fiable en prenant différentes lectures à plusieurs minutes d'intervalle. Pour de l'aide à ce sujet, voir la page 35. Vérifiez que vous pouvez aussi placer et maintenir un appel.

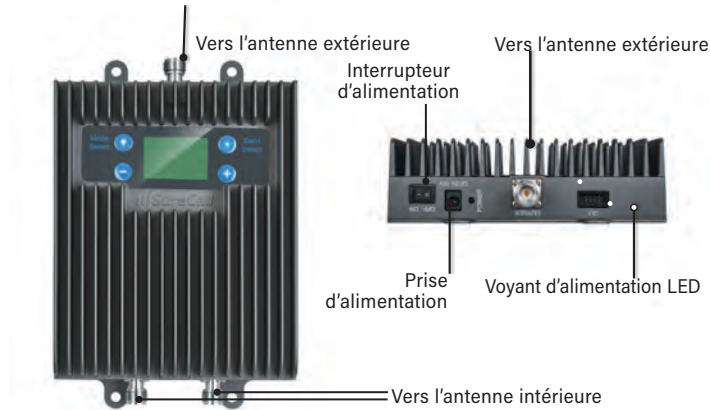
Si votre signal est amélioré, l'amplificateur fonctionne correctement.

La zone de couverture varie en fonction de la force du signal à l'extérieur, des matériaux de construction du bâtiment et de l'emplacement de l'antenne. La zone de couverture dans les pièces adjacentes est réduite à cause des murs et des matériaux de construction.

Les boutons de réglage du gain doivent toujours être au maximum sauf indication contraire. Vous ne devez les diminuer que si les autres options recommandées ne peuvent pas résoudre le problème. Dans tous ces cas, la première chose à faire est d'augmenter le plus possible l'isolation entre l'antenne intérieure et l'antenne extérieure.

Optimisation des antennes

L'amplificateur 5X Max réduit automatiquement le gain (qualité de la couverture) si la séparation des radiofréquences entre les antennes intérieure et extérieure est insuffisante. Envisagez les options offertes dans cette section pour résoudre les problèmes d'isolation des antennes.

Veuillez noter que dans les maisons construites en bois de plus petite superficie, une réduction du gain (voyant JAUNE qui

clignote lentement) est considérée comme normale.

- Vérifiez que la distance de séparation est d'au moins 25 pi verticalement. Il se peut que 50 pi minimum de séparation horizontale soit nécessaire, surtout si la séparation verticale n'est pas possible.
- Vérifiez s'il existe des sources d'interférence comme des modems ou des points d'accès publics.
- Vérifiez que les antennes ne sont pas placées près d'une fenêtre.
- Assurez-vous que les antennes sont orientées à l'opposé l'une de l'autre.
- Montez l'antenne extérieure au coin ou sur le côté du toit qui fait face à la tour de relais.
- Évitez de placer / d'orienter l'antenne vers des matériaux (tels que des fenêtres) où le signal risque d'être reflété vers votre domicile ou bureau.

N'oubliez pas que tester votre système vous permet d'obtenir la meilleure configuration possible et une performance optimale – contrebalançant l'élimination des interférences tout en recevant le meilleur signal possible.

Tester l'antenne

La dernière étape consiste à trouver l'angle optimal de l'antenne afin d'obtenir les meilleures performances possibles. Il est recommandé d'effectuer cette étape avec une autre personne pour noter les résultats. Notez les résultats dans le tableau ci-dessous.

Pivotez l'antenne extérieure autour du poteau en commençant avec des angles larges, puis en plus petits incréments jusqu'à obtenir l'angle au sommet. Après chaque incrément, redémarrez l'amplificateur et notez la force du signal depuis la zone projetée de l'antenne intérieure.

Une fois que vous avez identifié l'angle optimal, fixez l'antenne extérieure.

EMPLACEMENT	AVANT	N° de Bande	APRÈS, Test 1	N° de Bande	Test 2	N° de Bande	Test 3	N° de Bande

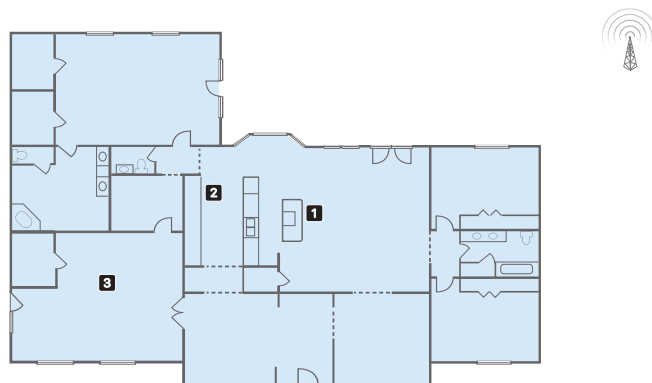

Exemple de plan d'essai

INTERFACE LCD

Veillez noter les informations suivantes:

- Les boutons de réglage de votre amplificateur doivent toujours être au maximum et ne doivent être réduits que si toutes les autres options recommandées n'ont pas résolu le problème
- La plupart des problèmes résultent d'une mauvaise séparation/isolation des antennes. Voir «Optimisation des Antennes» à la page 47 pour des recommandations sur l'isolation des antennes..

Aperçu de l'affichage LCD et paramètres

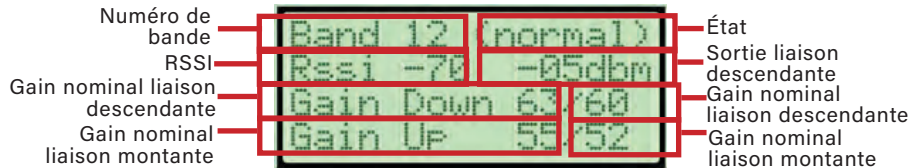

Définitions

État	Définitions
(Init)	Initialisation à l'allumage
(normal)	Fonctionnement normal
(OSC)	AGC a détecté une oscillation
(sleep)	Après une période d'inactivité, une bande entre en mode veille.
(DL-AGC)	Liaison descendante AGC

Paramètres RSSI

Bande basse (band12 band13 band5)

Affichage RSSI supérieur à -81 dbm, fonctionnement normal

```
Band 12 (normal)
Rssi -70 -05dbm
Gain Down 63/60
Gain UP 55/52
```

Affichage RSSI inférieur à -81dbm ---

```
Band 12 (normal)
Rssi -70 ---dbm
Gain Down 63/60
Gain UP 55/52
```

Bande haute (band2 band4)

Affichage RSSI supérieur à -86 dbm, fonctionnement normal

```
Band 2 (normal)
Rssi -65 -05dbm
Gain Down 63/60
Gain UP 55/52
```

Affichage RSSI inférieur à -86dbm ---

```
Band 2 (normal)
Rssi --- ---dbm
Gain Down 63/60
Gain UP 55/52
```

Paramètres du gain de liaison montante et du gain de liaison descendante

Liaison descendante

Gain nominal de liaison montante

```
Band 12 (normal)
Rssi -70 -05dbm
Gain Down 63/60
Gain UP 55/52
```

Liaison descendante

Gain réel de liaison montante

Gain nominal

Le gain nominal du dispositif, le gain nominal actuel de chaque bande de fréquence du dispositif est:

	Gain nominal de liaison montante (dB)	Gain nominal de liaison descendante (dB)
Band12 (LTE-A)	55	63
Band13 (LTE-V)	55	63
Band5 (CELL)	57	65
Band2 (PCS)	61	70
Band4 (AWS)	61	70

Gain réel

Atténuation manuelle, AGC, et ajustement du dispositif peuvent, chacun, changer le gain réel.

Remarque: Lorsque le gain réel est éteint (OFF), l'amplificateur est éteint.

Par exemple:

1. Une oscillation a entraîné l'arrêt de l'amplificateur



Band 2 (OSC)
Rssi -65
Gain Down 65/OFF
Gain UP 55/OFF

2. Une atténuation manuelle de ≥ 30 a entraîné l'arrêt de l'amplificateur.



Band 2 (normal)
Rssi -65
Gain Down 63/OFF
Gain UP 55/OFF

RÉGLAGES

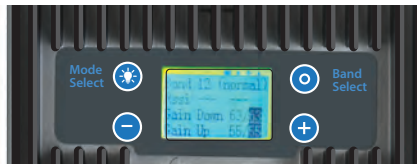

Sélection de la Bande

Select band using the band switch button to cycle through bands

Sélection du Mode Rétroéclairage

Appuyer sur la touche mode pendant une seconde allume ou éteint le retroéclairage

Réglage Manuel du Gain + -

Appuyer Brièvement

Appuyer sur [-] ou [+] augmente ou diminue l'atténuation d'1 dB.

Tout ajustement affecte la liaison montante ou la liaison descendante correspondante d'une valeur équivalente.

Appuyer Longuement

Appuyer sur [-] ou [+] pendant plus de 5 secondes atténue en incrément de 30 dB.

Si vous continuez d'appuyer et maintenez, l'amplificateur s'éteint.

RÉSOLUTION DES PROBLÈMES

Si vous avez des questions lors de l'installation, contactez notre équipe de soutien technique située aux États-Unis:

Téléphone: 1-888-365-6283 | Courriel: support@surecall.com | Web: www.surecall.com/support

Problème	Résolution
L'amplificateur ne s'allume pas.	Branchez le bloc d'alimentation sur une autre prise électrique. Vérifiez que la source électrique n'est pas contrôlée par un autre interrupteur qui a désactivé la prise. Si l'amplificateur ne s'allume toujours pas, contactez le soutien technique: 1-888-365-6283 ou support@surecall.com
Une fois l'installation terminée, la zone de couverture du signal à l'intérieur n'est pas améliorée	Vérifiez que les connexions des câbles sont bien serrées sur l'amplificateur et les antennes. Séparez les antennes davantage. Vérifiez qu'il y a suffisamment de signal là où vous avez placé l'antenne. Remarque: Les barres de votre téléphone portable NE constituent PAS un outil de mesure précis. La meilleure méthode pour confirmer la zone de couverture du signal est de placer et de maintenir un appel.

CARACTÉRISTIQUES

Model	5X Max (US et Canada)
Plage de Fréquence de la Liaison Montante (MHz):	698-716 / 776 – 787 / 824-849 / 1850-1915 / 1710-1755
Plage de Fréquence de la Liaison Descendante (MHz):	728-746 / 746 – 757 / 869-894 / 1930-1995 / 2110-2155
Gain Maximum:	72 dB
Standards Pris en Charge:	4G / LTE / 5G standards cellulaires
Impédance d'Entrée	50 Ω
VSWR	≤2.0
Puissance de Liaison Descendante Max:	<8 dB
Entrée c.a. :	Entrée c.a.110V, 60 Hz; Sortie c.c. 12-15V
Puissance de Sortie Maximale:	1 Watt EIRP
Puissance de Liaison Descendante Max:	+16 dBm
Câble:	SC-400 Câble (100 pi)
Connecteurs RF:	N Femelle (application extérieure) / N Femelle (application intérieure)
Consommation Électrique:	<25W
5X Max amplificateur extérieur	
Température de Fonctionnement:	De -4° à +158° F
Dimensions	8.63*6.83*2.18 pouces
Poids:	4.6 livres
Certifications: (Model 5X Max)	FCC ID: RSN-FUSION5XMAX; IC : 7784A-5XMAX
5X Max Ampli Hôte Intérieur	
Température de Fonctionnement:	De 41° à +104° for optimal performance
Dimensions:	9.63*6.50*1.98 pouces
Poids:	4 livres
Certifications (Model 5X MaxS)	FCC ID: RSN-FUSION5XMAX; IC : 7784A-5XMAX

Remarque : Le terme « IC » avant le numéro de certification radio signifie uniquement que les spécifications techniques d'Industrie Canada ont été respectées.

Kits disponibles

Composant	Numéro de Produit	Gain/Perte					Remarque
		LTE-A	LTE-V	800MHz	1900MHz	1700 MHz / 2100 MHz	
Antenne Extérieure*	SC232W	8.5dBi	8.5dBi	8.5dBi	8.5dBi	8.5dBi / 8.5dBi	
Cable between systems *	SC-400-50NN 50 pi	3.01dB	3.01dB	3.14dB	4.31dB	4.07 dB / 4.56dB	50 à 150 pi
Câble Intérieure *	SC-400-50NN 50 pi	3.01dB	3.01dB	3.14dB	4.31dB	4.07 dB / 4.56dB	50 à 150 pi
Antenne Intérieure *	SC222W	3dBi	3dBi	3dBi	6dBi	6dBi / 6dBi	
	SC121W	1.2dBi	1.2dBi	1.2dBi	3dBi	3dBi / 3dBi	
	SC302W	2.5dBi	2.5dBi	3dBi	5dBi	4dBi / 5dBi	
	SC323W	2.5dBi	2.5dBi	3dBi	4dBi	4dBi / 4dBi	
	SC528W	3.5dBi	3.5dBi	3.5dBi	7.5dBi	7.5dBi / 7.5dBi	
	SC548W	5dBi	5dBi	6dBi	7dBi	7dBi / 7dBi	
*Toutes les antennes et câbles équivalents peuvent être utilisés avec Fusion5X Max V1.0							

FCC 15.105 Cet équipement a été testé et déclaré conforme aux limites d'un appareil numérique de classe B, conformément à la section 15 des règles FCC. Ces limites sont conçues pour fournir une protection raisonnable contre les interférences nuisibles dans une installation résidentielle. Cet équipement génère, utilise et peut émettre de l'énergie radiofréquence et, s'il n'est pas installé et utilisé conformément aux instructions, il peut causer des interférences nuisibles aux communications radio. Par contre, nous ne pouvons pas garantir qu'aucune interférence n'aura lieu pour une installation particulière. Si l'équipement engendre des interférences nuisant à la réception radio ou télévisuelle (ce qui peut être déterminé en le mettant hors tension, puis en le remettant sous tension), vous êtes encouragé à tenter d'y remédier en ayant recours à l'une des mesures suivantes :

- Réorientez ou déplacez l'antenne de réception.
- Augmentez la distance entre l'équipement et le récepteur.
- Branchez l'appareil dans une prise sur un circuit différent de celui auquel le récepteur est branché.
- Consultez le revendeur ou un technicien radio/TV expérimenté pour toute assistance.

15.19 Ce dispositif est conforme à la partie 15 du règlement de la FCC. Son fonctionnement est sujet à deux conditions: (1) Ce dispositif ne doit pas causer d'interférences nuisibles, et (2) ce dispositif doit accepter toute interférence reçue, y compris une interférence qui peut entraîner un fonctionnement indésirable.

IMPORTANT: Les changements ou modifications non expressément approuvés par SureCall peuvent annuler le droit d'utiliser ce matériel.

CONSIGNES AUX CONSOMMATEURS

Il s'agit d'un dispositif CONSOMMATEUR

AVANT DE L'UTILISER, vous **DEVEZ ENREGISTRER CE DISPOSITIF** auprès de votre fournisseur de services cellulaires et obtenir son consentement. La plupart des fournisseurs de services cellulaires autorisent l'utilisation d'amplificateurs de signal. Il se peut que certains fournisseurs n'autorisent pas l'utilisation de ce dispositif sur leur réseau. Si vous n'êtes pas sûr, contactez votre fournisseur.

Au **Canada**, **AVANT SON UTILISATION**, vous devez satisfaire toutes les exigences établies par ISED [CPC-2-1-05](#)^[1].

Vous **DEVEZ** utiliser cet appareil avec des antennes et câbles agréés tel que spécifié par le fabricant. Les antennes **DOIVENT** être installées à au moins 20 cm (8 po) (c'est-à-dire **NE DOIVENT PAS** être installées à moins de 20 cm) de toute personne.

Vous **DEVEZ** cesser d'utiliser ce dispositif immédiatement à la demande de la FCC (ou ISED au Canada) ou d'un fournisseur de services cellulaires autorisés.

AVERTISSEMENT : Il se peut que les informations relatives à la localisation E911 ne soient pas disponibles ou soient inexactes pour les appels qui utilisent cet appareil.

Register your cellular booster with your wireless carrier at the following urls:

Verizon: <http://www.verizonwireless.com/wcms/consumer/register-signal-booster.html>

AT&T: <https://securec45.securewebsession.com/attsignalbooster.com/>

T-Mobile: <https://support.t-mobile.com/docs/DOC-9827>

Sprint: https://www.sprint.com/legal/fcc_boosters.html

U.S. Cellular: <http://www.uscellular.com/uscellular/support/fcc-booster-registration.jsp>

CAN ICES-3 (B)/NMB-3(B) (Canada) :

Cet appareillage numérique de la classe B répond à toutes les exigences de l'interférence canadienne causant des réglemets d'équipement. L'opération est sujette aux deux conditions suivantes: (1) ce dispositif peut ne pas causer l'interférence nocive, et (2) ce dispositif doit accepter n'importe quelle interférence reçue, y compris l'interférence qui peut causer l'opération peu désirée.

La puissance de sortie nominale indiquée par le fabricant pour cet appareil concerne son fonctionnement avec porteuse unique. Pour des appareils avec porteuses multiples, on doit réduire la valeur nominale de 3,5 dB, surtout si le signal de sortie est retransmis et qu'il peut causer du brouillage aux utilisateurs de bandes adjacentes. Une telle réduction doit porter sur la puissance d'entrée ou sur le gain, et ne doit pas se faire au moyen d'un atténuateur raccordé à la sortie du dispositif

Cet appareil peut fonctionner seulement à un emplacement fixe à l'intérieur d'un bâtiment;

Ce dispositif est conforme à la section 15 du règlement de la FCC. Son fonctionnement est sujet aux deux conditions suivantes: (1) ce dispositif ne doit pas causer d'interférences nuisibles, et (2) ce dispositif doit accepter toute interférence reçue, y compris une interférence qui peut entraîner un fonctionnement indésirable.

[1] Pour plus de détails sur les exigences ISDE CPC-2-1-05, reportez-vous au site: <https://www.ic.gc.ca/eic/site/smt-gst.nsf/fra/sf08942.html>

GARANTIE

Garantie de trois ans

Veillez prendre le temps d'enregistrer votre nouveau produit sur le site: www.SureCall.com/ca/activate

SureCall garantit ses produits pendant trois ans à compter de la date d'achat contre tout vice de fabrication ou de matière. Les spécifications sont sujettes à modification. La garantie de trois ans ne s'applique qu'aux produits satisfaisant les dernières directives de Certification FCC déclarées le 20/02/2013 et en vigueur le 30 avril 2014. Une garantie de deux ans s'applique à tous les produits fabriqués avant le 1er mai 2014.

Les produits retournés par les clients doivent être dans leur état original, non modifié et expédiés dans leur emballage d'origine avec preuve d'achat jointe et un numéro d'autorisation de retour de marchandise (RMA) imprimé clairement à l'extérieur de l'emballage d'expédition.

Les acheteurs peuvent obtenir un numéro de RMA pour les retours de garantie en appelant le département de retour SureCall sans frais au 1-888-365-6283. Tout retour reçu par SureCall sans numéro de RMA clairement imprimé sur l'extérieur de l'emballage d'expédition sera retourné à l'expéditeur. Afin de recevoir un crédit complet pour les amplificateurs de signal, tous les accessoires initialement inclus dans la boîte du suramplificateur doivent être retournés avec le suramplificateur. (L'acheteur n'a pas besoin d'inclure les accessoires vendus en plus de l'amplificateur de signal, comme les antennes ou les câbles.)

Cette garantie ne s'applique pas à tout produit dont SureCall a déterminé qu'il a été soumis à une mauvaise utilisation, un abus, la négligence ou une mauvaise manipulation qui modifie ou endommage des propriétés physiques ou électroniques de l'appareil.

SureCall garantit à l'acheteur que chacun de ses produits, au moment de l'expédition, est exempt de tout vice de matériau et de fabrication et fonctionnera en pleine conformité avec les spécifications applicables. La limite de responsabilité en vertu de cette garantie consiste, au gré de SureCall, à réparer ou remplacer tout produit ou partie de celui-ci qui a été acheté jusqu'à TROIS ANS après le 1er mai 2014 ou DEUX ANS pour les produits achetés avant le 1er mai 2014, tel que déterminé par un examen de SureCall, prouvant que le produit avait des défauts de matériau ou de fabrication. Les réclamations de garantie doivent d'abord être autorisées par écrit par SureCall. Le démontage de tout produit SureCall par quiconque autre qu'un représentant autorisé de SureCall annule la présente garantie dans son intégralité. SureCall se réserve le droit d'apporter des modifications à l'un de ses produits sans avoir l'obligation d'apporter les mêmes modifications sur des produits livrés auparavant.

Comme condition aux garanties prévues dans les présentes, l'acheteur paiera d'avance les frais de livraison pour tous les produits retournés à SureCall pour réparation et SureCall paiera l'expédition de retour à l'exception des produits retournés en dehors des États-Unis, dans lequel cas l'acheteur paiera les frais d'expédition.

L'acheteur paiera les frais d'inspection et de test de toute marchandise retournée sous garantie ou non, qui répond aux spécifications applicables ou qui n'est pas défectueuse ou non couverte par cette garantie.

Les produits vendus par SureCall ne sont pas considérés défectueux ou non conformes à la commande de l'acheteur s'ils répondent de manière satisfaisante aux exigences de performance qui ont été publiées dans la littérature de spécification du produit, ou conformément aux échantillons fournis par SureCall. Cette garantie ne s'applique pas à des produits ou parties de produit qui ont fait l'objet d'accident, de négligence, d'altération, d'abus ou de mauvais usage. SureCall n'offre aucune garantie, quelle qu'elle soit à l'égard des accessoires ou des pièces non fournies par elle.

Limitations de garantie, dommages et responsabilités

SAUF COMME EXPRESSÉMENT DÉFINIS PAR LA PRÉSENTE, IL N'Y A AUCUNE GARANTIE, CONDITION, GARANTIE, OU REPRÉSENTATION QUANT À LA QUALITÉ MARCHANDE, D'ADÉQUATION À UN USAGE PARTICULIER, OU AUTRES GARANTIES, CONDITIONS, GARANTIES OU REPRÉSENTATIONS, EXPRESSE OU IMPLICITE, EN DROIT OU EN FAIT, ORALEMENT OU PAR ÉCRIT.

LA RESPONSABILITÉ DE SURECALL EN DOMMAGES-INTÉRÊTS OU AUTREMENT NE DÉPASSERA PAS LE PAIEMENT, S'IL Y EN A, REÇU PAR CELLPHONE-MATE, INC. POUR L'UNITÉ DE PRODUIT OU SERVICE FOURNI OU À FOURNIR, LE CAS ÉCHÉANT, QUI EST L'OBJET DE RÉCLAMATION OU LITIGE. EN AUCUN CAS SURECALL NE SERA RESPONSABLE DES DOMMAGES ACCIDENTELS, INDIRECTS OU SPÉCIAUX, PEU IMPORTE LEURS CAUSES.

Toutes les questions au sujet de cette garantie doivent être interprétées conformément aux lois de l'état de Californie et toute controverse qui ne peut être réglée directement doit être réglée par arbitrage en Californie selon les règles alors en vigueur de l'American Arbitration Association et le jugement sur la sentence rendue peut être inscrit dans toute juridiction compétente de celles-ci. Si une ou plusieurs des dispositions stipulées dans les présentes sont tenues être invalides ou inapplicables en vertu du droit applicable, alors telle disposition sera inefficace et exclue dans la mesure de cette invalidité ou inexigibilité sans affecter en rien les autres dispositions présentes.

SureCall a fait un effort de bonne foi pour assurer l'exactitude de l'information contenue dans ce document et décline la garantie tacite de qualité marchande et d'adéquation à un usage particulier et n'offre aucune garantie expresse, sauf pour ce qui peut figurer dans des conventions écrites avec et pour ses clients. SureCall ne peut être tenue responsable envers quiconque pour des dommages indirects, spéciaux ou conséquents en raison d'erreurs ou omissions. Les informations et spécifications figurant dans ce document sont sujettes à modification sans préavis.

© 2022. Tous droits réservés. Toutes les marques de commerce et marques déposées sont la propriété de leurs propriétaires respectifs.

SureCall, Inc
48346 Milmont Drive
Fremont, California 94538, USA
888.365.6283 | www.surecall.com